

ÚJ AQUAREA SOROZAT

NAGY HATÁSFOKÚ HŐSZIVATTYÚ TECHNOLÓGIA 2016 / 2017



AQUAREA

Aquarea levegő-víz hőszivattyú termékcsalád

Az Aquarea egy innovatív, alacsony energiafelhasználású rendszer fűtésre és használati meleg víz előállítására, amely még szélsőséges külső hőmérséklet esetén is kiemelkedő teljesítményt biztosít.



Új, H generációs All in One

Új All in One 3 és 16 kW közötti megoldások 200 literes tartállyal, „A” energiaosztályú szivattyúval és alacsony ökológiai lábnyommal. Ideális új építésű otthonokba és utólagos beszereléshez.



Új, H generációs Aquarea

Kiemelkedő energia-takarékosság (A++). Új formatervezésű beltéri egység, új érintőpaneles távirányítóval.



Új generációs monoblokk

„A” energiaosztályú vízszivattyúval és új távirányítóval, amely nagyobb teljesítményt, kényelmesebb kezelhetőséget és maximális megtakarítást biztosít.



Fejlett távirányító a H generációs termékekhez

Könnyebb leolvashatóság és egyszerű kezelés a teljes méretű, pontmátrixos LCD panelnek és nagyméretű érintőpanelnek köszönhetően. A távirányító levehető a beltéri egységről, és a nappaliba felszerelhető.

AQUAREA
DHW



Aquarea DHW

Új Panasonic Aquarea használati melegvíz-tartály beépített hőszivattyúval. 80-285 literes változatban.



Modbus[®]



Vezérlés és csatlakozási lehetőségek

Az Aquarea rendszer bármilyen protokollba (KNX vagy Modbus) integrálható. A rendszer az Aquarea HPM vezérléssel másik fűtési rendszerrel is integrálható és/vagy a WiFi adapterrel bárholnan vezérelhető.

ÖSSZEFOGLALÁS



ÁTTEKINTÉS

A Panasonic mindig is törekedett a fejlődésre, és ez tette nemzetközileg is piacvezetővé a hűtőrendszerek terén. Ipari lehetőségeinknek és a környezet iránti elkötelezettségünknek köszönhetően új kutatási irányokat jelöltünk ki, és olyan innovatív technológiákat fejlesztettünk, amelyek megkönnyítik a mindennapi életet.

- 6 PANASONIC: A PROFIK AJÁNLÁSÁVAL
- 8 PANASONIC: LEVEGŐ AZ ÉLETHEZ
- 10 MEGBÍZHATÓSÁG – TÉNYADATOK
- 12 PANASONIC NO. 1
- 14 PANASONIC: EGY PARTNER, AMELY TUDÁSÁVAL ÉS TAPASZTALATAIVAL SEGÍTI ÖNT CÉLJAI ELÉRÉSÉBEN ÉS KÖRNYEZETBARÁT ELKÉPZÉLESEINEK MEGVALÓSÍTÁSÁBAN



AQUAREA

A Panasonic magas hatékonyságú hőszivattyú technológiára épülő új Aquarea rendszere nem csak otthona fűtéséről és meleg vizéről gondoskodik, hanem nyáron hihetetlen teljesítményt nyújtva hűt is. Ezáltal az időjárás viszonyoktól függetlenül biztosít otthonában tökéletes kényelmet, még akkor is, ha a külső hőmérséklet $-20\text{ }^{\circ}\text{C}$ értékre süllyed.

A Panasonic új hőszivattyúit úgy tervezték, hogy megfeleljenek a manapság egyre fontosabb alacsony energiafelhasználási igényeknek, és kiemelkedő hatékonyságuk mellett az üzemeltetési költségeik alacsonyak maradjanak.

- 16 PRO KLUB
- 18 KÖSZÖNTJÜK AZ AQUAREA LEVEGŐ-VÍZ HŐSZIVATTYÚ KATALÓGUSBAN!
- 20 KIEMELT JELLEMZŐK
- 22 ERP ENERGIAHATÉKONYSÁGI CÍMKE
- 24 ÚJ, H GENERÁCIÓS AQUAREA
- 26 A PANASONIC AQUAREA FŰTŐ ÉS MELEGVÍZ-RENDSZER
- 28 TELJESEN ÚJ AQUAREA TERMÉKSALÁD
- 30 AZ ÚJ AQUAREA HIGH PERFORMANCE
- 32 AZ ÚJ AQUAREA T-CAP
- 34 ÚJ AQUAREA HT 36AQUAREA KERESKEDELMI TERMÉKSALÁD
- 38 ÚJ AQUAREA ALL IN ONE
- 40 CSATLAKOZÁSI LEHETŐSÉGEK ÉS VEZÉRLÉS
- 44 PV PANELEK + HEAT PUMP MANAGER
- 46 AQUAREA DESIGNER
- 48 AQUAREA HŐSZIVATTYÚ TERMÉKSALÁD
- 50 AQUAREA H GENERÁCIÓS ALL IN ONE HIGH PERFORMANCE SPLIT EGYFÁZISÚ FŰTŐ ÉS HŰTŐ
- 51 AQUAREA ALL IN ONE HIGH PERFORMANCE SPLIT EGYFÁZISÚ / HÁROMFÁZISÚ FŰTŐ ÉS HŰTŐ
- 52 AQUAREA ALL IN ONE T-CAP SPLIT EGYFÁZISÚ / HÁROMFÁZISÚ FŰTŐ ÉS HŰTŐ
- 53 AQUAREA H GENERÁCIÓS HIGH PERFORMANCE SPLIT EGYFÁZISÚ / HÁROMFÁZISÚ FŰTŐ ÉS HŰTŐ – SDC
- 54 AQUAREA H GENERÁCIÓS T-CAP SPLIT HÁROMFÁZISÚ FŰTŐ ÉS HŰTŐ – SXC
- 55 AQUAREA HIGH PERFORMANCE SPLIT EGYFÁZISÚ / HÁROMFÁZISÚ FŰTŐ ÉS HŰTŐ – SDC
- 56 AQUAREA T-CAP SPLIT EGYFÁZISÚ / HÁROMFÁZISÚ FŰTŐ ÉS HŰTŐ – SXC
- 57 AQUAREA HT SPLIT EGYFÁZISÚ / HÁROMFÁZISÚ CSAK FŰTŐ – SHF
- 58 AQUAREA G GENERÁCIÓS HIGH PERFORMANCE MONOBLOKK EGYFÁZISÚ FŰTŐ ÉS HŰTŐ – MDC
- 59 AQUAREA G GENERÁCIÓS T-CAP MONOBLOKK EGYFÁZISÚ / HÁROMFÁZISÚ FŰTŐ ÉS HŰTŐ – MXC
- 60 AQUAREA G GENERÁCIÓS HT MONOBLOKK EGYFÁZISÚ / HÁROMFÁZISÚ CSAK FŰTŐ – MHF
- 61 HASZNÁLATI MELEGVÍZ-TARTÁLYOK
- 62 AQUAREA AIR RADIÁTOROK
- 64 AQUAREA DHW
- 66 KIEGÉSZÍTŐK
- 66 VEZÉRLÉS
- 67 PÉLDÁK AZ AQUAREA MANAGER ALKALMAZÁSÁRA
- 68 AZ AQUAREA ALKALMAZÁSÁVAL ELÉRHETŐ MEGTAKARÍTÁS ÉS ENERGIAHATÉKONYSÁG BEMUTATÁSA
- 70 A KILÉPŐ HŐMÉRSÉKLET ÉS A KÜLSŐ HŐMÉRSÉKLET ALAPJÁN ÖSSZEÁLLÍTOTT FŰTŐTELJESÍTMÉNY TÁBLÁZAT
- 78 HIBAKÖDÖK
- 79 MÉRLETEK



Quality Management System Certificate



Certified to ISO 9001: 2008
Panasonic Appliances Air-Conditioning
Malaysia. Sdn.Bhd.
Cert. No.: MY-AR 1010



Certified to ISO 9001: 2008
Panasonic Appliances Air-Conditioning
(GuangZhou) Co., Ltd.
Registration Number: 01209Q20645R5L

Environmental Management System Certificate

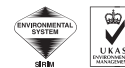

Certified to ISO 14001: 2004
Panasonic Appliances Air-Conditioning
Malaysia Sdn.Bhd.
Cert. No.: MY-EP0112



Certified to ISO 14001: 2004
Panasonic Appliances Air-Conditioning
(GuangZhou) Co., Ltd.
Registration Number: 02110E10562R4L



Panasonic: a profik ajánlásával

Amikor légkondicionáló partnert választunk egy projekthez, fontos, hogy egy olyan nagy márka mellett tegyük le a voksunkat, amely minden szempontból garanciát jelent a sikerre.

A Panasonic Heating and Cooling Solutions mindig partnerei rendelkezésére áll: kiterjedt tapasztalatával, termékeinek teljesítményével, minőségével, megbízhatóságával és a cég által kínált megoldások széles skálájával felkészült arra, hogy kielégítse ügyfelei igényét. A professzionális felhasználók a Panasonic Heating and Cooling Solutions márkát ajánlják.

Tapasztalatok

A Panasonic Heating and Cooling Solutions világszerte vezető szerepet tölt be a kutatás és a fejlesztés területén. A cég folyamatos támogatást nyújt a telepítéssel és szereléssel foglalkozó szakemberek számára, megoldásaival pedig közel 60 éve maximális kényelmet biztosít a felhasználóknak.

Teljesítmény és megtakarítás

A környezet és az energia-hatékonyság iránt elkötelezett Panasonic Heating and Cooling Solutions kitűnő teljesítményű termékeivel jelentős energia-megtakarítás érhető el.



Megoldások széles skálája

A Panasonic Heating and Cooling Solutions a legkisebb projektektől a nagy épületekben alkalmazott, átfogó megoldásokig a piacon elérhető legjobb lehetőségeket kínálja a levegő/ levegő vagy levegő/víz technológiák területén. Egy projekt sikere gyakran e két technológia megfelelő kombinációján múlik. A Panasonic Heating and Cooling Solutions a kültéri és beltéri egységekből álló megoldások legszélesebb palettáját kínálja, így az ideális megoldás minden esetben garantálható.



Minőség és megbízhatóság

A Panasonic Heating and Cooling Solutions az innováció területén is vezető szerepet tölt be: jelenleg mintegy 91 539 bejegyzett szabadalommal rendelkezik, melyek célja, hogy megkönnyítsék a felhasználók életét. A vállalat világszerte 294 gyártóüzemmel rendelkezik, melyekben eddig több mint 200 millió kompresszort készített. Mindez a Panasonic légkondicionálók kivételes minőségét és megbízhatóságát szolgálja. Ezek a termékek maximálisan hatékonyak, teljesítik a legszigorúbb környezetvédelmi előírásokat, és a legnagyobb követelményeket támogató, modern projektek igényeinek is megfelelnek.

Műszaki támogatás

A Panasonic széles körű támogatást biztosít a légkondicionáló berendezések piacán dolgozó tervezők, szakemberek, mérnökök és üzembe helyezéssel foglalkozó személyek számára. A projekt tervezésétől a berendezések telepítésén és üzembe helyezésén át egészen a karbantartásig egy teljes szervezet az ügyfelek rendelkezésére áll.



Panasonic:
levegő az élethez
1958 óta

Az első
számú márka
Japánban
40 éve
Európában

Panasonic: levegő az élethez

A Panasonic légkondicionálók 1958 óta szolgálják a felhasználók igényeit. Ezek a berendezések számos otthonban a családhoz tartoznak, és részben ezek a készülékek felelnek a lakók által belélegzett levegő tisztaságáért.

Egy otthonban sok minden történik, a Panasonic pedig gondoskodik arról, hogy mindehhez a legjobb klímát biztosítsa.

A Panasonic légkondicionálók voltak az első olyan készülékek, amelyek egészséges levegőt állítottak elő, ezen kívül rendkívül hatékony és csendes működésükkel is kivívták a vásárlók bizalmát. Ezért tekinthet vissza ilyen hosszú múltra ezeknek a berendezéseknek a története.



1958

Az első otthoni légkondicionáló berendezés bevezetése a piacra.



1973

A Panasonic Japánban piacra dobja az első nagy hatékonyságú levegő-víz hőszivattyúját.



1975

A Panasonic lett Európa első japán légkondicionáló-gyártó vállalata.



2008

Az Etherea új fogalom a légkondicionálás terén: nagy hatékonyság, kiemelkedő teljesítmény és kifinomult dizájn.



Világszerte elismert légkondicionáló márka

Panasonic – piacvezető a fűtés és a hűtés területén

Több mint 30 év tapasztalattal a háta mögött, a világ több mint 120 országában jelen lévő Panasonic kétség kívül a légkondicionáló ipar egyik vezető vállalata. Gyártó és K+F létesítményeinek kiterjedt hálózatával, a Panasonic olyan innovatív termékekkel szolgálja ki vásárlóit, amelyek élvonalbeli technológiájuknak köszönhetően világszerte új mércét állítanak fel a légkondicionálók területén.

A globális jelenlétét folyamatosan növelő Panasonic csúcsmínőségű, nemzetközi termékeivel átlépi földrajzi határokat.

100%-ig Panasonic: a teljes folyamatot kézben tartjuk

A vállalat világelső az innováció terén is, ügyfelei életminőségének javítása érdekében több mint 91 539 szabadalmat jegyeztetett be. Sőt mi több, a Panasonic elkötelezte magát amellett, hogy piacvezető szerepét továbbra is megőrzi. A vállalat összesen több mint 200 millió kompresszort gyártott, a világban elszórtan elhelyezkedő 294 gyáregységében. Biztos lehet a Panasonic hőszivattyúk kiemelkedő minőségében.

A Panasonic mindig is törekedett a tökéletességre, és ez tette nemzetközileg is piacvezetővé a fűtő- és hűtőrendszereinek telepítése terén. A Panasonic rendszerei maximális hatékonyságot biztosítanak, a legszigorúbb környezetvédelmi előírásokat is teljesítik, és megfelelnek napjaink legkorszerűbb építészeti követelményeinek is.



A Légkondicionáló Csoport története

A Panasonic története értékteremtéssel indult. A kemény munkának és odaadásnak köszönhetően újabb és újabb innovatív termékek jelentek meg, és a kezdő kisvállalat a mai elektronikai óriássá nőtte ki magát. A Panasonic 1958 óta tervez és gyárt fűtési és hűtési megoldásokat. További információkért látogasson el a www.aircon.panasonic.eu weboldalra.



2010

Az új Aquarea
A Panasonic megalkotta az Aquareát, ezt az innovatív, új, alacsony energiájú rendszert.



2011

Az új Panasonic ECOi VRF rendszer az esetek 74%-ában a nagyméretű épületekhez elérhető leghatékonyabb rendszer.



2012

Új GHP (gázüzemű hőszivattyú) egységek. A Panasonic gázüzemű VRF rendszerei ideálisak olyan projektekhez, ahol energiakorlátozások vannak érvényben.



A jövőbe tekintve

Az energia előállításával, kezelésével és megtakarításával a Panasonic célja, hogy gyakorlatilag nulla CO₂-emissziós életkörülményeket tudjon biztosítani az egész lakásban.



Megbízhatóság – tényadatok

A megbízható otthon a megbízható technológiai megoldásokon alapul

A Panasonic légkondicionálók kiemelkedő elismertségre tettek szert a világ minden táján. Masszív kialakításuknak köszönhetően a légkondicionálók hosszú éveken át zavartalanul gondoskodnak a helyiségek kellemes hőmérsékletéről. A Panasonic meggyőződése, hogy ebben rejlik a légkondicionálók legfőbb értéke. Éppen ezért berendezéseinket különféle szigorú vizsgálatoknak vetjük alá.

Tartósság. Hosszú ideig tartó folyamatos működési szimuláció.



Hosszútávú tartósságvizsgálat

A légkondicionálók fő feladata a tartós és stabil működés, hosszú éveken keresztül. Ennek érdekében egy 10 000 órás folyamatos működést szimuláló, gyorsított vizsgálatot végzünk az általunk gyártott berendezéseken. A tényleges működési körülményeknél nagyobb igénybevételt jelentő körülmények között végzett vizsgálatok eredményei igazolják a Panasonic légkondicionálók tartósságát.



Kompresszor szétszerelési vizsgálat

A 10 000 órás folyamatos működési vizsgálatot követően néhány szűrőpróbaszerűen kiválasztott kültéri egységről leszereljük a kompresszort, és a leszerelt kompresszorokat szétszereljük, majd megvizsgáljuk, hogy történt-e valamilyen károsodás a belső mechanizmusokban és alkatrészekben. A Panasonic légkondicionálók még több évnyi mostoha körülmények között történő működés után is képesek a tervezett teljesítmény leadására.



Működési vizsgálat mostoha körülmények között

A normál üzemi körülményeken végzett vizsgálatokon felül, a berendezéseket magas (55 °C-os) hőmérsékletű és magas páratartalmú helyiségekben is teszteljük. A hideg éghajlaton történő üzembiztos működés érdekében a készülékeket –20 °C-os tesztkamrában is vizsgáljuk. Ezzel a vizsgálattal megbizonyosodhatunk arról, hogy a kompresszorban lévő olaj nem fagy meg használat közben, ami megszakítaná a berendezés működését.



Vízállósági vizsgálat

Az esőnek és szélnek kitétt kültéri egységek IPX4 vízállósággal rendelkeznek. A nyomtatott áramkörtárcsák érintkezései műgyantával vonjuk be, így azok a víz esetleges bejutása esetén is védve vannak a káros hatásoktól.

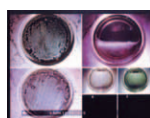

A kompresszorban lévő olaj vizsgálata szélsőségesen hideg körülmények között.



Műgyantával bevont áramkörtárcsák.



Ütésállóság

A Panasonic modellezi azokat a hatásokat, rezgéseket és más környezeti körülményeket is, amelyeknek a légkondicionálók szállítása közben lehetnek kitéve. Garantáljuk, hogy termékeink a termék végső átvizsgálása során tapasztaltakhoz képest változatlan minőségben és teljesítménnyel érkeznek meg a felhasználó otthonába.

Nem törik. A berendezés oldalaira vagy sarkára ejtésének vizsgálata.



Ejtési próba

A termék csomagolását megerősítettük, hogy a szállítási feltételek nem megfelelő betartásából eredő jelentős hatások mellett is megelőzhetőek legyenek a károsodások. A leggyakrabban előforduló függőleges ejtés mellett olyan, durvább eseteket is alaposan megvizsgáltunk, amelyekben az oldalak vagy a sarkok zuhannak előbb a földre, ezzel is garantálva, hogy a termék merevsége és rezgécscillapító anyagai megfelelően megelőzik-e az esetleges károsodásokat.

Rezgésvizsgálat

A csomagolás kiképzésekor elsődleges szempont, hogy megelőzzük azokat a termék teljesítményét befolyásoló károkat, amelyek a szállításból fakadó rezgések miatt keletkezhetnek. A Panasonic igazolja, hogy mind függőleges, mind vízszintes irányú rezgéseknek való kitettséget követően is megfelelően fog működni a berendezés.

Raktári tárolás vizsgálata

A logisztikai folyamat során a termékeket hosszabb ideig is kedvezőtlen körülmények között tárolhatják a raktárban. Ezeknek a körülményeknek a modellezéséhez öt termék csomagjának megfelelő súlyt helyezünk a vizsgált csomag fölé, és úgy hagyjuk egy 27 °C hőmérsékletű helyiségben, 85%-os páratartalom mellett. Később megvizsgáljuk, hogy a termék továbbra is megfelelően működik-e.



Kényelem

Egy légkondicionálónak úgy kell biztosítania a helyiségben tartózkodók kényelmét, hogy ne legyen észrevehető a működése.

Teljesen a háttérben kell működnie, és teljesítményének a kellemes környezet megteremtését kell szolgálnia. Légkondicionálóinkba beépítettük a „rejtettség erejét”, és folyamatosan ellenőrizzük is működésüket ebből a szempontból.

Csend. A termék működése nem zavarhatja nyugalmát.



Zajvizsgálat

A beltéri és kültéri egységek működési zaját egy visszhangmentes kamrában mérjük. A zajvizsgálat eredményei azt igazolják, hogy elég alacsonyak-e a működési zaj értékei ahhoz, hogy a termék működése ne zavarja a napi tevékenységeket, beleértve a beszélgetést vagy az alvást.



Napsütés modellezése.

Kényelmi vizsgálat

A vizsgálatoz egy légkondicionáló berendezést üzemeltetünk egy olyan vizsgálati helyiségben, amely egy átlagos nappalival modellez. Olyan körülmények, mint például a helyiségre kívülről bejutó napfény mennyisége több tényező függvényében változnak. Ilyen tényező például a lehűlési sebesség, a hűtési hatékonyság, valamint a hőmérséklet és a páratartalom különbségei a helyiség különböző pontjain. A vizsgálatot igazolhatjuk, hogy a légkondicionáló, normál körülmények között képes-e biztosítani a tervezett teljesítményszintet.

EMC (elektromágneses kompatibilitás) vizsgálat

A vizsgálat megállapítja, hogy a működés közben keletkező elektromágneses hullámok nem túl magasak-e ahhoz, hogy káros hatásokat eredményezzenek (pl. elektromos zaj a TV és rádió sugárzásban).

Távvezérlő ejtési vizsgálat

Mivel a felhasználók és a készülék közötti kommunikáció legfőbb eszköze a távvezérlő, rendeltetéséből adódóan gyakran van kitéve fizikai hatásoknak (pl. leejtés, ütések) amikor szabályos működés során kézzel kézre adják. A Panasonic 1,5 méteres magasságból, különböző szögben is végez ejtéspróbákat a távvezérlővel, ezzel is garantálva, hogy a véletlen leejtések ne idézzenek elő fennakadásokat a készülék működésében.

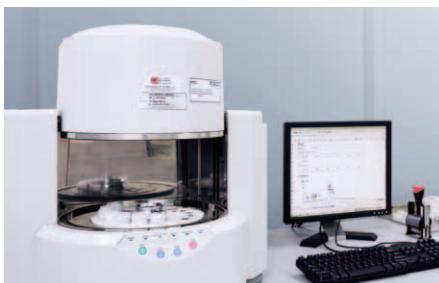

Nemzetközi szabványoknak megfelelő minőség

Az évek során, a Panasonic légkondicionálói világszerte, a lehető legkisebb környezeti terhelés mellett, mindig a legmagasabb szintű minőséget képviselték. A Panasonic termékeire általánosan érvényes alapvető gyártási elvek természetesen a légkondicionálókra is vonatkoznak. Annak érdekében, hogy ezek az elvek ne csak üres szavak maradjanak, hanem valóban minden termék aktív támogatását szolgálják, termelőegységeinkben világszerte folytatunk véget nem érő vizsgálatokat, és feszegetjük tovább a határokat.

Minőség. Minden gyártási folyamatunk alaptétele.

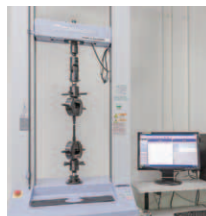

Fő szabványoknak megfelelő megbízható alkatrészek

A Panasonic légkondicionálók minden olyan fő szabványoknak megfelelnek, amelyek garantálják a magasfokú megbízhatóságot azokban az országokban és régiókban, ahol a termékeket forgalmazzák. Ennek érdekében több vizsgálatot is végzünk az alkatrészekben felhasznált alapanyagok minőségének ellenőrzésére.



A ventillátorban használt gyanta erősségét szakítóvizsgálattal ellenőrizzük.

RoHS/REACH szabványoknak megfelelő alkatrészek

Minden felhasznált alkatrész és alapanyag megfelel az Európa vezető környezetvédelmi szabályozásaként számon tartott RoHS/REACH szabványnak. Több mint 100 alapanyag szigorú vizsgálatát végezzük folyamatosan, hogy garantáltan ne kerülhessenek veszélyes anyagok az alkatrészekbe a gyártás során.

Kifinomult gyártási eljárás

A légkondicionáló gyártószalagon modern, naprakész gyári automatizálási technológiákat alkalmazunk, hogy még megbízhatóbb termékeket gyártsunk. A termékek gyártása hatékony, magas és egyenletes minőség biztosítása mellett.

Környezetvédelmi tevékenységek

A Panasonic „zöld ötleteken” alapuló gyárakat alakított ki világszerte. Mindamelllett, hogy az eredeti környezetvédelmi technológiával kifejlesztett és gyártott termékek az energia-megtakarítást szolgálják, a gyárakban a gyártási folyamatból származó szén-dioxid mennyiségét csökkentik, és regionális környezetvédelmi kommunikációs tevékenységeket folytatnak, egyszerre segítve a Föld és a helyi közösségek környezetvédelmi problémáinak megoldását.



BEST
GLOBAL
GREEN
BRANDS
2014

Interbrand | Deloitte

Panasonic No. 1

Az Interbrand értékelése szerint a Panasonic az első helyet érte el „2014 legjobb globális zöld márkáinak” rangsorában az elektronikai szektorban.

Az amerikai Interbrand tanácsadó cég 2014. június 24-én jelentette be, hogy a Panasonic az 5. helyet érte el a „Legjobb globális zöld márkák” rangsorában. Bár az összesített helyezése alacsonyabb a tavalyinál, az elektronikai szektorban az első helyen végzett a vállalat.

2014 volt a negyedik év, amelyben meghirdették a „zöld márkák” globális rangsorát. A „kitűnő zöld márká” elismerés azt jelenti, hogy az adott cég megfelelő egyensúlyt ért el a zöld imázs (a fogyasztók által a vállalat környezettudatosságáról alkotott kép) és a zöld teljesítmény (a vállalat környezetvédelmi gyakorlata) között. A legjobb 50 vállalatot e két szempont alapján választották be a rangsorba.

Értékelési szempontok

A Panasonic zöld teljesítményét különösen jónak ítélték, a vállalat kitűnő minősítést ért el a „termékek és szolgáltatások”, a „vállalatirányítás” és a „szállítás és logisztika” területén.

Az Interbrand a következőket is kiemelte értékelésében

Energy Star Award elismerések: a Panasonic eddig több Energy Star díjat kapott, mint bármely más fogyasztói elektronikai termégyártó vállalat.

99,3%-os újrahasznosítási arány: a hulladékmentes gyártás irányába tett lépések eredményeként a Panasonic 2013-ban 99,3%-os gyári hulladék-újrahasznosítási arányt ért el.

Hatékonyabb vízfelhasználás: 2013-ban a gyárak egy termelési egységre jutó vízfelhasználása 0,7%-kal javult a 2012-es adatokhoz képest.

Econavi funkció: a Panasonic 2009-ben mutatta be az Econavi funkcióval felszerelt háztartási készülékeit. Ezek a készülékek érzékelők és egyéb, energiatakarékos technológiák segítségével automatikusan szabályozzák a víz- és energiafogyasztást, ezáltal csökkentik a veszteséget.

Célunk, hogy gyakorlatilag nulla CO₂-emissziós életkörülményeket tudjunk biztosítani az egész lakásban

Az energia előállításával, kezelésével és megtakarításával a Panasonic célja, hogy gyakorlatilag nulla CO₂-emissziós életkörülményeket tudjon biztosítani az egész lakásban.

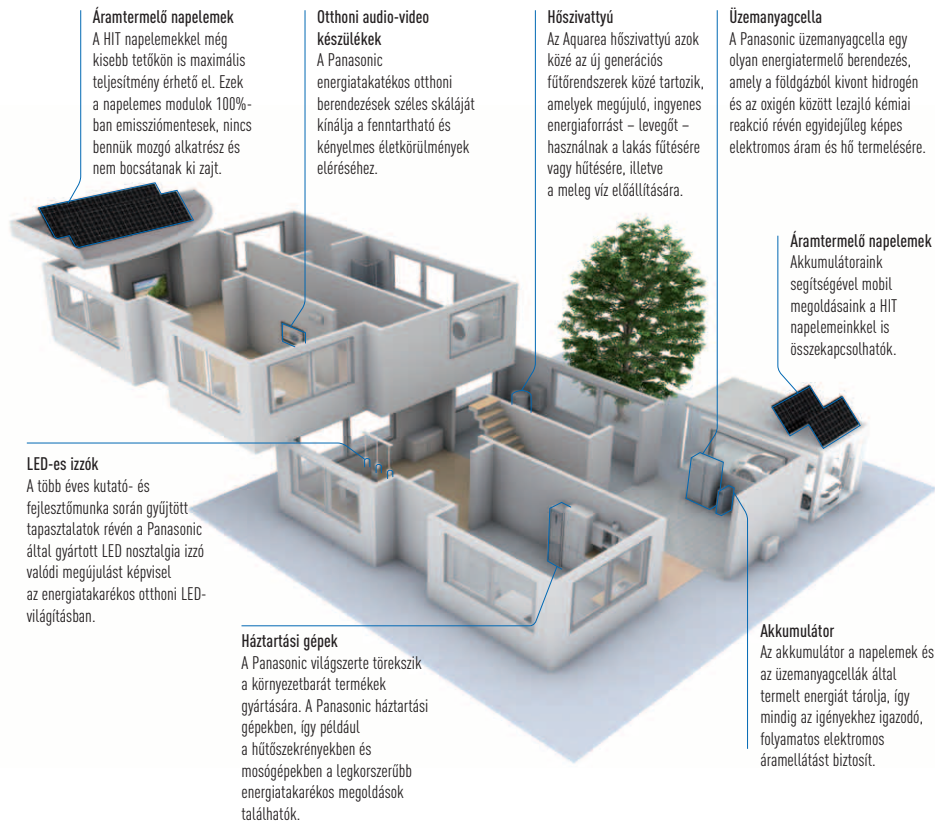

Áramtermelő napelemek
A HIT napelemekkel még kisebb tetőkön is maximális teljesítmény érhető el. Ezek a napelemes modulok 100%-ban emissziómentesek, nincs bennük mozgó alkatrész és nem bocsátanak ki zajt.

Otthoni audio-video készülékek
A Panasonic energiatakarékos otthoni berendezések széles skáláját kínálja a fenntartható és kényelmes életkörülmények eléréséhez.

Hőszivattyú
Az Aquarea hőszivattyú azok közé az új generációs fűtőrendszerek közé tartozik, amelyek megújuló, ingyenes energiaforrást – levegőt – használnak a lakás fűtésére vagy hűtésére, illetve a meleg víz előállítására.

Üzemanyagcella
A Panasonic üzemanyagcella egy olyan energiatermelő berendezés, amely a földgázból kivont hidrogén és az oxigén között lezajló kémiai reakció révén egyidejűleg képes elektromos áram és hő termelésére.

Áramtermelő napelemek
Akkumulátoraink segítségével mobil megoldásaink a HIT napelemeinkkel is összekapcsolhatók.

LED-es izzók
A több éves kutató- és fejlesztőmunka során gyűjtött tapasztalatok révén a Panasonic által gyártott LED nosztalgia izzó valódi megújulást képvisel az energiatakarékos otthoni LED-világításban.

Háztartási gépek
A Panasonic világszerte törekszik a környezetbarát termékek gyártására. A Panasonic háztartási gépekben, így például a hűtőszekrényekben és mosógépekben a legkorszerűbb energiatakarékos megoldások találhatók.

Akkumulátor
Az akkumulátor a napelemek és az üzemanyagcellák által termelt energiát tárolja, így mindig az igényekhez igazodó, folyamatos elektromos áramellátást biztosít.

Példák a fenntarthatósági projektekre

Mi az a Smart Electric Lyon projekt?

A Smart Electric Lyon projektben az elektromos áramfogyasztást mint a jövő legfontosabb épületenergetikai paraméterét fogják vizsgálni. A kísérletet négy éven keresztül több mint 25 000 háztartás, vállalkozás és közösség bevonásával zajlik Lyon és agglomerációja területén.

A Panasonic különböző energiatakarékos fűtő és hűtő termékeket, többek között Aquarea levegő hőszivattyúkat biztosít a projekt számára. Ezeket a hőszivattyúkat olyan csatlakozási megoldásokkal szereli fel a Panasonic, amelyek – egyszerű használatuk mellett – biztosítják a fontos adatok precíz gyűjtését.

Ez a projekt különösen testhezálló a Panasonic számára, mivel a fűtés és a melegvíz-készítés jelentős részarányt képvisel a háztartások energiafogyasztásában. A vállalat egy külön erre a célra kiválasztott, tapasztalt szakemberekből álló K+F csoportot biztosít a projekt számára a Panasonic Frankfurtban található európai műszaki központjából.

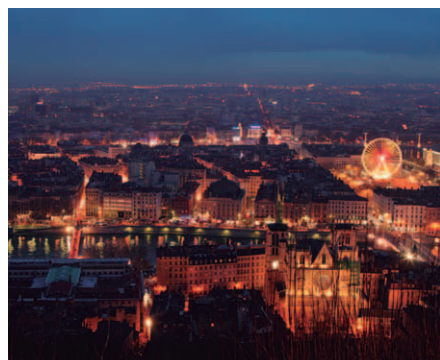

A Tokió közelében található Fujisawa Fenntartható Intelligens Város hamarosan megkezdheti működését

A Fujisawa Fenntartható Intelligens Város (Fujisawa SST) fejlesztését a Panasonic Corporation által vezetett Fujisawa SST Council konzorcium irányítja. A város és a közösség fenntartható fejlődését elősegítő fő létesítmény hamarosan megkezdheti működését, így a Fujisawa SST a kivitelezési fázisból egy olyan új szakaszba lép, melynek célja, hogy a város teljes mértékben egy olyan környezetbarát és „okos” település legyen, ahol a legfontosabb szempont a lakók életkörülményeinek javítása. A városüzemeltetésért felelős Fujisawa SST Management Company székhelye a TÉREN található. A vállalat – társvállalatok bevonásával – öt alapvető szolgáltatást (energiaszolgáltatás, vagyonvédelem, közlekedés, egészségügy és közösségi szolgáltatá-

sokat) nyújt a városlakók számára. A vállalat végzi továbbá a város környezetvédelmi, energetikai, vagyonvédelmi és biztonsági információinak összegyűjtését és kezelését, ezzel is hozzájárulva a település „okos” és környezetbarát életéhez. A város egyik legújabb fejlesztéseként a Fujisawa SST kijelölt egy családi házaz övezetet az autótól nem rendelkező tulajdonosok számára. Ennek értékesítése a második fázisban történik. A városban működő környezetbarát közösségi autózásnak (car sharing) és autóbérlési szolgáltatásnak köszönhetően az övezet lakóinak nincs szüksége saját autóra, ami gazdasági és hatékonysági szempontból is komoly előnyöket jelent. Folyamatban van továbbá több új, környezetbarát logisztikai szolgáltatás kidolgozása a lakók számára.



Panasonic: egy partner, amely tudásával és tapasztalataival segíti Önt céljai elérésében és környezetbarát elképzeléseinek megvalósításában

Integrált technológia, amely hatékonyabbá teszi a munkavégzést, könnyebb beszerelést biztosít, kiemelkedő hatékonysággal rendelkezik és jelentős energia-megtakarítást eredményez

Fő célterületeink a megosztott szolgáltatások és a B2B-integrált megoldások.

A Panasonic közös kapcsolódási pontot jelent a rendszer tervezéséhez és karbantartásához, ezzel megkönnyíti partnerei dolgát.

A folyamatok, technológiák és komplex üzleti modellek terén szerzett tapasztalatunknak köszönhetően olyan hatékony, költségtakarékos rendszereket tudunk kínálni, amelyek felhasználóbarátak, megbízhatóak és könnyen kezelhetőek.

Ügyfeleink számára kínált előnyeink közé tartozik a rendszerintegrációs projektekhez nyújtott támogatási szolgáltatás, amely a különféle megoldások és szolgáltatások széles palettáját foglalja magába.

Globális vállalként országos és nemzetközi szintű finanszírozási, logisztikai és műszaki erőforrások állnak rendelkezésünkre a megoldások széles palettáját magába foglaló, összetett projektek megvalósítására, a határidő és a költségkeret betartásával.

A Panasonic szolgáltatásaira, műszaki erőforrásaira és tapasztalt rendszerintegrátoraira támaszkodva átfogó megoldásokat nyújtunk végső felhasználóink számára.

Minden projekt minden fázisát kézben tudjuk tartani: vállaljuk a rendszer felépítésének megtervezését, a rendszer összeállítását és ellenőrzését, a projekt menedzselését, a beszerelést és a szolgáltatókkal történő egyeztetést. Mi a projekt elejétől a végéig – mint egyetlen kapcsolattartó partner – felelősséget vállalunk a projekt lebonyolításáért.

Panasonic fűtési és hűtési projektek és esettanulmányok



Gym Lo + Fit Galapagar, a maximális megtakarítási lehetőségek kitérő kombinációja. Madrid, Spanyolország. **ECO G / PACi / légkezelő készlet**



Az új, a energiahatékonysági osztályú Hotel Vinci Gala, akár 70%-os energia-megtakarítással. Barcelona, Spanyolország. **ECOi / ECO G**



Kiemelkedő hatékonyság, alacsony környezeti hőmérséklet mellett. 21 luxusház. Straffan Co. Kildare, Írország. **Aquarea**



Internet Search Giant. A legjobb megoldás a legnagyobb igénybevételt jelentő alkalmazási területekre. Dublin, Írország. **ECOi**

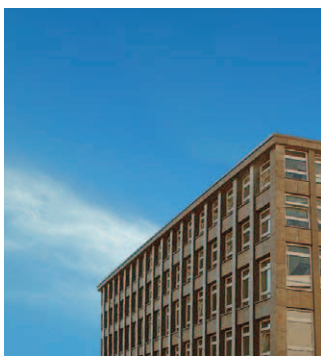

Kereskedelmi létesítmény átalakítása egyetemi épületté. Bochum, Németország. **ECOi**



Le Centurie Centro Commerciale. 40 000 m²-es terület, 40 kereskedelmi helyiséggel. Padova, Olaszország. **ECOi**



Az Európa Park az ország második legnépszerűbb tematikus élményparkja. 300 helyiség. Németország. **ECOi**



Panasonic hőszivattyúval felszerelt, energiatakarékos új házak. Stavanger, Norvégia. **Aquarea**



Renault-Nissan márkakereskedés ECO G megoldással, az energiaköltségek növekedése nélkül. Romans-sur-Isère, Dél-Franciaország. **ECO G**



Exkluzív Sunprime Atlantic View üdülőközpont, a Thomas Cook tulajdona. 220 helyiség. Kanári-szigetek. Spanyolország. **ECO G**



Montcenis Betegápoló Otthon. Több mint 6100 m²-es alapterület, 85 helyiség. Saône et Loire, Franciaország. **ECO-G**

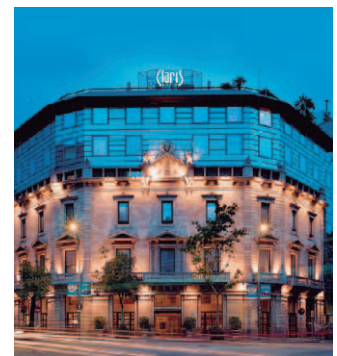

Szálloda átépítése. A hőviszanyerő rendszer ideális választás egy ilyen magas kategóriájú szálloda (az 5 csillagos Hotel Claris) esetében. Barcelona, Spanyolország. **ECOi**



Tökéletes megoldás a fűtési és hűtési igények kielégítésére. GE Aviation. Bristol, Egyesült Királyság. **PACi**



A Panasonic hőszivattyú technológiájával az RHI által kínált lehetőségek maximálisan kihasználhatók. Fife, Skócia. **Aquarea**



Technopark of Nobosibirsk Academgorodok. Novoszibirszk, Oroszország. **ECOi**



Shippensburgi Egyetem. Pennsylvania, Amerikai Egyesült Államok. **ECOi**



PRO Club

A Panasonic professzionális weboldala

A Panasonic széles körű támogatást biztosít a fűtő- és hűtő berendezésekkel foglalkozó tervezők, mérnökök és értékesítők számára.

A Panasonic PRO Club (www.panasonicproclub.com) egy online eszköz, amely megkönnyíti az életet! Egy egyszerű regisztráció után számos ingyenes szolgáltatást vehet igénybe számítógépről vagy okostelefonjáról – térbeli korlátok nélkül!

- Katalógusok nyomtatása saját logóval és címmel
- Az Aquarea Designer legfrissebb változatának letöltése, a rendszer megtervezése és a megfelelő Aquarea hőszivattyú kiválasztása
- Az Aquarea Air fan coil adatainak kiszámítása a rendszer paraméterein alapján
- Megfelelőségi és egyéb dokumentumok letöltése
- Javítási kézikönyvek, felhasználói kézikönyvek és telepítési útmutatók letöltése
- Hibakódok és teendők ismertetése
- A legfrissebb hírek, első kézből
- Regisztráció képzéseinkre

Kiemelt jellemzők

- Erőforrások bőséges tárháza
- Eszközök és alkalmazások végfelhasználók részére Ellenőrizze, hogy az alábbi szolgáltatások elérhetők-e az Ön országában:
 - My Home: méretezési varázsló az otthoni és az A2W termékcsaládhoz
 - My Project: kapcsolatfelvételi űrlap a Panasonic csapatával
 - iFinder: telepítő szakemberek listája, irányítószám szerint
- Akciós ajánlatok és promóciók
- PRO Akadémia képzés
- Katalógusok (kereskedelmi dokumentációk)
- Marketing anyagok (nagyfelbontású képek, hirdetések, dekorációs útmutatók)
- Eszközök (professzionális szoftverek, méretezési eszközök, stb.)
- Személyre szabott szórólapok a telepítést végző vállalkozás saját logójával és elérhetőségi adataival
- Energiahatékonysági címke készítő. Bármelyik eszköz energiacímkéje letölthető PDF formátumban
- Fűtési igény kalkulátor
- Zajkalkulátor kültéri egységhez
- Kalkulátor Aquarea radiátorhoz
- Hibakeresés hibakód vagy az egység hivatkozási száma alapján Okostelefonnal, táblagéppel és személyi számítógéppel kompatibilis
- Revit / CAD képek / Spec. szövegek
- Hozzáférés a Pananet online műszaki dokumentumtárhoz
- Megfelelőségi dokumentumok és egyéb tanúsítványok letöltése
- Online üzembe helyezés



PRO Club 

www.panasonicproclub.com

vagy egyszerűen csatlakozzon okostelefonjával az alábbi QR-kód segítségével

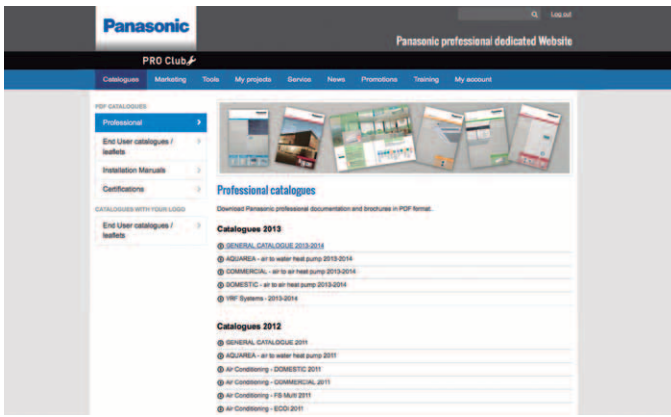

Panasonic szervizdokumentációk és prospektusok egyszerű letöltése

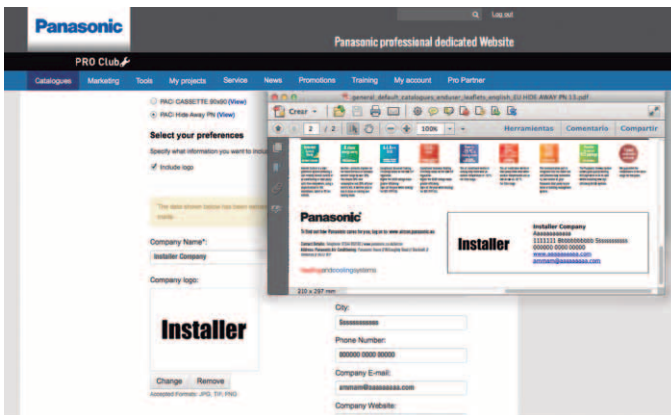

Személyre szabott szórólapok saját logóval és elérhetőségi adatokkal PDF mentése és nyomtatása

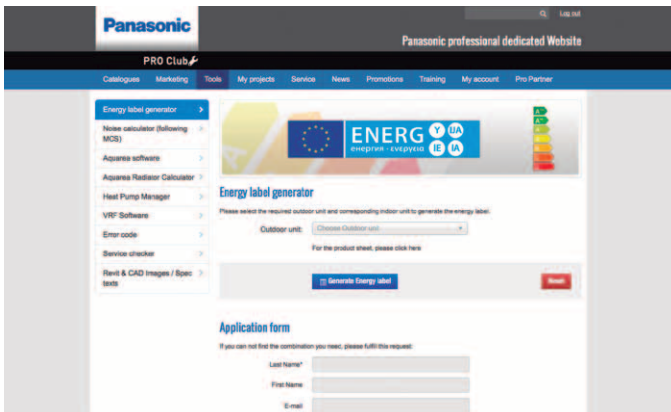

Energiahatékonysági címek készítő. Bármelyik eszköz energiacímkéje letölthető PDF formátumban

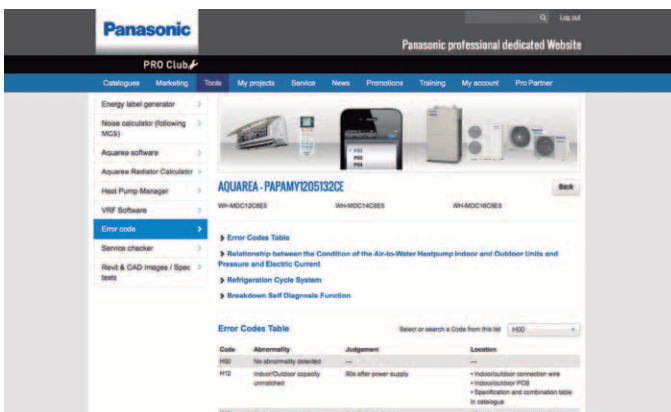

Hibakód megjelenítése a felhasználó okostelefonján vagy számítógépén: keresés hibakód vagy a modell hivatkozási száma alapján. Online változat + internet-kapcsolat nélkül is használható, letölthető változat



A Panasonic PRO Club teljes mértékben kompatibilis a táblagépekkel és okostelefonokkal



A Panasonic PRO Akadémia

A Panasonic tisztában van a kereskedők, műszaki szakemberek és kivitelezők iránti felelősségével, ezért átfogó oktatási programot dolgozott ki. A Panasonic Pro Akadémia a hagyományos gyakorlati oktatási megközelítéseket alkalmazza.

Az új oktatási anyag három szintet ölel fel. Tervezés, telepítés és üzembe helyezés, problémamegoldás. A képzés tartalma:

- Otthoni levegő-levegő alkalmazások
- Aquarea levegő hőszivattyúk
- VRF ECOi

Az oktatáson a Panasonic európai üzemegeiben lehet részt venni.

Az oktatási központokban megtekinthetők a Panasonic legújabb termécsaládjai, a résztvevőknek lehetősége nyílik a VRF ECOi, Ethera, GHP és Aquarea termécsaladok legújabb távirányítóinak, beltéri és kültéri egységeinek kipróbálására.



* Nem az összes termék rendelkezik minősítéssel. Mivel a minősítési folyamat folyamatosan zajlik, és a minősített termékek köre állandóan változik, kérjük, az aktuális adatokért látogasson el honlapunkra.



AQUAREA



KÖSZÖNTJÜK AZ AQUAREA LEVEGŐ-VÍZ HŐSZIVATTYÚKAT BEMUTATÓ PROSPEKTUSBAN!

Új Aquarea levegő-víz hőszivattyú lakóingatlanokba és kereskedelmi épületekbe

A 3-tól 16 kW-ig terjedő teljesítménynek köszönhetően az Aquarea hőszivattyú a piacon elérhető legszélesebb ilyen termékcsalád, amely komplett rendszert alkot, így bármilyen fűtési és hűtési igény kielégítésére alkalmas. A költséghatékony és környezetbarát rendszerek új ingatlanok építésénél és felújítási projekteken egyaránt alkalmazhatók.



AQUAREA

Kiemelt jellemzők

A Panasonic Aquarea hőszivattyú-termékcsaládja akár $-20\text{ }^{\circ}\text{C}$ -on is kivételesen magas hatásfokkal működik, ezáltal jelentős energia-megtakarítást biztosít.

Az Aquarea hőszivattyú tökéletes hőmérsékletet teremt, és a hőtermelés helyett alkalmazott hűtadás révén egyszerű, olcsó, környezetbarát megoldást kínál a meleg víz előállítására. A hőszivattyú technológia szerepel az International Energy Agency (IEA) kék térképén, melynek célja, hogy 2050-re a 2005-ös szint felére csökkentse a CO_2 -kibocsátást.

Az Aquarea azok közé az új generációs fűtőrendszerek közé tartozik, amelyek megújuló, ingyenes energiaforrást – levegőt – használnak a lakás fűtésére vagy hűtésére, illetve a meleg víz előállítására.

- Rendkívül magas hatásfok (az új 5 kW-os monoblokk egység COP értéke 5,08)
- Alacsony energiafelhasználású otthonokba kifejlesztett termékcsalád (3 kW-tól)
- Hideg területeken ideális T-CAP megoldás, amely akár $-15\text{ }^{\circ}\text{C}$ -os hőmérséklet mellett is megőrzi névleges kapacitását
- Okostelefonról egyszerűen vezérelhető (egy választható interfész segítségével)
- Jó hatásfokú tartályok széles választéka a használati meleg víz tárolására

A Panasonic Aquarea hőszivattyúkat a Panasonic tervezi és gyártja, nem pedig más gyártók.



ENERGIA-MEGTAKARÍTÁS

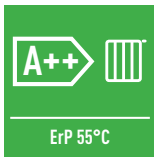

Jobb hatékonyság, magasabb érték. Közepes hőmérsékletű alkalmazásokhoz. Az Aquarea rendszerek teljesítik az A++ energiahatékonysági osztályra vonatkozó ErP előírásokat.

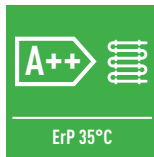

Jobb hatékonyság, magasabb érték. Alacsony hőmérsékletű alkalmazásokhoz. Az Aquarea rendszerek teljesítik az A++ energiahatékonysági osztályra vonatkozó ErP előírásokat.



Jobb hatékonyság, magasabb érték. Alacsony hőmérsékletű alkalmazásokhoz. Az Aquarea rendszerek teljesítik az A energiahatékonysági osztályra vonatkozó ErP előírásokat.



Az Aquarea rendszerek beépített „A” energiasztályú vízszivattyúval rendelkeznek. A H generációnál a fordultaszám szabályozása automatikus, az F generációnál és a normál G generációnál 7 sebességfokozat érhető el.



Az „A Inverter+” rendszer a nem inverteres modellekkel összehasonlítva akár 30% energia-megtakarítást eredményezhet. Ön és a környezet is nyert!

HIGH PERFORMANCE



Aquarea High Performance alacsony energiafogyasztású otthonokba. 3 és 16 kW között. Alacsony hőmérsékletű radiátorokkal vagy padlófűtéssel felszerelt ház esetén a nagy teljesítményű Aquarea HP kitűnő megoldást kínál.



Az Aquarea T-CAP: rendkívül alacsony hőmérsékleten is használható. 9 és 16 kW között. Amennyiben a névleges fűtőteljesítmény fenntartása a legfontosabb szempont, legyen akár -7 °C vagy -15 °C a külső hőmérséklet, válassza az Aquarea T-CAP hőszivattyút.



Aquarea HT: ideális megoldás az utólagos felszereléshez. 9 és 12 kW között. Hagyományos, magas hőmérsékletű radiátorokkal felszerelt házakban az Aquarea HT Solution (Aquarea magas hőmérsékletű hőszivattyú) az ideális választás, hiszen 65 °C-os kilépő vízhőmérséklettel működik akár -20 °C-os külső hőmérséklet esetén is.



Használati meleg víz. Az Aquarea segítségével, az opcionális melegvítartályban a használati meleg víz is alacsony költséggel állítható elő.



Fűtés akár -20 °C-os hőmérséklet mellett Hőszivattyú üzemmódban akár -20 °C-os külső hőmérséklet esetén is működik.



Vízszűrő (egyszerűen hozzáférhető, gyors „bepattintós” technológiával) a H generációhoz.



Vízlezáró szelep a H generációs egységekben



Vízáramlás-érzékelő a H generációs egységekben



Felújítás. Az Aquarea hőszivattyúk meglévő vagy új vízmelegítőhöz csatlakoztathatók az optimális kényelem elérése érdekében, akár nagyon alacsony külső hőmérséklet esetén is.



Szolár készlet a még jobb hatékonyság elérése érdekében az Aquarea hőszivattyúk fotovoltaiikus napelemekhez csatlakoztathatók egy választható készlet segítségével.



Új távirányító, teljes méretű, 3,5” széles, pontmátrixos, megvilágított kijelzővel 10 nyelven elérhető, könnyen kezelhető menü a beszerelés végző szakember és a felhasználó számára a H generáció tartalmazza.



Az Internet Control egy olyan új generációs, felhasználóbarát távirányító rendszer, amely lehetővé teszi, hogy a felhasználók egy egyszerű Android vagy iOS okostelefonnal, táblagéppel vagy PC-vel az interneten keresztül bárholnan irányítani tudják légkondicionáló vagy hőszivattyú egységeiket.



Csatlakozási lehetőségek a beltéri egységbe integrált kommunikációs port egyszerű kétirányú adatátvitelt biztosít a Panasonic hőszivattyú és az otthoni vagy épületfelügyeleti rendszer között.



5 év garancia A teljes termékcsalád kültéri egységeinek kompresszoraira öt év garanciát vállalunk.



SG címkére felkészítve: az Aquarea HPM-nek köszönhetően az Aquarea (split és monoblokk) termékcsalád megkapta a Német Hőszivattyú Szövetség (Bundesverband Wärmepumpe) által adományozott „SG Ready” (Smart Grid Ready) címkét. Ez a címke azt igazolja, hogy az Aquarea valóban intelligens hálózati vezérlésbe kapcsolható. MCS tanúsítvány száma: MCS HP0086.

Nem minden termék rendelkezik minősítéssel. Mivel a minősítési folyamat folyamatosan zajlik, és a minősített termékek köre állandóan változik, kérjük, az aktuális adatokért látogasson el honlapunkra.

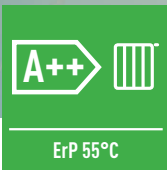
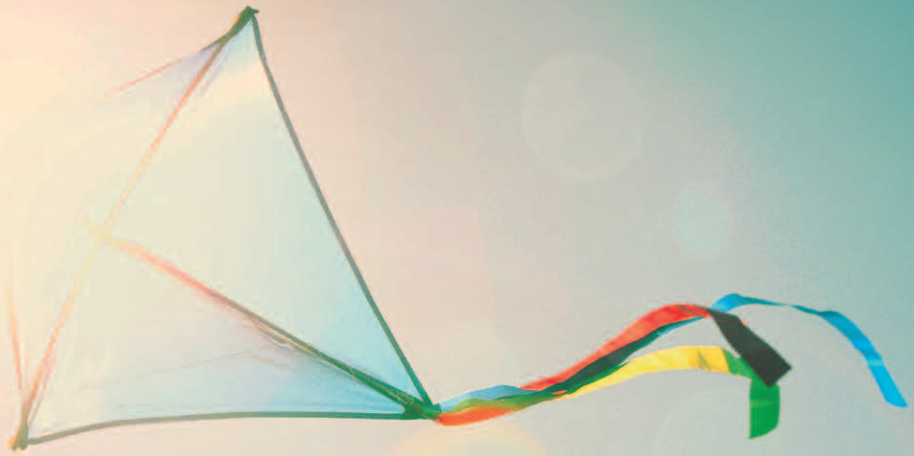

ErP energiahatékonysági címke

Hűtőszekrények, mosogatógépek, mosógépek, sütők – az egész folyamat a „fehér háztartási gépekkel” indult valamikor az 1990-es években. Ma már más energiafogyasztók, így a televíziók, a világítástechnikai berendezések, sőt – 2014 szeptemberétől – a porszívók is rendelkeznek az európai ErP energiahatékonysági címkével. 2013 óta a légkondicionálókra és szivattyúkra is vonatkoznak az előírások. 2015 szeptemberében az előírások által érintett termékek köre a szobai fűtőberendezésekkel, a vízmelegítőkkel és a hőtárolós vízmelegítőkkel bővült. Az ErP jelentése: energiával kapcsolatos eszközök (Energy related Products).

Az Ecodesign előírások értelmében immár a fűtő és kombinált kazánok, vízmelegítők és HMV tartályok gyártóira is vonatkoznak bizonyos minimumkövetelmények a berendezések energiatakarékosságára. Ez az egész Európai Unióban érvényes direktíva és a hozzá kapcsolódó címke segíti a vásárlókat a döntésben, és hozzájárul a háztartások energiaigényének csökkentéséhez, valamint a klímaváltozás hatásainak mérsékléséhez.

A Panasonic segítséget nyújt a rendszer címkéjének kiszámításához

2015. szeptember 26-tól a beszerelést végző szakemberek biztosak lehetnek benne, hogy az ezután értékesített termékeken szerepel az ErP címke, amely segítséget nyújt a dokumentumok elkészítésében. A szükséges címkéket a gyártóknak kell biztosítani a termékekhez, a beszerelést végző szakembereknek pedig egy számítás alapján el kell készíteniük a teljes fűtési rendszerre vonatkozó energiahatékonysági címkét. Új fűtési rendszer kialakításakor vagy meglévő fűtési rendszer új kazánnal, vezérlővel vagy megújuló energiaforrásokkal történő bővítésekor jelenleg és a jövőben is a beszerelést végző szakembernek kell elvégeznie a szükséges számításokat és az energiacímkék kiadását. A szakemberek munkáját segítő kalkulátorok elérhetők a www.panasonicproclub.com oldalon.

Az energiahatékonysági címkén szereplő információk

A fűtő hőszivattyúk értékelési rendszere kilenc hatékonysági kategóriát különböztet meg. A legjobb energiahatékonysági osztály az A++.

A G kategóriába a sokkal rosszabb értékekkel rendelkező eszközök tartoznak. A fűtő kazánok ErP címkéje egy A++ és G közötti kategóriába sorolva megmutatja a berendezés hatékonyság (a skála hőszivattyúk esetén D-ig, melegvíz-tartályok esetén A-tól G-ig terjed). 2019 augusztusában egy szigorúbb (A+++ kategóriától D-ig, melegvíz-tartályok esetén pedig A+ kategóriától G-ig terjedő) skálát vezetnek be.

A Panasonic minden – az előírások által érintett – termékhez mellékelni fogja az energiahatékonysági címkét és egy termék adatlapot, melyet a kereskedelmi partnerek, forgalmazók és vállalkozók kötelesek felhasználni a termékeink címkézéséhez.

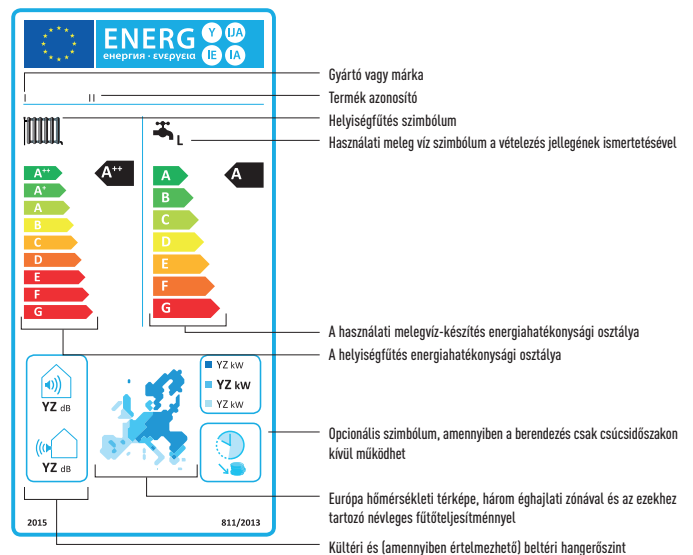

Készüljön fel az ErP előírások teljesítésére az új Energiahatékonysági címke készítővel!

Az ErP (jelentése: energiával kapcsolatos eszközök) direktíva 2015 szeptemberében módosult, és a Panasonic elkészítette az egyszerűen használható, internetes Energiahatékonysági címke készítő alkalmazást, amely segítséget nyújt a beszerelést végző szakembereknek az új előírások teljesítésében. A 2015. szeptember 26-tól hatályos, európai uniós ErP előírások kötelezik a gyártókat és a beszerelést végző vállalkozókat, hogy termékeiket, illetve a több technológiát tartalmazó rendszereket címkével lássák el. A Panasonic új ErP eszközével a felhasználók kinyomtathatják a Panasonic termékeihez szükséges címkéket és termék adatlapokat.

2015 szeptemberétől minden háztartási és kereskedelmi fűtő terméket el kell látni az európai ErP energiahatékonysági címkével. Ez a címke segíti a vásárlókat a döntésben, és hozzájárul a háztartások energiaigényének csökkentéséhez, valamint a klímaváltozás hatásainak mérsékléséhez. A címkén az adott termék energiahatékonysági besorolása látható. A címkének a termék kereskedelmi célú bemutatásában is meg kell

jelennie. A hőszivattyúkat kilenc energiahatékonysági kategóriába sorolták, a legmagasabb az A++, a legalacsonyabb értékhez pedig a G kategória tartozik. Az 55 °C-os fűtési hőmérsékletű hőszivattyúknak az A, A+ vagy A++ kategória esetén minimum 100%-os hatásfokkal kell rendelkezniük. Az alacsony hőmérsékletű hőszivattyúknál az A+ vagy A++ kategóriában 115%-os hatásfok a minimálisan elvárt érték.

Az ErP direktíva nemcsak a gyártók számára írja elő, hogy az új termékeket címkével kell ellátni, hanem a beszerelést végző vállalkozásokat is kötelezi, hogy az ügyfélnek készített árajánlatban minden termékhez mellékeljenek egy adatlapot és energiahatékonysági címkét. Ha a beszerelést végző vállalkozás több technológiát tartalmazó rendszerrel dolgozik, a direktíva nemcsak az egyes rendszerelemekre (pl. kazánra, vezérlőkre, hőszivattyúra), hanem az egész rendszerre is előírja a címke meglétét, melyet egy teljes energiahatékonysági számítás alapján kell elkészíteni.

A beszerelést végző vállalkozások munkájának megkönnyítése és a megfelelő ErP címke kiállítása érdekében a Panasonic új, online alkalmazása automatikusan elkészíti a rendszerhez tartozó címkét. Ehhez a beszerelést végző személynek meg kell adnia a Panasonic termékkódokat és a rendszerbe tervezett, külső gyártók által biztosított termékek adatlapjain szereplő adatokat.

A Panasonic az előírások által érintett valamennyi termékéhez biztosítja az energiahatékonysági címkét és a termék adatlapokat, melyeket fel kell használni a termékek felcímkézéséhez. A címkézés hivatalosan 2015. szeptember 26-tól kötelező, de a direktíva hat hónapos átmeneti időszakot biztosít.

További információkért, illetve a Panasonic Energiahatékonysági címke készítő alkalmazás használatával kapcsolatos tudnivalókért látogasson el a www.panasonicproclub.com oldalra.

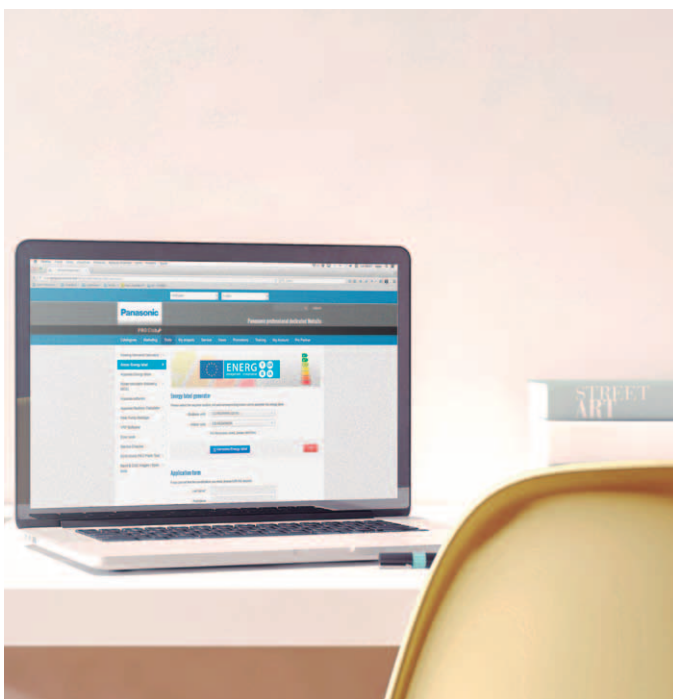

PRO Club

www.panasonicproclub.com

vagy egyszerűen csatlakozzon okostelefonjával az alábbi QR-kód segítségével.

NAGY ENERGIA-
MEGTAKARÍTÁSÚ
RENDSZER

A+++



Új, H generációs Aquarea

A kényelem szépsége

Az új H generáció 3 és 9 kW-os kivitelben érhető el.

E kis teljesítményű berendezéseket kifejezetten az alacsony energiafelhasználású otthonokba tervezték. COP értékük kiemelkedően jó: a 3,2 kW-os változat 5-ös COP-vel rendelkezik.

Magas műszaki színvonaluknak és a fejlett vezérlésnek köszönhetően ezek a hőszivattyúk akár -7 és -15 °C-on is képesek nagy teljesítmény hatékony leadására. Az Aquarea szoftverét kifejezetten az alacsony energiafelhasználású otthonok igényeire optimalizálták a maximális energiahatékonyság eléréséhez. Az időjárás viszontagságaitól függetlenül az Aquarea akár -20 °C-on is üzemel. A kompakt kialakítású kültéri egység nagyon egyszerűen felszerelhető.

ÚJDONSÁG





A++

ErP 55°C

Közepes hőmérsékletű alkalmazásokhoz



A++

ErP 35°C

Alacsony hőmérsékletű alkalmazásokhoz

Új kialakítás

Átdolgozott, esztétikus formaterv

Fehér, szögletes forma, látható csavarhelyek nélkül. A modern távirányító levehető az egységről.

„Telepítőbarát” kialakítás

- A vezérlő immár az előlapon található.
- Az alkatrészek könnyen hozzáférhetők, és a sorba rendezett csöveknek köszönhetően a beszerelés egyszerűen elvégezhető.
- Új távirányító, teljes méretű, széles, pontmátrixos kijelzővel és új funkciókkal (ehhez a CZ-NS4P opcionális nyomtatott áramkör szükséges)
- Kiegészítő teremhőmérséklet-érzékelő csatlakoztatható



Kompakt és helytakarékos

Még nagyobb érték 1 kompakt házban:

- Vízszűrő (egyszerűen hozzáférhető, gyors „bepattintós” technológiával)
- Elzáró szelep az alapcsomag része
- Áramlásérzékelő az alapcsomag része
- Előkészítés 3 utas szelephez (választható CZ-NV1, -belső térben)

Korszerű vezérlés



KORSZERŰ VEZÉRLÉS

Egyszerű használat

Új távirányító, teljes méretű, 3,5” széles, pontmátrixos, megvilágított kijelzővel 10 nyelven (angol, francia, német, olasz, spanyol, cseh, lengyel, svéd, norvég, dán) elérhető, könnyen kezelhető menü a beszerelést végző szakember és a felhasználó számára

Áthelyezés

A távirányító bármelyik helyiségbe áthelyezhető.



Új kiegészítő

Opcionális nyomtatott áramkör (CZ-NS4P)

Ez az új nyomtatott áramkör lehetővé teszi az alábbi funkciók használatát: SG Ready címke, 0–10 V igény szerinti vezérlés jele, 2 zónás vezérlés (szivattyú + keverőszelep), szolár és külső kapcsló (fűtés / hűtés)



Jobb hatékonyság, magasabb érték.

A++/A++

- A++ a közepes hőmérsékletű alkalmazásokhoz (ErP 55 °C)
- A++ az alacsony hőmérsékletű alkalmazásokhoz (ErP 35 °C)
- A 3 és 5 kW-os változat teljesíti a 2019 szeptemberétől életbe lépő A+++ kategóriára vonatkozó ErP előírásokat

Új Wifi csatlakozás a H generációs termékekhez

CZ-TAW1

Aquarea Smart Cloud, H generációs Internet control Wifi vagy vezetékes LAN kapcsolaton keresztül.

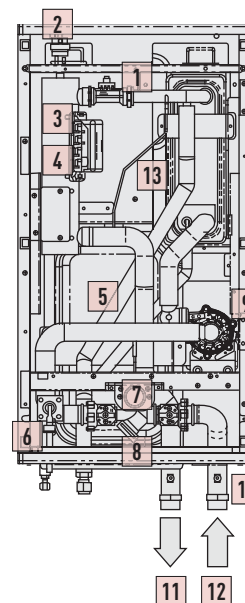

1. Áramlásérzékelő
2. Légtelenítő szelep
3. Tartalék fűtőbetét
4. Túlterhelés elleni védelem (2 darab)
5. Tárgulási tartály
6. Nyomáscsökkentő szelep
7. Víznyomásmérő
8. Vízszűrő
9. Vízszivattyú
10. Sorba rendezett csövek
11. Fűtőrendszer
12. Vízbemenet
13. 3 utas szelep (opcionális készlet)
14. 3 utas szelep

CZ-NV1: előkészítés 3 utas szelephez (választható, -belső térben)

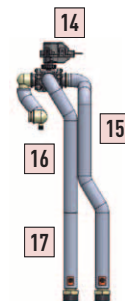

Elzáró szelep (tartozék)



14. 3 utas szelep
15. Kimenő a csővezeték
16. Bemenő csővezeték
17. Kimenő B csővezeték
18. Elzáró szelep
19. Vízszűrő elem



A Panasonic Aquarea fűtő és melegvíz-rendszer

A Panasonic új Aquarea levegő-víz rendszere akár -20 °C -os külső hőmérséklet esetén is működik.

A Panasonic magas hatékonyságú hőszivattyú technológiára épülő új Aquarea rendszere nem csak otthona fűtéséről és meleg vizéről gondoskodik, hanem nyáron hihetetlen teljesítményt nyújtva hűt is. Ezáltal az időjárási viszonyoktól függetlenül biztosít otthonában tökéletes kényelmet, még akkor is, ha a külső hőmérséklet -20 °C értékre süllyed. A Panasonic új hőszivattyúit úgy tervezték, hogy megfeleljenek a manapság egyre fontosabb alacsony energiafelhasználási igényeknek, és kiemelkedő hatékonyságuk mellett az üzemeltetési költségeik alacsonyak maradjanak.

Lenyűgöző energia-megtakarítás: a hagyományos elektromos fűtéshez képest a Panasonic Aquarea hőszivattyú 80%-os megtakarítást biztosít.

Milyen érvek szólnak a levegő-hőszivattyúk mellett?

- Alacsonyabb fűtési számlák és karbantartási költségek
- Évente akár 1000 eurós megtakarítás is elérhető 30–40%-kal alacsonyabb éves energiaköltség
- Csökkenti az ökológiai lábnyomot
- Egyszerűen integrálható a legtöbb fűtési rendszerbe
- Az olaj, LPG és elektromos rendszerek hatékony alternatívája
- Nagyon versenyképes más energiahatékony energiaforrásokkal (pl. a napelemekkel)
- Fenntartható fűtést, hűtést és meleg vizet biztosít otthonának
- Ideális megoldás a vezetékes gázellátás nélküli ingatlanokban
- Külső elhelyezésének köszönhetően nem foglal el értékes helyet a lakás belső teréből
- Bevált technológia a Panasonic-tól, amelyet az EU több országában már alkalmaznak



Akár 80%-os energia-megtakarítás*

Az energiaipari fejlődés élvonalát képviselő Aquarea egyértelműen a „zöld” fűtő és légkondicionáló rendszerek kategóriájába tartozik. Az Aquarea azok közé az új generációs fűtő- és légkondicionáló rendszerek közé tartozik, amelyek megújuló, ingyenes energiaforrást – levegőt – használnak a lakás fűtésére vagy hűtésére, illetve a meleg víz előállítására. Az Aquarea hőszivattyú sokkal rugalmasabb és költséghatékonyabb megoldást nyújt a hagyományos fosszilis üzemanyaggal működő kazánokhoz képest.

Nagy hatásfokú „zöld” fűtés a Panasonic új levegő-víz hőszivattyús rendszereivel

A hagyományos elektromos fűtéshez képest a Panasonic Aquarea hőszivattyú 80%-os megtakarítást biztosít. A 5 kW-os Aquarea rendszer COP-értéke például 5,08. Ez 5,08-cal több, mint amit egy hagyományos elektromos fűtési rendszer biztosítani tud, melynek COP-értéke maximum 1. Ez 80%-os* megtakarítást jelent. Az energiafogyasztás tovább csökkenthető, ha az Aquarea rendszerhez fotovoltaikus napelemeket csatlakoztatnak.

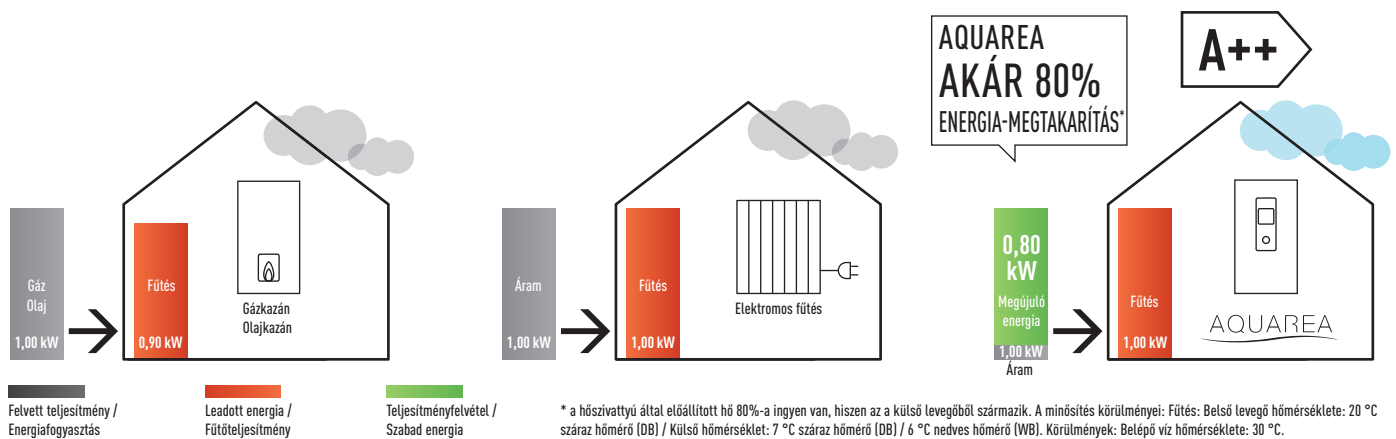

Inverter + kompresszor a még kiemelkedőbb hatásfok érdekében

Több mint 200 millió kompresszor eladásával a Panasonic bizonyította piacvezető pozícióját, valamint hőszivattyúi kiváló minőségét és megbízhatóságát. A Panasonic Inverter+ kompresszor rendszerével akár 30%-os energiamegtakarítás érhető el a hagyományos inverter nélküli rendszerekhez képest. A Panasonic inverteres kompresszora segítségével a hőszivattyú mindig a legjobb hatásfokon termel hőt, és a teljesítményt mindig megfelelően állítja be.

Az inverteres hőszivattyúk előnyei. Az inverteres és az inverter nélküli hőszivattyúk összehasonlítása.

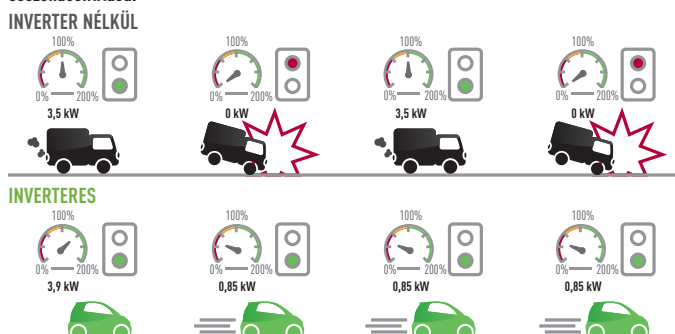

INVERTER NÉLKÜL Lassan indul be. Lassan éri el a kívánt hőmérsékletet. A hőmérséklet két szélsőérték között ingadozik, sohasem állapodik meg. A szoba hőmérséklete gyorsan csökken és emelkedik, így fogyasztási csúcs keletkezik.
INVERTERES Gyorsan éri a kívánt hőmérsékletet. Pontosán beállítja a hőmérsékletet, ezáltal magasabb komfortérzetet és nagyobb megtakarítást biztosít. Folyamatosan kellemes szinten tartja a hőmérsékletet.

“Az új Aquareával várhatóan körülbelül 1000 eurót fogunk évente megtakarítani a fűtési költségeken, és végre megszabadulhattunk attól a nagy ronda olajtartálytól a kertben.”

Surrey¹, Aquarea-vásárló



1) Az Aquarea-vásárló által megadott információk, 2012. augusztus.

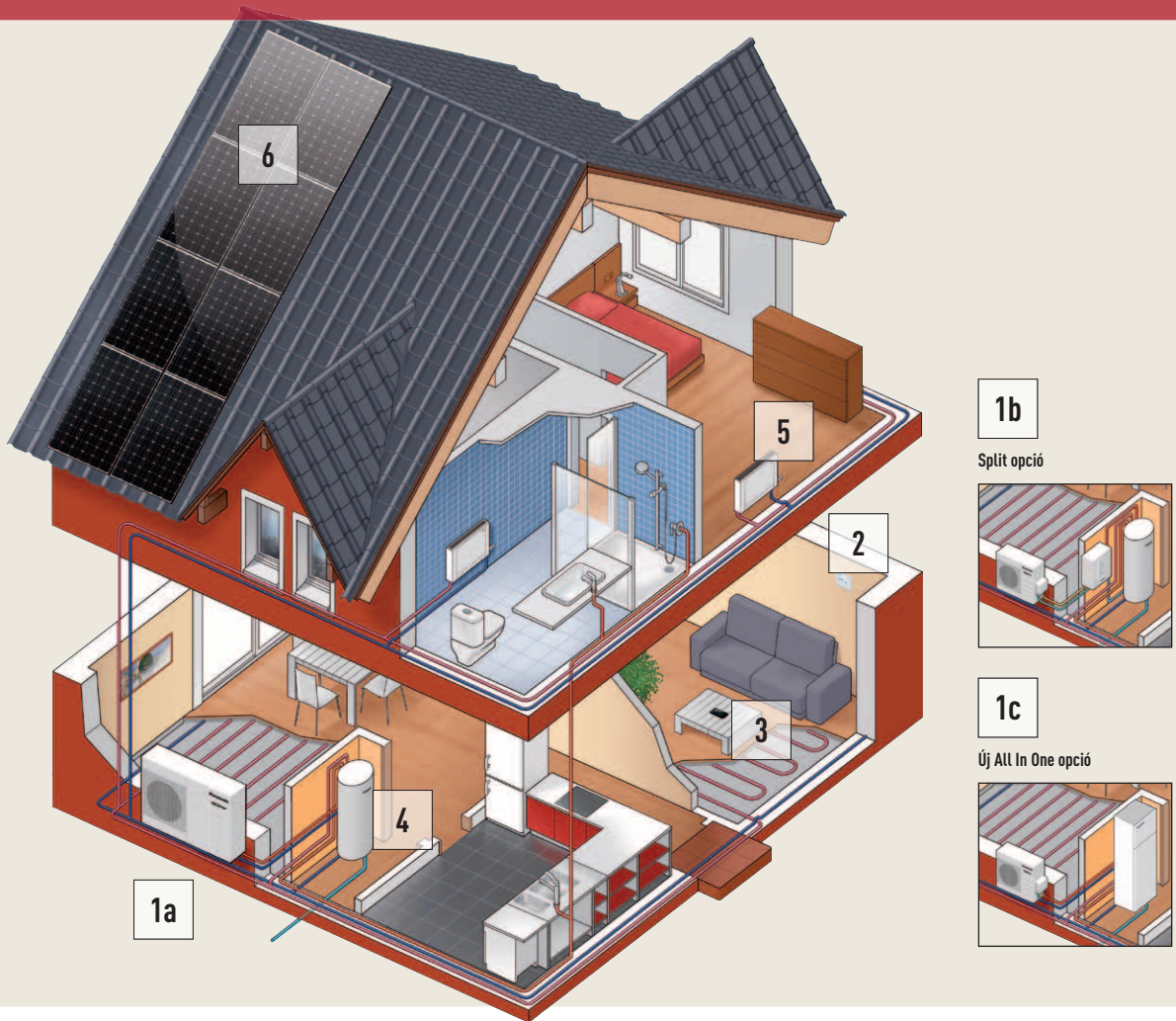

Teljesen új Aquarea termékcsalád

A Panasonic a vásárlók igényeinek kielégítésére teljesen új termékcsaládot hozott létre

A vásárlók több fajta hőszivattyú közül választhatnak:

- Monoblokk rendszer: a készülék egyetlen kültéri egységből áll. Az üzembe helyezéshez nincs szükség hűtőköri vezetésekre, közvetlenül a fűtőrendszerhez és/vagy a melegvíz-rendszerhez csatlakozik.
- Split rendszer: a külön beltéri és kültéri egységből álló rendszer a fűtési és/vagy melegvíz-rendszerhez csatlakozik.
- Az új All in One: Hővisszanyerő modul + 200 literes tartály a Panasonic egy rendkívül hatékony és egyszerűen telepíthető megoldást fejlesztett ki.



Aquarea kültéri levegő hőszivattyúk

A Panasonic által kifejlesztett széles levegő-víz hőszivattyú termékcsalád tagjai hatékonyan alakítják át az ingyenesen rendelkezésre álló levegőt, környezetbarát fűtési technológiát és meleg víz előállítását biztosítva Önnek. A ház külső falára szerelhető és bármilyen időjárási körülmények között – akár $-20\text{ }^{\circ}\text{C}$ -os hőmérséklet mellett is – megbízhatóan működő egység intelligens alternatívája az olajjal vagy LPG-vel üzemelő és elektromos fűtési rendszereknek.

2



Aquarea Heat Pump Manager (választható)

Ez a környezettudatos és hatékony fűtés érdekében kifejlesztett, új generációs intelligens vezérlő egységekkel álló termékcsalád a Panasonic sokoldalú vezérlő egységének köszönhetően nemcsak hőszivattyús rendszereinkhez, hanem a fűtési rendszerbe gázkazán, olajkazán és egyéb eszközökhöz is alkalmazható.

3

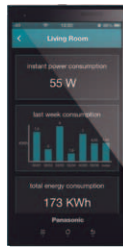

Fűtésvezérlő alkalmazás okostelefonra, táblagépre vagy számítógépre (választható)

A fűtésvezérlő alkalmazás lehetővé teszi a fűtési és melegvíz-rendszer vezérlését okostelefonról, táblagépről vagy számítógépről, akár otthon tartózkodik, akár másol. A hőszivattyú KNX vagy Modbus interfészen keresztül a ház automatizálási rendszerével is összeköthető.

4



Szuper nagyhatékonyságú: PAW-TE20/30/50E3HI (választható)

- Kiemelkedően hatékony tartály megoldás: kifejezetten a használati melegvíz-előállítás hatásfokának növelése érdekében.
- HI termékcsalád:
- alacsony energiavesztesség
- nagy hőcserélő felület a nagy hatásfok és a rövid vízmelegítési idő érdekében

5



Fűtésre és hűtésre használható, nagy hatásfokú radiátorok (választható)

- 35 °C-os vízhőmérsékletre tervezett, nagy hatásfokú radiátorok.
- Kombinált padlófűtés és radiátoros fűtés esetén nincs szükség két készletre.
- Mivel a termék hatékony, lehetőséget biztosít a hűtésre is, miközben továbbra is teljesíti a konstrukciós előírásokat.

Az alacsony energiafogyasztású ingatlanokhoz kifejlesztett Panasonic hőszivattyúk hűtés üzemmóddal is rendelkeznek

6



Hőszivattyú + HIT fotovoltaikus napelem (választható)

Fotovoltaikus napelemek – a legjobb megoldás a jelentős megtakarításhoz. A hőszivattyú és a fotovoltaikus napelemek kombinációja tovább csökkenti az elektromos energia felhasználást, valamint a CO₂ kibocsátást. A Panasonic által kifejlesztett, egyedülálló HIT fotovoltaikus napelem-technológiának köszönhetően még több áramot termelhet négyzetméterenként, ami tovább növeli az energia-megtakarítást.

3–16 kW közötti széles teljesítménytartomány, egy- és háromfázisú megoldás, monoblokk és split rendszer. 3 változat:

Aquarea High Performance alacsony energiafogyasztású otthonokba. 3 és 16 kW között

Alacsony hőmérsékletű radiátorokkal vagy padlófűtéssel felszerelt ház esetén válassza a nagy teljesítményű Aquarea hőszivattyút. Ez a széles teljesítményskálán (3 és 16 kW között) elérhető termékcsalád akár –20 °C-os külső hőmérséklet esetén is 55 °C-os meleg vizet állít elő. Az Aquarea High Performance sorozat tagjai önálló egységként, illetve a rendszerrel szemben támasztott követelményeknek megfelelően a meglévő gáz- vagy olajtűzelésű kazánal kombinálva is használhatók. Ez a kiemelkedően hatékony megoldás ideális az alacsony energiafelhasználású háztartásokban.

Aquarea T-CAP. 9 és 16 kW között

Amennyiben a névleges fűtőteljesítmény fenntartása a legfontosabb szempont, legyen akár –7 °C vagy –15 °C a külső hőmérséklet, válassza az Aquarea T-CAP hőszivattyút. A T-CAP a Total Capacity (teljes kapacitás) rövidítése. Ez a hőszivattyú külső kazán bevonása nélkül képes elegendő kapacitást biztosítani a ház fűtéséhez, akár szélsőségesen alacsony hőmérsékletek esetén is. Az Aquarea T-CAP hatékonysága minden esetben kiemelkedő, fűtőteljesítménye még rendkívül alacsony külső hőmérséklet esetén is magas. Az Aquarea T-CAP segítségével mindig jelentős megtakarítás érhető el.

Aquarea HT. 9 és 12 kW között

Cserélje le a hagyományos energiaforrást (például a gázt vagy olajat) az Aquarea HT berendezésre, de tartsa meg a meglévő régi típusú radiátorokat, hogy az otthonát a lehető legkisebb mértékben kelljen átalakítani. Hagyományos, magas hőmérsékletű (például öntöttvas) radiátorokkal felszerelt házakban az Aquarea HT Solution (Aquarea magas hőmérsékletű hőszivattyú) az ideális választás, hiszen az Aquarea HT 65 °C-os kilépő vízhőmérséklettel működik akár –15 °C-os külső hőmérséklet esetén is. Az Aquarea HT önmagában is képes 65 °C-os víz előállítására.

5,08¹
COP

NAGY TELJESÍTMÉNY

1) a WH-MDC05F3E5 modellhez.

FOLYAMATOS FŰTÉS

-15°C_{-IG}

T-CAP

65°C

KILÉPŐ VÍZ

MAGAS HŐMÉRSÉKLET

ÚJ ÉPÜLETEKBE ÉS
ALACSONY
ENERGIAFELHASZNÁLÁSÚ
INGATLANOKBA

5,08
COP

NAGY TELJESÍTMÉNY

ÚJ AQUAREA
ALL IN ONE



ÚJ, H GENERÁCIÓS
AQUAREA



ÚJ AQUAREA 5 KW-OS
MONOBLOKK



Az új Aquarea High Performance

Új épületekbe és alacsony energia-felhasználású ingatlanokba. Maximális megtakarítás, maximális hatékonyság, minimális CO₂-kibocsátás, minimális helyigény.

A Panasonic a nagy teljesítményű lakóingatlanok számára hozta létre az Aquarea split és monoblokk hőszivattyúkat.

Az időjárás viszontagságaitól függetlenül az Aquarea akár -20 °C-on is üzemel. Az új Aquarea bármilyen ingatlanban könnyedén üzembe helyezhető új, vagy már kiépített rendszerek részeként is.

A High Performance modell elősegíti az épületekre vonatkozó szigorú előírások teljesítését és az építési költségek csökkentését

A fűtés és a melegvíz-előállítás jelentősen befolyásolja egy ház energiafogyasztását. A hatékony Panasonic hőszivattyúkkal jelentősen csökkentheti otthona energiafogyasztását.

Egy hagyományos ház teljes energiafogyasztása a Panasonic hőszivattyúk energiafogyasztásával összehasonlítva

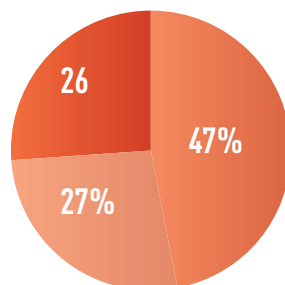

Egy hagyományos ház teljes energiafogyasztása¹

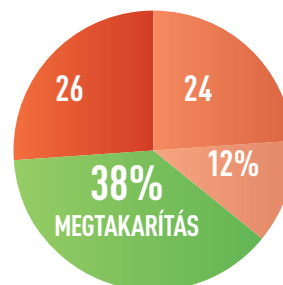

Energiafogyasztás a Panasonic hőszivattyúkkal²

Fűtés
Használati meleg víz
Háztartási készülékek³

1. Forrás: IDEA, 2010-es európai értékek. Egy hagyományos ház fogyasztása: 80 kWh/(m²/év).
2. Forrás: Panasonic, RT2012 szimuláció, egy Panasonic hőszivattyúval felszerelt ház éves fogyasztása: 50 kWh/(m².év).
3. Pl. hűtőszekrény, telefon, sütő, stb.

A termékcsalád főbb tulajdonságai

- Az „A” energiasztályú vízszivattyú jelentősen csökkenti az energiafogyasztást
- Az „A” energiasztályú vízszivattyú a víznyomást az igényekhez igazítja, ami alacsonyabb energiafogyasztást eredményez, csökkenti a szelepek zaját és egyszerűbbé teszi a telepítést.
- -15 °C-os hőmérsékleten a teljesítmény fenntartása tartalék fűtőegység nélkül lehetséges, kiemelkedő hatásfoka még -15 °C-on is garantált
- A távirányító számos új funkcióval bővült:
Auto üzemmód, üdülési üzemmód, energiafogyasztás kijelzése

Energiafogyasztás összehasonlítása – Normál szivattyúk az „A” energiasztályú vízszivattyúval összehasonlítva

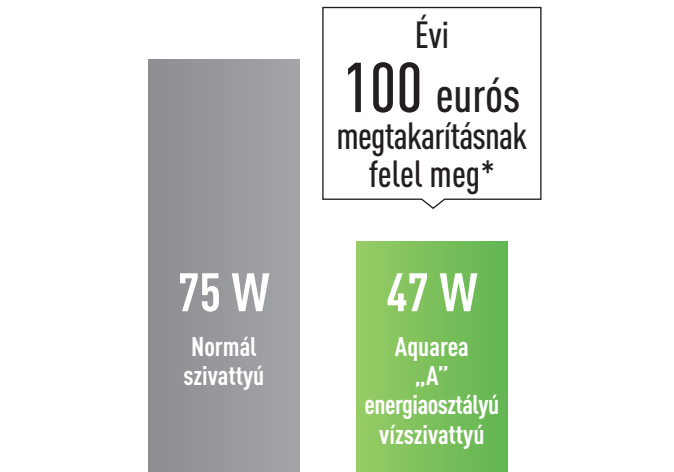

Új „A” energiasztályú vízszivattyú, állandó térfogatárral (Dynamic Pump Control) az 5 kW-os monoblokk modellel

* a német piaci adatok alapján: feltételezve, hogy a normál szivattyúkra vonatkozó adat a fogyasztás és az energiaköltség függvényében változhat.

A nagy teljesítményű szivattyúk magas hatásfokkal is rendelkeznek.

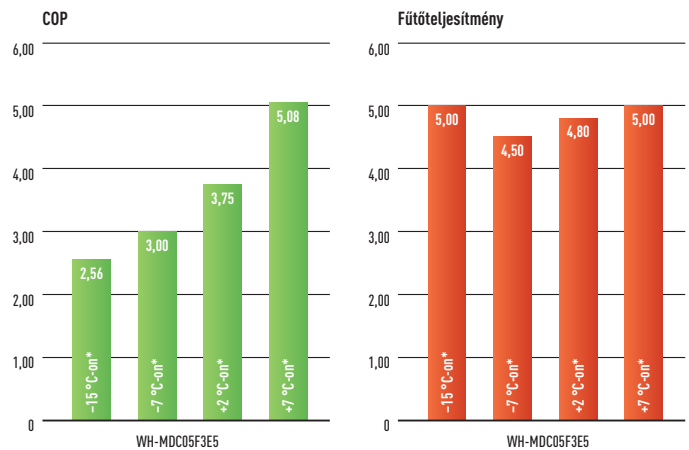

* 35 °C-os fűtővíz-hőmérséklet esetén.

Különös figyelmet szenteltünk a zajszintnek – a Panasonic által kifejlesztett éjszakai üzemmód akkor csökkenti a zajt, amikor igazán szükséges.

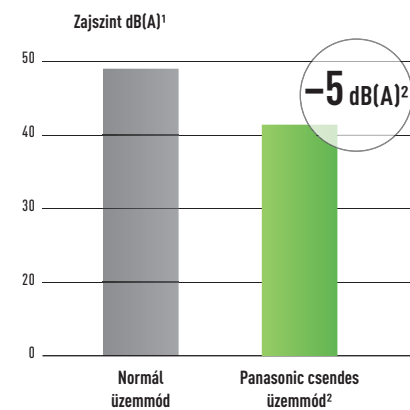

1. A hangnyomás mérése a kültéri egységtől 1 m-re, 1,5 m-es magasságban került sor.
2. Normál üzemi körülmények között, fűtési üzemmódban +7 °C-on (35 °C-os fűtővíz-hőmérséklet esetén) két ventilátoros kültéri egységek esetén. Egy ventilátoros kültéri egységeknel éjszakai üzemmódban a zajszint 3 dB(A)-val alacsonyabb.

A Panasonic hőszivattyúval nincs szükség a hőszivattyú túlméretezésére a kívánt teljesítmény eléréséhez alacsony hőmérsékleten.

- Külön szoftver az alacsony energiafelhasználású ingatlanokhoz, amely lehetővé teszi 20 °C-os víz előállítását a hőszivattyúval. Ez a kis fűtési igényű évszakokban szükséges.
- Nincs szükség kiegészítő táglási tartályra, mivel a készülék egy 6 literes táglási tartályt tartalmaz.
- Nincs szükség puffertartályra, mert a Panasonic hőszivattyú inverteres kompresszorral rendelkezik, ami képes a teljesítmény szabályozására. (Kérjük, hogy a szerviz kézikönyvben ellenőrizze a körben szükséges minimális vízmennyiséget)

Aquarea High Performance monoblokk 5 kW WH-MDC05F3E5

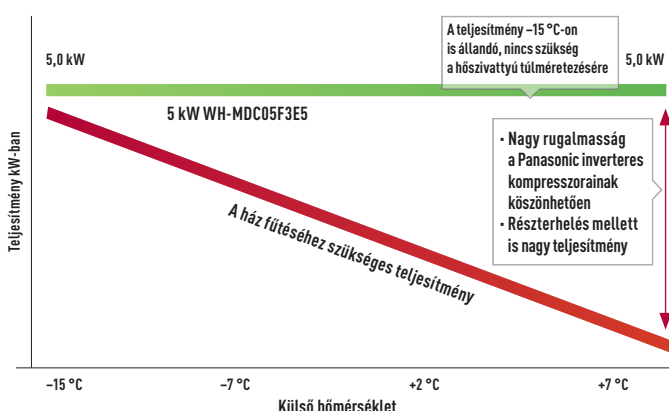

Az Aquarea High Performance és a versenytársak összehasonlítása

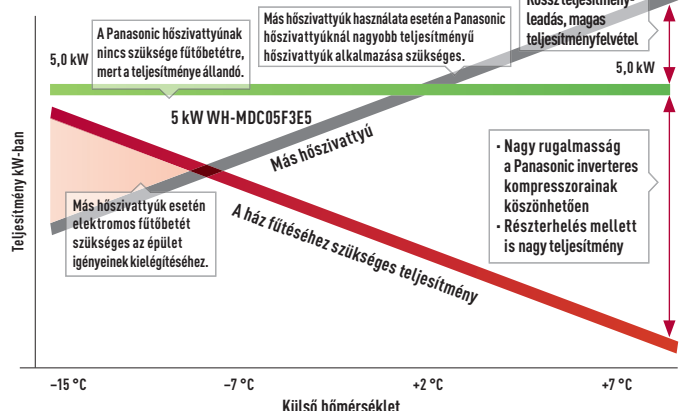

AZ ÚJ T-CAP
RENDKÍVÜL
ALACSONY
HŐMÉRSÉKLETEN IS
HASZNÁLHATÓ

FOLYAMATOS FŰTÉS

-15°C-IG

T-CAP

Az új Aquarea T-CAP

ÚJ AQUAREA
ALL IN ONE



ÚJ AQUAREA
16 KW-OS SPLIT



Rendkívül alacsony hőmérséklet esetén válassza az „A” energiasztályú szivattyút, amely az iparágban elérhető legnagyobb energia-megtakarítást eredményezi!

A teljes T-CAP termékcsalád alkalmas a régi gáz- vagy olajkazanok kiváltására, de új kialakítású rendszerként, padlófűtéssel és alacsony hőmérsékletű radiátorokkal, vagy akár fan-coil fűtőrendszerrel kombinálva is kiválóan üzemeltethető. A hatékonyság növelése és a környezeti hatás minimalizálása érdekében a termékcsalád egyes tagjai szolár készlethez is csatlakoztathatók. A fűtés pontosabb vezérlése és felügyelete érdekében a rendszerhez termosztát is csatlakoztatható.

- A T-CAP a Total Capacity (teljes kapacitás) rövidítése. Ez a készülékcsalád külső elektromos rásegítő fűtés nélkül is képes a névleges teljesítmény fenntartására, akár -15 °C-os külső hőmérséklet esetén is.
- Magas fűtőteljesítmény alacsony külső hőmérséklet esetén is
- 16 kW-os teljesítményét akár -15 °C-os külső hőmérséklet esetén is biztosítja. Számos új funkció: automatikus üzemmód, ünnepnap i üzemmód, energiafogyasztás kijelzése.

Az új T-CAP készülékcsalád a 16 kW-os szivattyúval bővült.

Az új 16 kW-os modell teljes 16 kW-os teljesítményét akár -15 °C-os külső hőmérséklet esetén is biztosítja.

Az új 16 kW-os modell tökéletesen alkalmas házakba vagy kereskedelmi létesítményekbe, utólagos felszerelésre, fűtésre és hűtésre, valamint használati meleg víz előállítására.



Az új Aquarea T-CAP. Nagy hatékonyság és jelentős teljesítménynövekedés alacsony külső hőmérséklet mellett Nagyobb fűtőtelsítmény (16 kW)

Nagyobb energiamegtakarítás „A” energiasztályú vízszivattyúval.

Új funkciók:

Automatikus üzemmód, ünnepnap i üzemmód, energiafogyasztás kijelzése, új jégmentesítési beállítás, betonszáritási üzemmód, hűtés üzemmód zárolása és szivattyú fordulatszámának szabályozása.

Alkalmazási területek



Házakba, utólagos felszereléshez

A nagy hatékonyságú, 16 kW-os T-CAP alkalmas a költséges gáz- vagy olajkazanok kiváltására, vagy a Heat Pump Manager segítségével akár bivalens üzemmódban (hőszivattyú és a meglévő gáz- vagy olajkazan együttes működésével) is üzemeltethető.

Még több információ a www.panasonicproclub.com weboldalon.

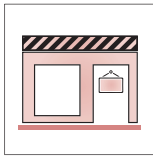

Kereskedelmi létesítményekbe

A széles teljesítményskálájú – 9 kW és 45 kW közötti – termékek Heat Pump Managerrel is kiegészíthetők. Ráadásul a Heat Pump Managerhez mostantól akár öt hőszivattyú is csatlakoztatható.

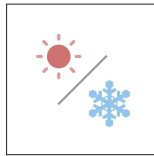

Fűtéshez és hűtéshez

A 16 kW-os modell 55 °C-ra tudja melegíteni a vizet és akár -20 °C-os hőmérséklet esetén is használható. A hűtés üzemmód a távirányítóról bekapcsolható és akár +5 °C-ra képes lehűteni a vizet.

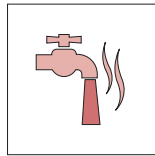

Fűtéshez és használati meleg víz előállításához

A hatékony használati melegvíz-tartályok nagy mennyiségű meleg víz tárolását teszik lehetővé (például pezsgőfürdő vagy fürdőkád ellátására). Minden tartályunk legionella vírus elleni védelemmel és egy 3 kW-os tartalék fűtőbetéttel rendelkezik.

A leghatékonyabb fűtésoptimalizáló rendszer

A Panasonic hőszivattyúk maximális COP értéke +7 °C-on 4,85, ennek köszönhetően sokkal hatékonyabbak a fosszilis tüzelőanyaggal működő kazánoknál, gázkazánoknál és elektromos fűtőberendezéseknél.

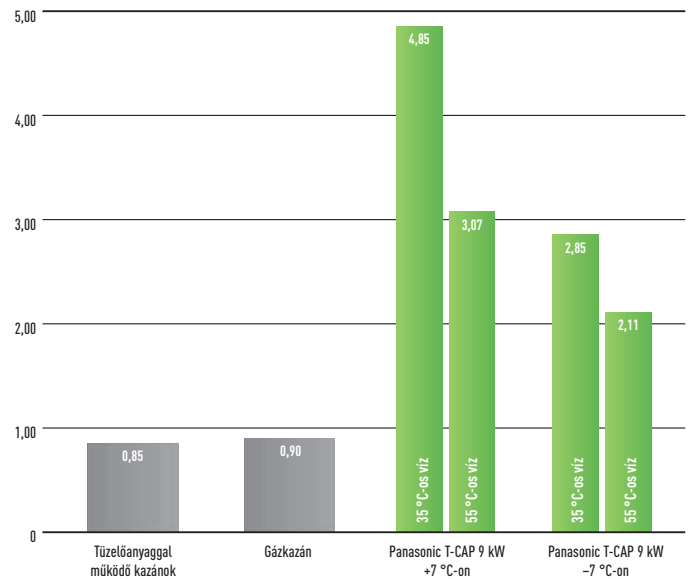

„A” energiasztályú vízszivattyú. Nagyobb energia-megtakarítás

Az Aquarea T-CAP –15 °C-ig megtartja névleges teljesítményét.

A T-CAP készülécsalád külső elektromos rásegítő fűtés nélkül is képes a névleges teljesítmény fenntartására, akár –15 °C-os külső hőmérséklet esetén is. A T-CAP bármilyen külső hőmérséklet vagy bármilyen vízhőmérséklet esetén képes kiemelkedő hatékonyságot biztosítani. A Panasonic most az új, háromfázisú 16 kW-os modellel bővítette a készülécsaládot.

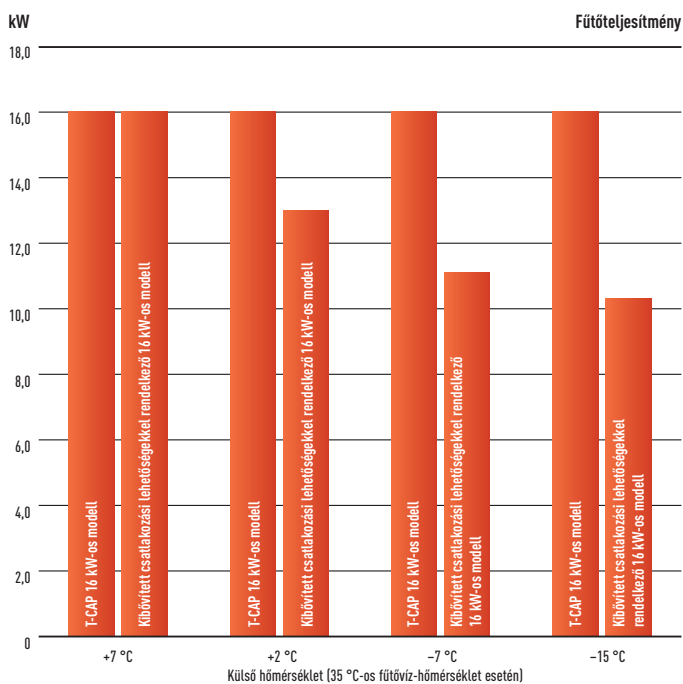

- A tartalék fűtőbetét teljesítménye választható (3/6/9 kW).

- A hűtés üzemmód szoftveresen aktiválható.*

* Ezt az aktiválást csak szervizpartner vagy a beszerelést végző szakember végezheti el

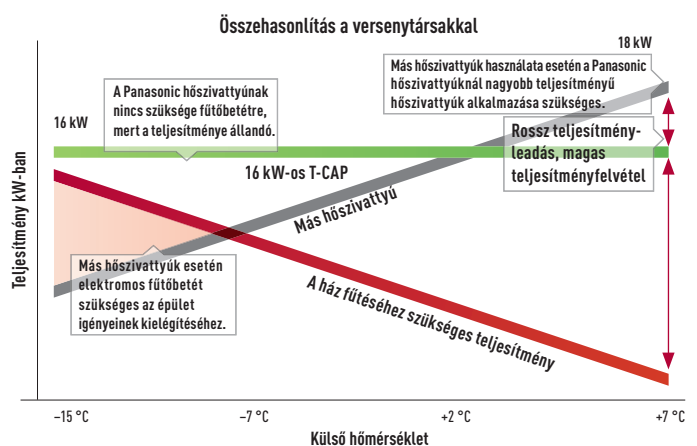
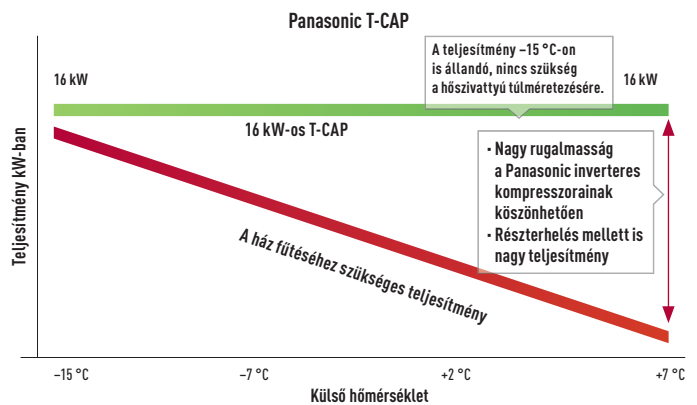

AQUAREA HT
65 °C-OS MEGOLDÁS
UTÓLAGOS
FELSZERELÉSHEZ

65°C
KILÉPŐ VÍZ

MAGAS HŐMÉRSÉKLET

Új Aquarea HT

Ideális az utólagos felszereléshez: a zöld energiaforrás a meglévő radiátorokat fűti

Cserélje le a hagyományos energiaforrást (például a gázt vagy olajat) az Aquarea HT berendezésre, de tartsa meg a meglévő régi típusú radiátorokat, hogy az otthonát a lehető legkisebb mértékben kelljen átalakítani. 9 és 12 kW között. Hagományos, magas hőmérsékletű (például öntöttvas) radiátorokkal felszerelt házakban az Aquarea HT Solution (Aquarea magas hőmérsékletű hőszivattyú) az ideális választás, hiszen az Aquarea HT 65 °C-os kilépő vízhőmérséklettel működik akár -15 °C-os külső hőmérséklet esetén is. Az Aquarea HT önmagában is képes 65 °C-os víz előállítására.

A Panasonic Aquarea HT alacsony hőmérsékleten is kiemelkedően nagy hatásokkal rendelkezik.



A Panasonic Aquarea HT alacsony hőmérsékleten is kiemelkedően nagy hatásfokkal rendelkezik.

9 kW HT fűtőteljesítménye (WH-SHF09F3E5)

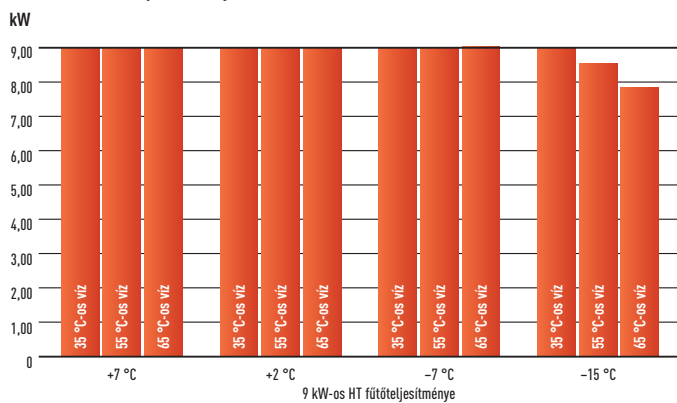

Szezonális teljesítmény-együttható (COP):

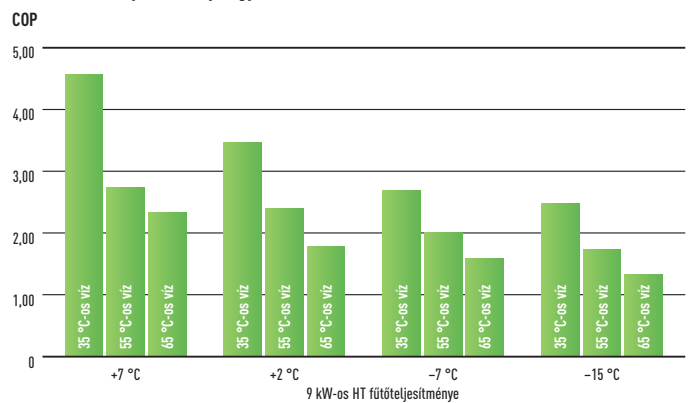

Aquarea HT: Nagy megtakarítás és alacsony CO₂-kibocsátás

A hagyományos fűtési rendszerek helyett alkalmazott Aquarea HT egyértelmű előnyöket kínál: minimális üzemeltetési költség és CO₂-kibocsátás.

A Panasonic hőszivattyúk sokkal hatékonyabbak a gázkazánoknál, ezért hozzásegítik Önt a házával kapcsolatban kitűzött energiafogyasztási célok egyszerűbb eléréséhez.

Éves megtakarítás az Aquarea HT használatával

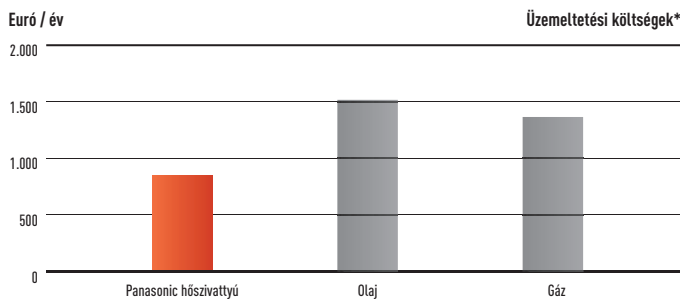

* Egy 170 m²-es házra és 40 W/m² energiavesztéssel számolva, közép-európai időjárási körülmények között, -10 °C-os legalacsonyabb külső hőmérséklettel.

Egyszerű telepítés

A levegő hőszivattyúk egyszerűen telepíthetők. Sem kéményre, sem gázcsatlakozásra, sem olajtartályra nincs szükség. Telepítésükhöz mindössze egy szabványos elektromos tápcsatlakozó szükséges. Az Aquarea hőszivattyúk gyorsan el is indíthatók.

Intelligens bivalens üzem

Az Aquarea HPM (Heat Pump Manager) használatával a különböző hőforrások kombinálhatók, és mindig a felhasználó igényeinek leginkább megfelelő forrás használható. Ez az intelligens vezérlés dönti el, melyik az ideális hőforrás.

Így a gáz- vagy olajkazan és a hőszivattyú kombinált használata esetén az Aquarea HPM egyszerűen a legjobb megoldást kínálja.



Hőszivattyú + kazánvezérlés használati meleg vízzel, PAW-HPM12ZONELCD-U készüllettel

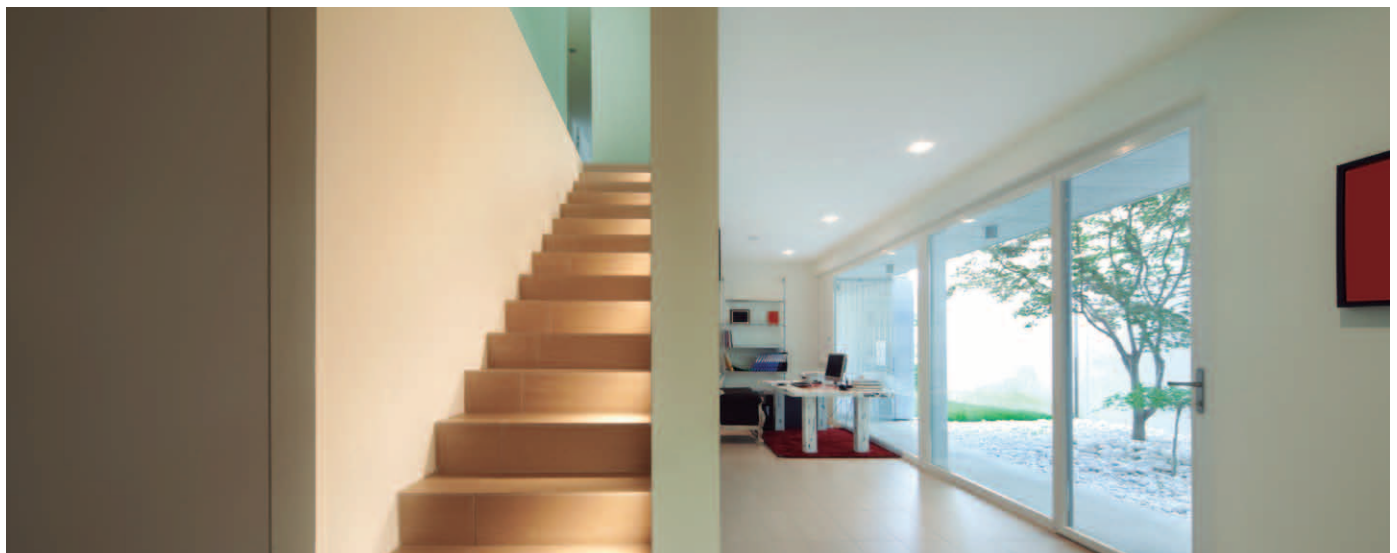
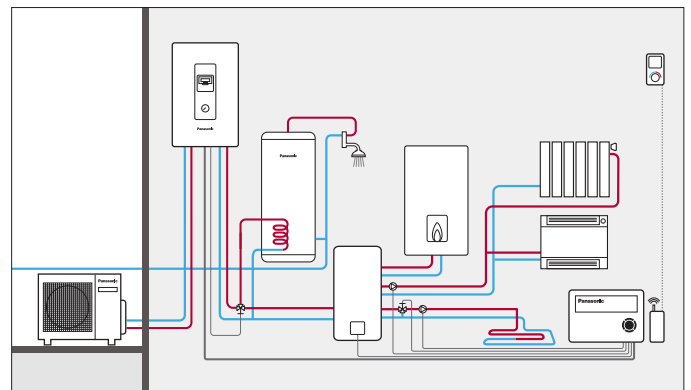

IDEÁLIS MEGOLDÁS
KISKERESKEDELMI
EGYSÉGEK ÉS ÉTTERMEK
SZÁMÁRA
80 KW-OS TELJESÍTMÉNY



Aquarea kereskedelmi termékcsalád

Megoldások a maximális megtakarítás eléréséhez

A hatékony Panasonic hőszivattyúkkal jelentősen csökkentheti vállalkozása energiafogyasztását. A levegő-hőszivattyús technológia legújabb fejlesztései (köztük az egy egységből álló, kompakt rendszerek) ideális megoldást kínálnak otthoni és kereskedelmi célra egyaránt. Ezek a helytakarékos, energiatakarékos fűtési rendszerek egyszerűen telepíthetők lakásokba, házakba és kereskedelmi létesítményekbe. A nagy hőtermeléssel járó vállalkozásoknál (például éttermekben) pedig az Aquarea hőszivattyús rendszer telepítésével lehetővé válik a veszteség hő felhasználása, ami még tovább javítja az energiahatékonyságot.



ÚJ AQUAREA
16 KW-OS SPLIT

Esettanulmány: Carluccio's étterem

Az Egyesült Királyság egyik legnépszerűbb olasz étterme, a Carluccio's egy olyan rendszert szeretett volna beszerezni, amely biztosítja, hogy mindig a kívánt mennyiségben álljon rendelkezésre megfelelő hőmérsékletű meleg víz, alacsony energiaköltségek mellett.

A Carluccio's képviselőivel folytatott megbeszélést követően az a döntés született, hogy új éttermüket a Meadowhall bevásárlóközpontban nyitják meg Sheffieldben. Ez azért is lenne ideális környezet, mert megfelelő adottságokkal rendelkezik egy levegő-víz hőszivattyú telepítéséhez. A lánc korábban nyitott éttermeiben egy hagyományosabb 12 kW-os kazánrendszert építettek be.

Az FWP egy 12 kW-os Aquarea T-CAP monoblokk egységet szerelt be, amely a konyha tetőteréből a szabad levegőt egy kondenzációs berendezésen keresztül vezeti el, megfelelő hőmérsékletű meleg vizet állítva elő. A magas hatékonysági együtthatóval (COP) működő rendszer minden kW felhasznált elektromos áramból 4 kW energiát tud előállítani. Ebből adódóan az Aquarea nagyságrendekkel hatékonyabb mint bármilyen hagyományos fűtésrendszer.

Amikor a Carluccio's összehasonlította a sheffieldi étterem adatait egy már régebb óta üzemelő egységükével, az energia-megtakarítás mértéke jelentősnek bizonyult. Míg a leeds-i vendéglőben 3782 angol font a meleg víz előállítási költsége, addig a Meadowhallban csak 951 angol font volt. Ezek a jelentős megtakarítások azt eredményezik, hogy a hozzávetőlegesen 3,91-es COP teljesítmény mutató mellett 2 éven belül meg is térülhet a beruházás.



Aquarea készülékekkel felszerelt étterem

Ha megtakarítást szeretne elérni vállalkozása számára, az Aquarea kitűnő választás!

A fűtésre, hűtésre és nagy mennyiségű, 65 fokban meleg víz előállítására ideálisan alkalmas Aquarea rendkívül gyorsan megtérülő befektetés, emellett alacsony CO₂-kibocsátást és ökológiai lábnyomot biztosít.

A legfontosabb tulajdonságok

- Hatékony melegvíz-készítés
- Rövid megtérülési idő
- Egyszerű vezérlés
- Kaszkád működés a rendszer nagyobb tartóssága érdekében

* 1 HPM 3 hőszivattyú vezérlésére alkalmas; ebben az esetben 2 hőszivattyú szükséges

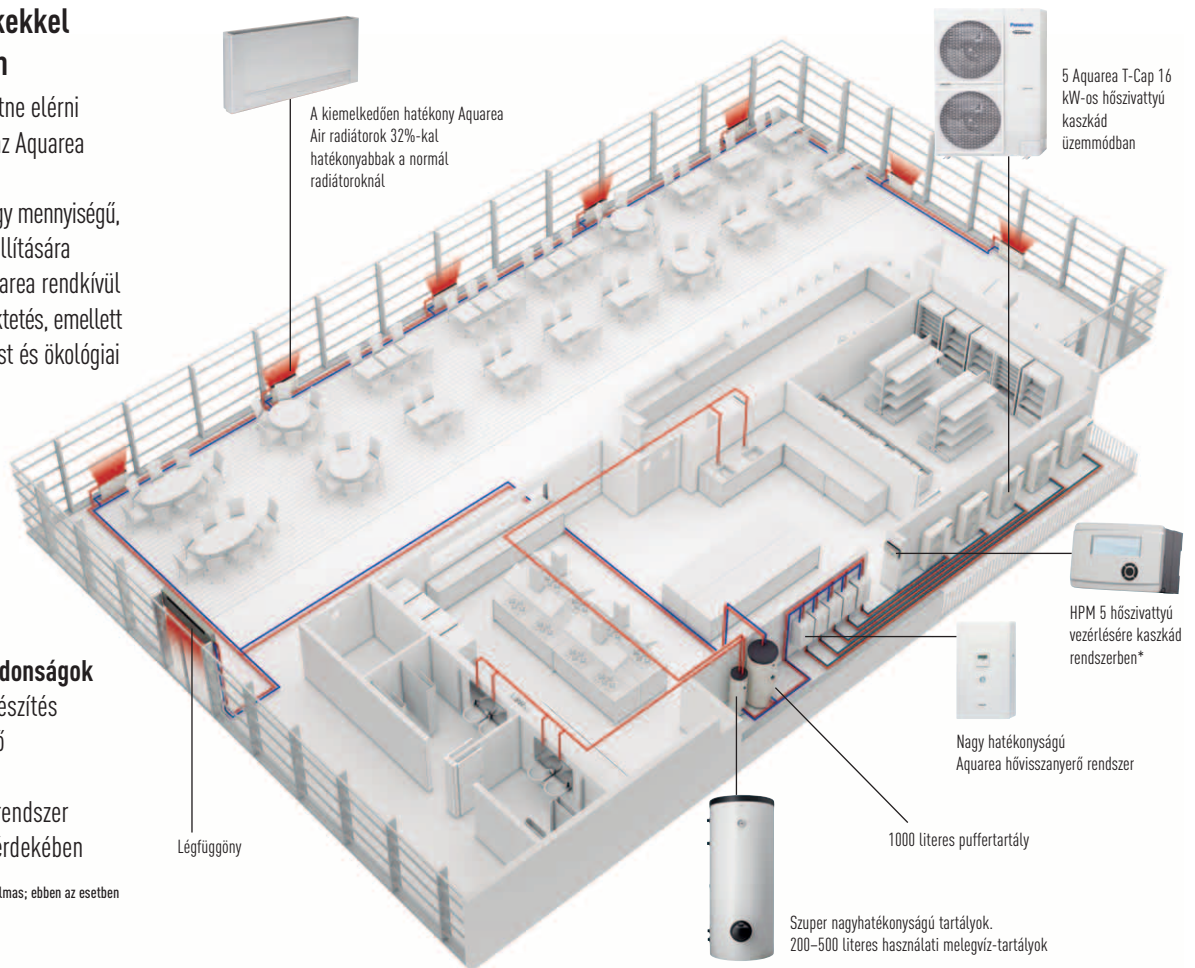

Aquarea-val felszerelt supermarket

A hőszivattyús technológia skálázható, vagyis többféle méretű épületbe felszerelhető, így kis és nagy méretű fűtési megoldások kialakítására egyaránt alkalmas. A technológia ráadásul a jelenlegi technológiákkal összehasonlítva környezetbarát, kimutathatóan csökkenti az energiafelhasználást és a károsanyag-kibocsátást, illetve a legtöbb esetben a költségeket is; a fosszilis tüzelőanyagokkal szemben megtakarítást biztosít az üzemeltetési költségek terén.

A vízrendszerbe integrálható

Egyszerűen csatlakoztatható meglévő rendszerhez

- Fan-coil egységek
- Padlófűtés
- 4-utas és 2-utas konvektorok
- Használati melegvíz-tartályok
- Nagy hatások
- Nagyon jó részterhelés-szabályozás
- Kaszkád működés a rendszer nagyobb tartóssága érdekében

* 1 HPM 3 hőszivattyú vezérlésére alkalmas; ebben az esetben 2 hőszivattyú szükséges

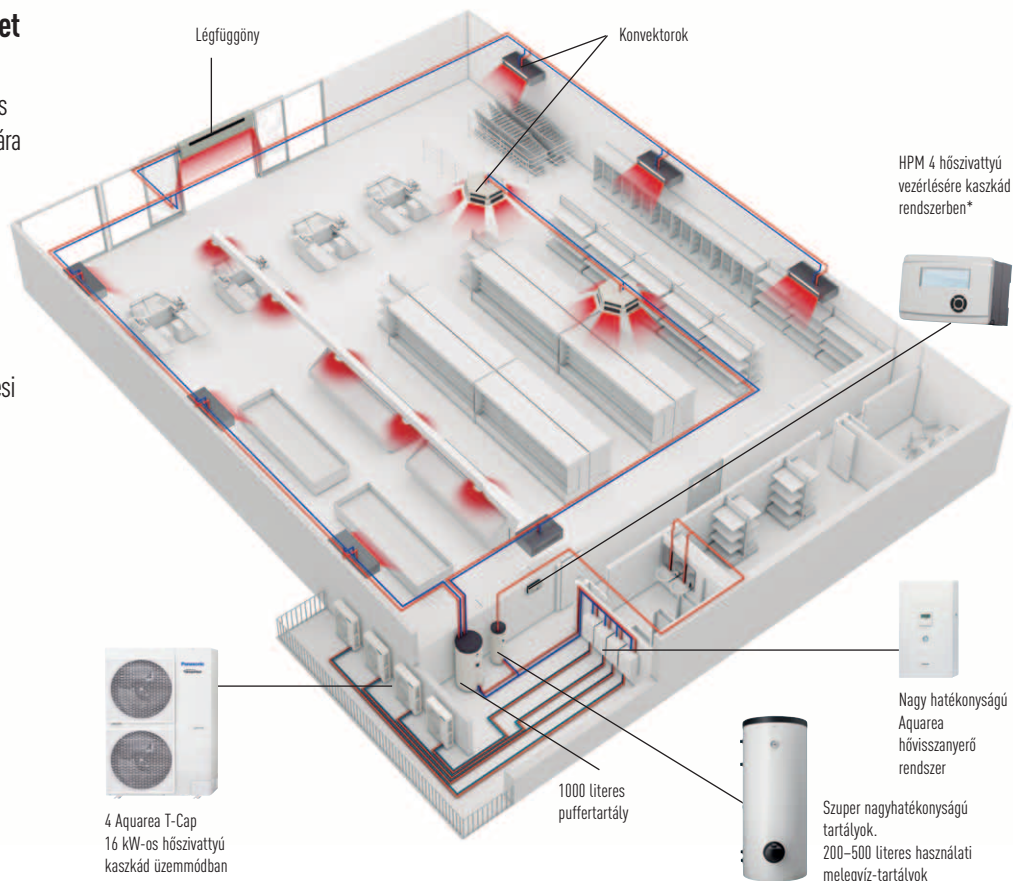

NAGY ENERGIA-
MEGTAKARÍTÁSÚ
RENDSZER

A+++

5,00
COP

NAGY TELJESÍTMÉNY

FOLYAMATOS FŰTÉS

-15°C-IG

T-CAP

Új Aquarea All in One

Kompakt és egyszerűen beszerelhető

Hővisszanyerő modul + 200 literes tartály 3 és 16 kW között

Az Aquarea All in One a Panasonic hűtő, fűtő és használati melegvíz-készítő hőszivattyúinak új generációja. Az új termékcsalád a nagy teljesítményű hővisszanyerő technológiát egy csúcsmínőségű, rozsdamentes acél tartállyal kombinálja, amelyre 10 év garancia jár. A Panasonic kiváló kialakítással és nagy teljesítményű műszaki megoldásokkal biztosítja a piacvezető COP érték elérését.

Ez a kiemelkedően hatékony berendezés gyorsan és egyszerűen felszerelhető. A gyárilag felszerelt csöveknek köszönhetően a beszerelési idő akár 50%-kal csökkenthető. A berendezés alján elhelyezett csöcsatlakozások még egyszerűbbé teszik a beszerelést. A helytakarékos All in One stílusos megjelenésének köszönhetően a konyhába is felszerelhető. A Panasonic kidolgozott továbbá egy vezérlőkből álló termékcsaládot is, amely 2 fűtési zóna, bivalens és kaskád rendszerek vezérlését teszi lehetővé.

200 LITERES
ROZSDAMENTES
ACÉL TARTÁLLYAL



- Kiemelkedően hatékony megoldás
- Gyors és egyszerű telepítés. Alacsonyabb beszerelési költségek. Csöcsatlakozások az All in One készülék alján
- „A” energiaosztályú vízszivattyú
- 200 literes rozsdamentes acél tartály 10 év garanciával
- A HPM távirányítóval egyszerűen integrálható
- Kitűnő rozsdamentes acél tartály, vastag szigeteléssel az energiavesztés csökkentése érdekében
- Nagy hőcserélő felület a hatékonyság növelése érdekében
- Helytakarékos: 1800 (magasság) x 598 (szélesség) x 717 (mélység)
- Nagy teljesítményű Aquarea hidraulikus egység vízmelegítéshez
- Elölről karbantartható: előlapon elhelyezett elektromos csatlakozások
- Beépített szűrők
- Kilépő víz max. hőmérséklete: 55 °C

Megjegyzés: a hűtés üzemmód szoftveresen aktiválható. Ezt az aktiválást csak szervizpartner vagy a beszerelést végző szakember végezheti el.

Mitől különleges az Aquarea All In One?

Széles termékpalletta

Akár 14-féle kombináció. 3 kW és 16 kW közötti teljesítményskála.

- High Performance új épületekbe és alacsony energiafelhasználású ingatlanokba
- A rendkívül alacsony hőmérsékleten alkalmazható T-CAP akár -15 °C-os hőmérséklet mellett is folyamatos fűtést biztosít.



Az All in One modul tesztgyőztes lett

A Danish Technological Institute alapos vizsgálatnak vetette alá a Panasonic Aquarea T-CAP 9 kW-os levegő-víz hőszivattyúját, melynek során 10 °C-on, 9,29 kW-os teljesítménnyel vizsgálta a berendezés működését. A rendszer az iparágban legmagasabbnak számító, 4,84-es SCOP értéket kapott. Az SCOP az Európában forgalmazott hőszivattyúkra érvényes minimális előírások és energiahatékonysági címkék alapját képező paraméter, és ezzel a kitűnő értékkel a Panasonic All in One magasra tette a mércét a versenytársak számára.



High performance	3 kW (egyfázisú)	5 kW (egyfázisú)	7 kW (egyfázisú)	9 kW (egyfázisú, háromfázisú)	12 kW (egyfázisú, háromfázisú)	16 kW (egyfázisú, háromfázisú)
T-CAP				9 kW (egyfázisú, háromfázisú)	12 kW (egyfázisú, háromfázisú)	16 kW (háromfázisú)

Panasonic gyártmány

Minden hőszivattyú lelke a kompresszor, a Panasonic pedig a világ vezető kompresszorgyártója.

Intelligens kialakítás

A tervezés során figyelembe vettük a beszerelést végző szakemberek véleményét. Ennek eredményeként a csőcsatlakozások a berendezés alján található, ami megkönnyíti a beszerelést, és a csövek rejtett elhelyezése miatt a berendezés esztétikusabb látványt nyújt. További előny, hogy a berendezés tetején hely szabadul fel, és nem szükséges külön helyet biztosítani a karbantartáshoz.

Új funkciók a telepítést végző szakemberek számára

- Betonszárítási üzemmód padlófűtéshez
- Hűtés üzemmód kioldása
- 7 sebességfokozatú, „A” energiasztályú szivattyú

Nagy hatékonyság

A fűtés jósági foka eléri az 5-öt. A használati melegvíz-készítés jósági foka eléri a 2,5-et. „A” energiasztályú vízszivattyú.

Csatlakozási lehetőségek

Három távirányító is beépíthető:

- Új távirányító. Új funkciók a felhasználók számára:
 - Auto üzemmód fűtéshez és hűtéshez
 - Energiafogyasztás kijelzése
 - Üdülési üzemmód beállítása
- A Heat Pump Manager több mint 600 beszerelési variációt biztosít (2 zónás vezérlés, bivalens, üzemmód. stb.)
- Heat Pump Manager érintőképernyős LCD kijelzővel

Garancia

- 5 év garancia a kompresszorokra
- 10 év garancia az All in One tartályokra

G generációs All in one

Az idő- és helytakarékosan beszerelhető Aquarea All in One kitűnő megoldást kínál új építésű lakásokba, és utólagos felszereléshez is ideálisan alkalmazható.

Helytakarékoság

A hővisszanyerő modul és a tartály egyetlen zárt egységben található.

Egyszerű és gyors telepítés

Nincs szükség szerelésre a beltéri egység és a tartály között. A berendezés a vízszűrőt is tartalmazza.

All in One tartozékok:

PAW-ADC-PREKIT: Csővezetékek csatlakozása.
PAW-ADC-CV150: Dekoratív mágneses oldalsó burkolat.
További információkért lapozzon a kiegészítőket bemutató oldalra.

- | | |
|---------------------------|----------------------------|
| 1. Légtelenítő szelep | 6. 3 utas szelep |
| 2. Nyomáscsökkentő szelep | 7. Tágtulási tartály |
| 3. Áramláskapcsoló | 8. Vízszivattyú |
| 4. Víznyomásmérő | 9. Vezérlőegység burkolata |
| 5. Vezérlőpanel | 10. Vízszűrő szett |

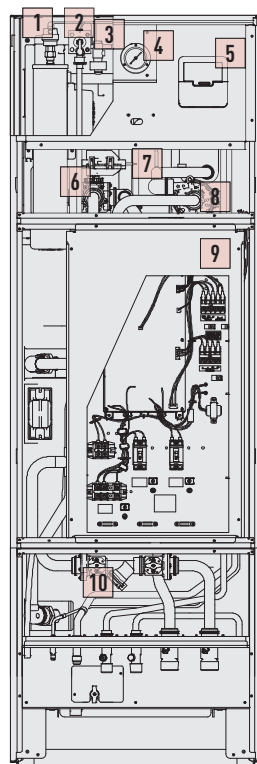

PAW-ADC-PREKIT előre összeállított beszerelési készlet (opcionális)

Egyedülálló előre összeállított beszerelési készlet az egyszerűbb és gyorsabb beszerelés érdekében.

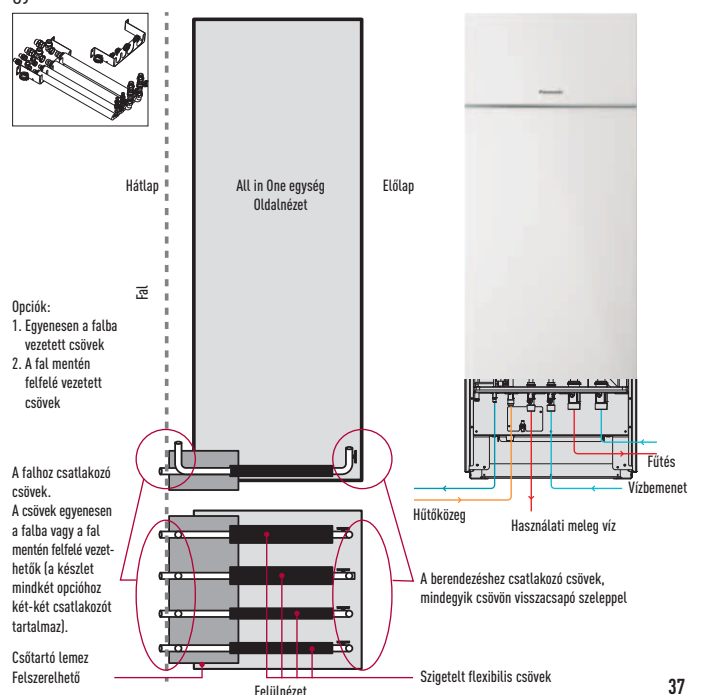



Csatlakozási lehetőségek és vezérlés

A Panasonic jól tudja, hogy a vezérlés és a csatlakoztatási lehetőségek milyen fontos szerepet töltenek be a tökéletes kényelem megteremtésében, ezért olyan csúcstechnológiájú megoldásokat kínálunk vásárlóinknak, amelyek lehetővé teszik az Aquarea légkondicionáló rendszerek teljesítményének maximális kihasználását. A Panasonic által kifejlesztett internetes alkalmazásokkal a világ bármely pontjáról felügyelheti a légkondicionálót, nyomon követheti és vezérelheti a rendszert, és elérhet minden funkciót, amelyek az otthoni távvezérlőjével is rendelkezésre állnak.



Új Internet Control

Állítsa be a légkondicionálóját a világ bármely pontjáról! Gondoskodjon a kényelemről és a hatékonyságról a legalacsonyabb fogyasztás mellett.

Mit jelent az Internet Control?

Az Internet Control egy olyan új generációs, felhasználóbarát távirányító rendszer, amely lehetővé teszi, hogy a felhasználók egy egyszerű Android vagy iOS okostelefonnal, táblagéppel vagy PC-vel az interneten keresztül bárholnan irányítani tudják légkondicionáló vagy hőszivattyú egységeiket. Az opcionális vezetékes teremhőmérséklet-érzékelővel a rendszer a hőmérséklet kijelzésére is képes.

Egyszerű telepítés

Egyszerűen csatlakoztassa az Internet Control eszközt a légkondicionálóhoz vagy hőszivattyúhoz a mellékelt vezetékkel, majd csatlakoztassa az eszközt a helyi WiFi hozzáférési ponthoz.

Új Aquarea Smart Cloud CZ-TAW1

Az új CZ-TAW1 jóval többet nyújt a fűtési rendszer internetes vezérlésénél. Ezzel az eszközzel az Aquarea még okosabbá tehető, és a maximális kényelem még alacsonyabb energiaköltséggel és CO₂-kibocsátással érhető el. A teljes funkcionalitással rendelkező CZ-TAW1 olyan funkciókkal egészíti ki az Aquarea rendszert, amelyek további megtakarítást biztosítanak, és egyszerűbbé teszik a rendszer karbantartását.

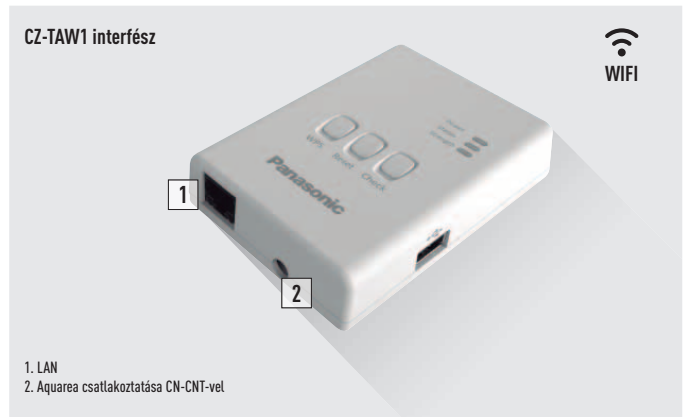
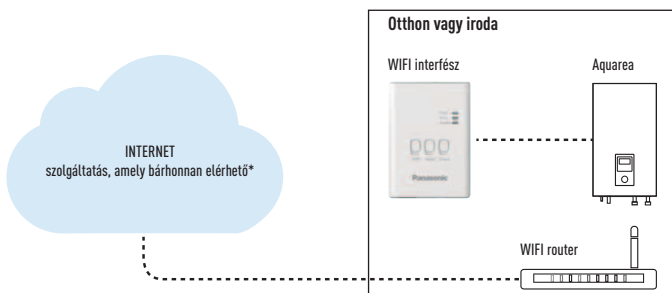

1. LAN
2. Aquarea csatlakoztatása CN-CNT-vel



* a kezelőfelület előzetes értesítés nélkül változhat.

A PA-AW-WIFI-1TE és a CZ-TAW1 rendszer összehasonlító táblázata	PA-AW-WIFI-1TE	CZ-TAW1
Aquarea kompatibilitás	F és G generáció	H generáció
Csatlakozási pont	Vezérlés	CZ-CNT csatlakozó
Csatlakozás az otthoni routerhez	Wifi	Wifi vagy vezetékes LAN
Hőérzékelő	Tartozék	A távirányító érzékelőjét is tudja használni
Okostelefonos alkalmazás	IOS és Android	IOS és Android (ellenőrize, elérhető-e)
Kompatibilitás táblagép vagy PC böngészőjével (*)	Igen	Igen
Funkciók		
Be/kikapcsolás – Működtetés távirányítóról – Ház hőmérsékletének beállítása – HMV beállítás – Hibakódok – Programidőzítés	Igen	Igen
Fűtési területek	1 zóna	Maximum 2 zóna
Áramfogyasztás becslése – Üzemi napló	Igen – Nem	Igen – Igen

* Ellenőrizze a böngésző és a verzió kompatibilitását!

Csatlakozási lehetőségek Vezérlés BMS-rendszerrel

A KNX / Modbus projektekbe rugalmasan integrálható, ezért lehetővé teszi az összes funkcionális paraméter kétirányú ellenőrzését és vezérlését.



Az Aquarea és a KNX / Modbus rendszer csatlakoztatására szolgáló interfész

Referencia: PAW-AW-KNX-1i // PAW-AW-MBS-1

Ezek az új interfészek lehetővé teszik az Aquarea vezérlő minden működési paraméterének teljesen kétirányú ellenőrzését és vezérlését KNX vagy Modbus eszközökön keresztül.

- Kis méretek. / Gyors telepítés, rejtett telepítés lehetősége.
- Nincs szükség külső energiaforrásra.
- Közvetlen csatlakozás az egységhez

- Teljes együttműködés:
KNX: a beltéri egység belső változóinak, hibakódjainak és kijelzőjének vezérlése és ellenőrzése, az érzékelők vagy portálok segítségével.
Modbus: a beltéri egység belső változóinak, hibakódjainak és kijelzőjének vezérlése és ellenőrzése, bármely BMS vagy PLC Modbus Master segítségével.
- Az Aquarea egység egy időben irányítható a távirányítójával, illetve a KNX vagy Modbus Master eszköz segítségével.

Modellnév	Interfész
PAW-AW-KNX-1i	KNX interfész (nem kompatibilis a H generációval)
PAW-AW-MBS-1	Modbus interfész (nem kompatibilis a H generációval)
PA-AW-WIFI-1TE1	Internet control Wifi csatlakozó (nem kompatibilis a H generációval)
CZ-TAW1	Aquarea Smart Cloud, H generációs Internet control Wifi vagy vezetékes LAN kapcsolaton keresztül

Csatlakozási lehetőségek és vezérlés



Fejlett vezérlő a H generációs termékekhez

Könnyebb leolvashatóság és egyszerű kezelés a teljes méretű, pontmátrixos LCD panelnek és nagyméretű érintőpanelnek köszönhetően

A távirányító levehető a beltéri egységről, és a nappaliba felszerelhető.

A legfontosabb tulajdonságok

- Nagyméretű (3,5 hüvelykes), pontmátrixos LCD kijelző
- Nagy felbontású kijelző háttérvilágítással
- Egyszerű beállítás
- A paraméterek ellenőrzése egyszerűen, akár a nappaliban is elvégezhető.
- Innovatív, lapos kialakítás
- A vezérlőbe integrált hőmérséklet-érzékelő

Távirányító az F és G generációhoz

A Panasonic bemutatta új távirányítóját, amely nagyobb teljesítményt, kényelmesebb kezelhetőséget és maximális megtakarítást biztosít.

Új funkciók a telepítést végző szakemberek számára

- Betonszártási üzemmód padlófűtéshez: az üzemmód szoftveres vezérléssel lehetővé teszi a padlófűtés hőmérsékletének lassú növelését.
- Fűtés és hűtés üzemmód: a hivatalos szervizpartner vagy a beszerelést végző hivatalos szakember a távirányító segítségével egy speciális művelettel a helyszínen engedélyezheti a hűtés üzemmódot.
- 7 sebességfokozatú szivattyú: a szivattyú fordulatszáma a távirányítón beállítható.

Új funkciók a végső felhasználók számára

- Auto üzemmód: Automatikus átkapcsolás fűtésről hűtésre a külső hőmérséklet függvényében.
- Energiafogyasztás: Kijelzi a hőszivattyú energiafogyasztását fűtés, hűtés és használati meleg víz szerinti megoszlásban, valamint mutatja a teljes fogyasztási értéket.
- Üdülési üzemmód: Lehetővé teszi, hogy az üdülés után a rendszer visszaálljon a beállított hőmérsékletre.

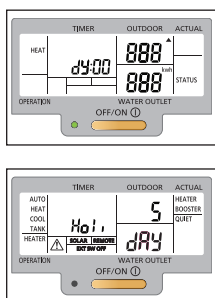

Új átkapcsolási pont a távirányítón

Jobb kezelőfelület:

1. Üdülési üzemmód hozzáadása
2. Áramfogyasztás hozzáadása

LCD kijelző:

1. Az LCD kijelző méretének növelése az üzemmód bal és jobb oldalon történő kijelzéséhez
2. AUTO üzemmód hozzáadása és a jégtelenítés kijelzésének eltávolítása (a HEAT felirat villogásával)
3. A „not available” felirat helyett EXT SW OFF
4. kWh és óra hozzáadása

Gomb:

5. Üdülés gomb hozzáadása
6. A kényszerítés (FORCE) és a hibanyugtázás (ERROR RESET) gomb helyzetének felcserélése

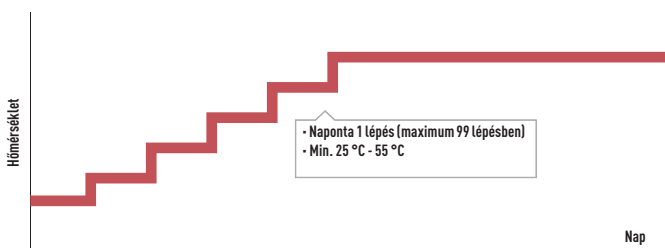
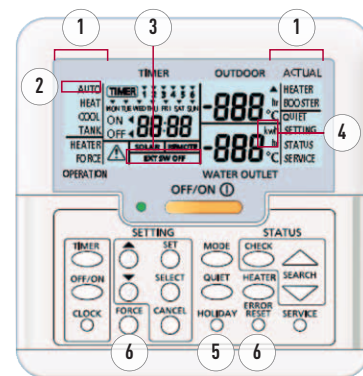



Új Heat Pump Manager

Egy routerhez csatlakoztatva lehetővé teszi a fűtési rendszer vezérlését az interneten keresztül. A szakemberek, szerviz vállalatok és a végfelhasználók távolról is nyomon követhetik a berendezés működését. A Panasonic egy új, egyszerű indítást lehetővé tevő üzemmódot fejlesztett ki a HPM számára. Egy bivalens rendszer mindössze 10 perc alatt elindítható!

Egyszerű telepítés és könnyű beállítás

Elkészülni: A rendszerhez mintegy 610 alkalmazási/rendszerrajzot mellékelünk. Vigyázz: Indításkor csak meg kell adni az alkalmazási/rendszerrajz számát. Rajt: A vezérlő egység a kiválasztott rajznak megfelelően megkezdí a működést.

Az Aquarea Manager új generációja

A környezettudatos és hatékony fűtés érdekében kifejlesztett, intelligens vezérlő egységek új nemzedéke a fűtési és használati melegvíz-rendszerekhez alkalmas, önálló, sokoldalú vezérlő egységünket tartalmazza.



Beépített kijelzővel, vagy anélkül



Választható Külső érintőkijelző a Heat Pump Managerrel

A Panasonic ajánlata:

Görbék. Statisztikák. Fogyasztói energiagazdálkodás optimalizálása. Riasztás. Kezelés és karbantartás. Teljes dokumentáció, stb.

A legfontosabb tulajdonságok

- Egyszerűen kiválasztható, „kulcsrakész rendszer”
- 610-féle előre összeállított beszerelési kombináció a www.panasonicproclub.com oldalon
- Nagy létesítményekhez kaszkád rendszer is kialakítható.

- Bivalens működés, amellyel gázkazánok is vezérelhetők
- 2 vegyes fűtési zóna vezérlésére alkalmas
- Intelligens hálózatra előkészítve
- Napelemes üzemmód, vagyis akkor történik hőtermelés, amikor a napelem elektromos áramot termel.
- Online elérési lehetőség az összes paraméter szabályozásával
- A teljes rendszer egyszerűen beszerelhető, és kevesebb mint 3 perc alatt beállítható.

Műszaki specifikáció

- Új funkció: intelligens beállítás
- 2 vegyes fűtőkör szabályozása
- Esztrich-száritó program
- Kaszkád/bivalens vezérlő
- Automata átkapcsolás fűtésről hűtés üzemmódra
- Éjszakai üzemmód: – Belső energia-felügyelet
- Napkollektor vezérlése
- Prioritás a használati meleg víz előállításának
- Egyszerű indítás – egyszerű üzemeltetés
- 7 kimeneti relé
- 0–10 V-os be/kimenő jel
- 8 érzékelő bemenet (PT1000)
- USB-csatlakozó (feltöltés, szerviz, távirányítás, tendencia)
- RS485 interfész (kommunikáció egy másik hőszivattyúval)
- RS485 interfész (külső kijelzőhöz)
- Beépített szöveges kijelző háttérvilágítással

Egyszerű felszerelés

Csavarok nélkül, egyszerűen felszerelhető a szekrénybe/ajtóra vagy egy DIN-sínre. Közvetlenül a falra is szerelhető.

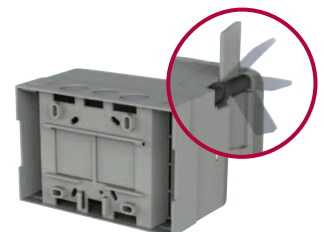

AKÁR 120%-KAL
TÖBB INGYENES
ÁRAM
FELHASZNÁLÁSA*



+



HPM

Napelemek + Heat Pump Manager:

Ingyenes fűtés és használati melegvíz-készítés

A Panasonic egy innovatív algoritmust dolgozott ki a HPM (Heat Pump Manager) rendszer számára, amelynek köszönhetően a hőszivattyú jóval nagyobb arányban képes hasznosítani a csatlakoztatott fotovoltaikus napelemek által előállított villamos energiát. A hőszivattyú a komfortérzet csökkentése nélkül figyelembe veszi a napelemes rendszer által előállított villamos energiát a fűtési rendszer és a használati melegvíz-termelés során.

A HPM (Heat Pump Manager) az alábbi tényezők alapján vezérli a hőszivattyú működését:

- A napelemes rendszer által termelt energia
- A ház energiaigénye, pl. ha a mosógép működik, a hőszivattyú a teljes energiafogyasztás nettó növelésének elkerülése érdekében nem használja a napelemes rendszer energiáját, ezzel maximális hatékonyságot biztosít.
- A ház fűtési igénye (nagy elektromos áramtermelés esetén a ház 1-2 fokkal túlmelegíthető, alacsony elektromos áramtermelés esetén a hőmérséklet 1-2 fokkal csökkenthető).

Mivel a használati melegvíz-előállítás összekapcsolódik a napelemes rendszer által történő áramtermelés szintjével, ha az áramtermelés túl alacsony, a hőszivattyú a maximális komfortérzet fenntartása érdekében egy megadott (a felhasználó által beállítható) ideig elindítja a normál folyamatot.

A legfontosabb tulajdonságok

- Akár 120%-kal növeli a napelemes rendszer által termelt energia felhasználását.
- A napelemes rendszer áramtermelésének függvényében, a ház elektromos energiafogyasztási igényének figyelembe vételével vezérli a hőszivattyú energiafogyasztását.
- Az innovatív algoritmus a külső hőmérséklet és az épület energiaigénye alapján kiegyensúlyozza a hőszivattyú fogyasztását és a ház belső komfortját.
- A hőszivattyú felügyeleti rendszer egyszerűen illeszthető a napelemes rendszerhez.

*Új házon elvégzett szimulációk eredményei (lásd a következő oldalon)

Új ház összehasonlító adatai 120%-kal több saját termelésű áram felhasználása

A HPM 352 kWh-ról 775 kWh-ra növelte a hőszivattyú által felhasznált, a fotovoltaikus panelek által megtermelt energia éves mennyiségét. A szimulációk eredményei:

Új épület Frankfurtban (optimalizálás nélkül)

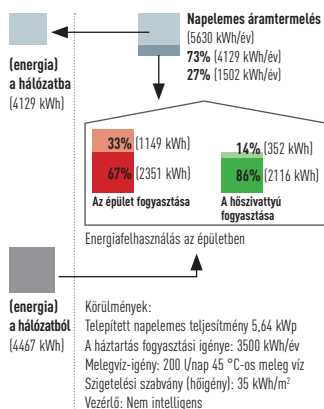

Új épület Frankfurtban (optimalizált, takarékos)

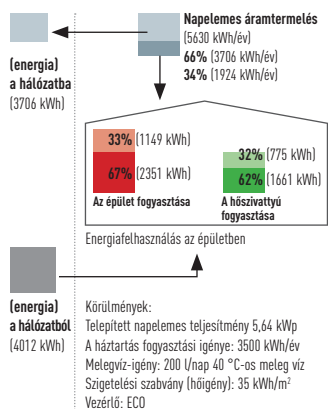

Régi ház összehasonlító adatai 71%-kal több saját termelésű áram felhasználása

A HPM 526 kWh-ról 898 kWh-ra növelte a hőszivattyú által felhasznált, a fotovoltaikus panelek által megtermelt energia éves mennyiségét. A szimulációk eredményei:

Régi épület Frankfurtban (optimalizálás nélkül)

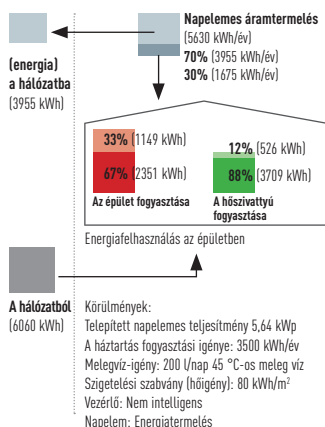

Régi épület Frankfurtban (optimalizált, takarékos)

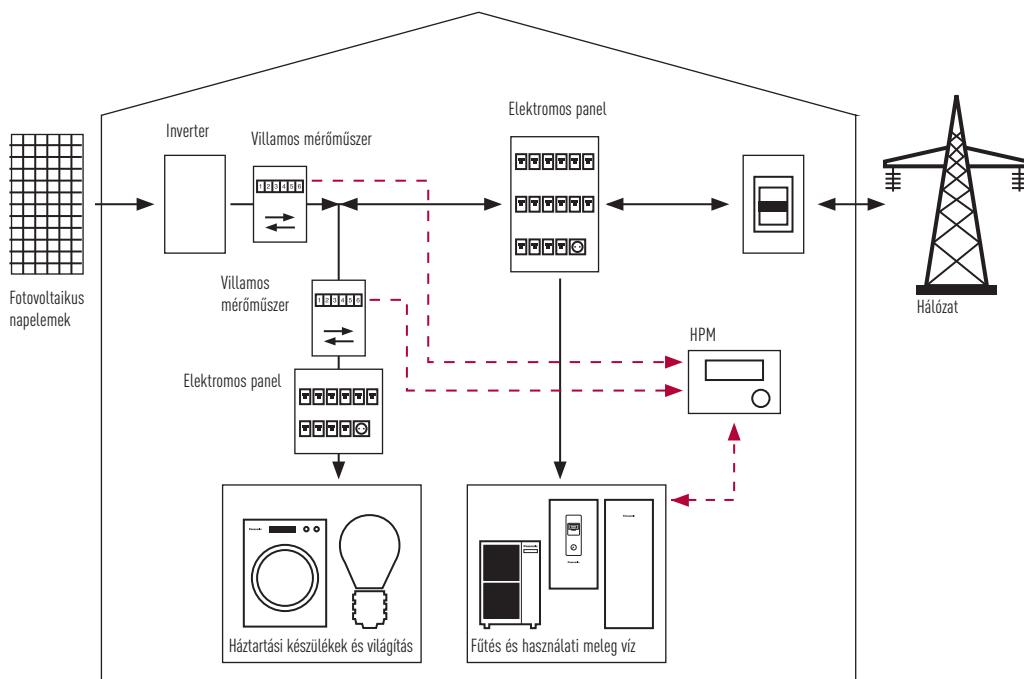
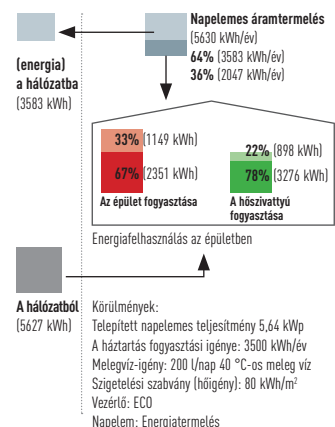

Napelem + hőszivattyú vezérlés

Hogyan hozható létre hozzáadott érték a napelem és a hőszivattyú kombinációjával?

- A hőszivattyú optimalizálása a napelemes áramtermelés figyelembe vételével
- Amikor a napelemes rendszer elegendő energiát termel a hőszivattyú fogyasztásának kielégítéséhez, a Tartály üzemmód kényszerítésével a használati meleg víz 55 fokról 65 fokra melegszik
- Ha a rendszer puffertartályt is tartalmaz, a puffertartály hőmérséklete 1–5 fokkal emelkedik, illetve 55 °C-ra nő.

Napelem+hőszivattyú normál kombinációja. Miért tudja a Panasonic HPM 120%-kal növelni a napelem+hőszivattyú kombinált teljesítményét?

Jellemző elektromos áramtermelési -és fogyasztási profil a Panasonic HPM nélkül

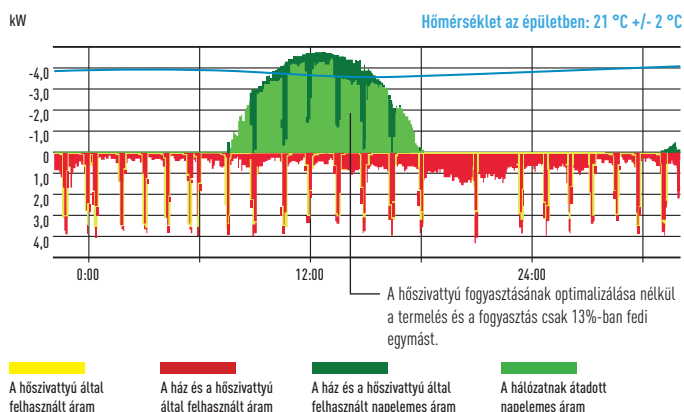

Jellemző elektromos áramtermelési -és fogyasztási profil a Panasonic HPM-mel optimalizálva

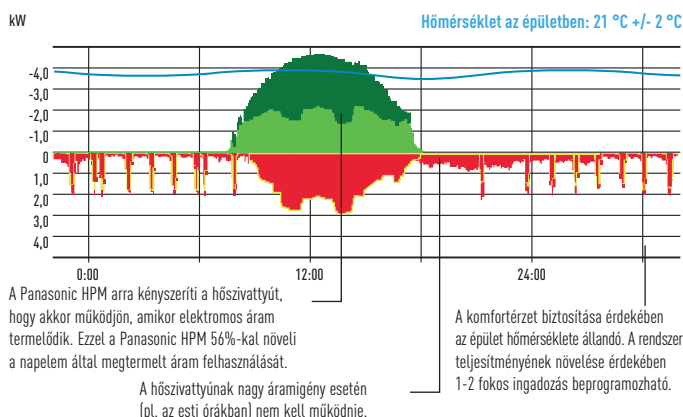



Aquarea Designer

A Panasonic olyan egyedi szoftvert dolgozott ki, amely lehetővé teszi a tervezők, épületgépész szakemberek és kereskedők számára, hogy rendkívül gyorsan tervezzenek és méretezzenek rendszereket, és egy gombnyomással készítsenek bekötési rajzokat és mennyiségi kiírásokat.

A program megkönnyíti az épületgépészettel foglalkozó tervezők, szakemberek és kereskedők részére annak eldöntését, hogy egy adott helyzetben melyik a megfelelő hőszivattyú az Aquarea termékcsaládból, valamint kiszámítja a más hőforrásokhoz képest elért megtakarításokat, valamint a CO₂-kibocsátást is. A Panasonic Aquarea Designer segítségével a projektek egyszerűen és gyorsan befejezhetők, akár a Quick Design, akár az Expert Design opciót választja. A felhasználó mindkét opcióban könnyedén, lépésről lépésre építheti fel a projekt adatait és választhatja ki az elkészülő dokumentumokat (Quick vagy Large) HTML vagy nyomtatott formátumban. A szükséges riportok elkészítése érdekében az alábbi projektadatok megadására van szükség:

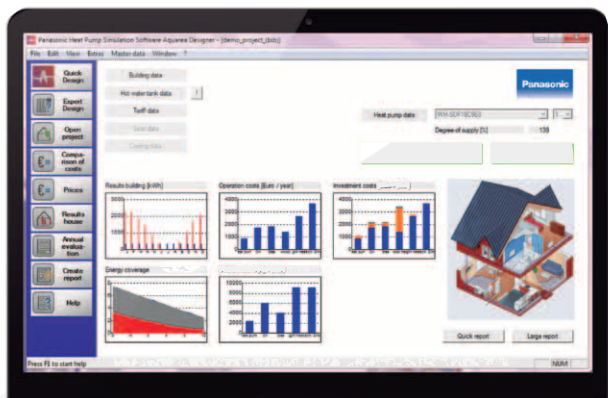

- Fűtött terület
- Fűtési követelmény
- Kilépő és belépő fűtővíz-hőmérséklet
- Klimatikus adatok (egyszerű legördülő menüből) a kültéri hőmérsékletet is beleértve
- A melegvíz-tartály típusa, mérete és a meleg víz hőmérséklete

Az Aquarea Designer megtakarítást is biztosít

Az Aquarea Designer kiszámítja a projekt energiaköltségét, meleg víz, fűtés és szivattyúzás szerint lebontva. Megmutatja a berendezések működési idejét, és kiszámítja teljesítmény-együtthatót (COP). A tervező ezáltal össze tudja hasonlítani a Panasonic által nyújtott megoldás teljesítményét a hagyományos gáz-, olaj-, és fatüzelésű kazánok, a hagyományos elektromos fűtés és az elektromos hűtőrolós kályhák teljesítményével. Az összehasonlítás az üzemeltetési költségeket, a kezdeti befektetés értékét, valamint a karbantartási költségeket is tartalmazza. Az összehasonlítás kiterjeszhető a CO₂-kibocsátásra és a megtakarításokra is.

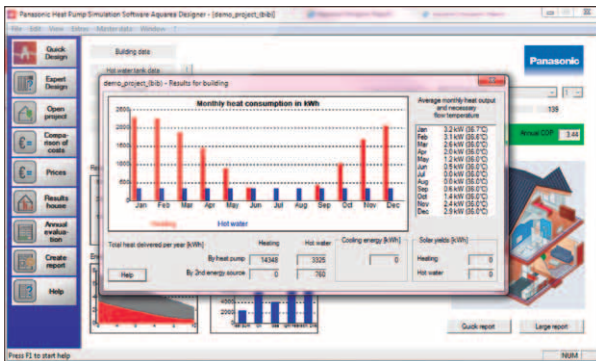
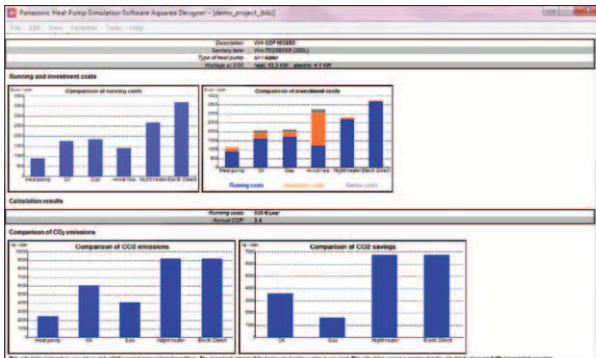

PRO Club: a Panasonic professzionális weboldala

A Panasonic új kezdeményezést jelentett be a fűtési és hűtési rendszerekkel foglalkozó szakemberek számára: ez a Panasonic PRO Club (www.panasonicproclub.com). Az izgalmas, új weboldal közvetlen kommunikációt biztosít a kereskedők, az üzembe helyezésével foglalkozó személyek, mérnökök és szakemberek számára az iparág egyik legnagyobb gyártójával.

Az oldal rengeteg információt tartalmaz a Panasonic Aquarea és Etherea Design szoftver legújabb verziójából, a műszaki dokumentációtól kezdve a katalógusokon át az egyes termékekről és rendszerekről készült képeket – és mindezt egy felhasználóbarát felületen.

Ezenkívül a regisztrált felhasználók értesülnek az aktuális akciókról, élhetnek is ezekkel a lehetőségekkel, valamint hasznos üzleti tanácsokat kaphatnak a bemutatóterem kialakítására és a teherautókon található Panasonic logók és reklámanyagok elhelyezésére vonatkozóan.



Energiahatékonysági címke készítő. Bármelyik eszköz energiacímkeje letölthető PDF formátumban.



PRO Club

Látogasson el a www.panasonicproclub.com oldalra, vagy egyszerűen csatlakozzon okostelefonjával az alábbi QR-kód segítségével.

Aquarea hőszivattyú termékcsalád

Aquarea All In One split

ÚJDONSÁG



High performance	3 kW (egyfázisú)	5 kW (egyfázisú)	7 kW (egyfázisú)	9 kW (egyfázisú, háromfázisú)	12 kW (egyfázisú, háromfázisú)	16 kW (egyfázisú, háromfázisú)
T-CAP				9 kW (egyfázisú, háromfázisú)	12 kW (egyfázisú, háromfázisú)	16 kW (háromfázisú)

Aquarea split

ÚJDONSÁG



High Performance	3 kW (egyfázisú)	5 kW (egyfázisú)	7 kW (egyfázisú)	9 kW (egyfázisú, háromfázisú)	12 kW (egyfázisú, háromfázisú)	16 kW (egyfázisú, háromfázisú)
T-CAP				9 kW (egyfázisú, háromfázisú)	12 kW (egyfázisú, háromfázisú)	16 kW (háromfázisú)
Aquarea HT				9 kW (egyfázisú, háromfázisú)	12 kW (egyfázisú, háromfázisú)	

Aquarea split (kivételesen csendes)

ÚJDONSÁG



T-CAP	9 kW (egyfázisú, háromfázisú)	12 kW (egyfázisú, háromfázisú)	16 kW (háromfázisú)
-------	-------------------------------	--------------------------------	---------------------

Aquarea monoblokk



High performance	5 kW (egyfázisú)	6 kW (egyfázisú)	9 kW (egyfázisú)	12 kW (egyfázisú)	16 kW (egyfázisú)
T-CAP			9 kW (egyfázisú, háromfázisú)	12 kW (egyfázisú, háromfázisú)	16 kW (háromfázisú)
AQUAREA HT			9 kW (egyfázisú, háromfázisú)	12 kW (egyfázisú, háromfázisú)	

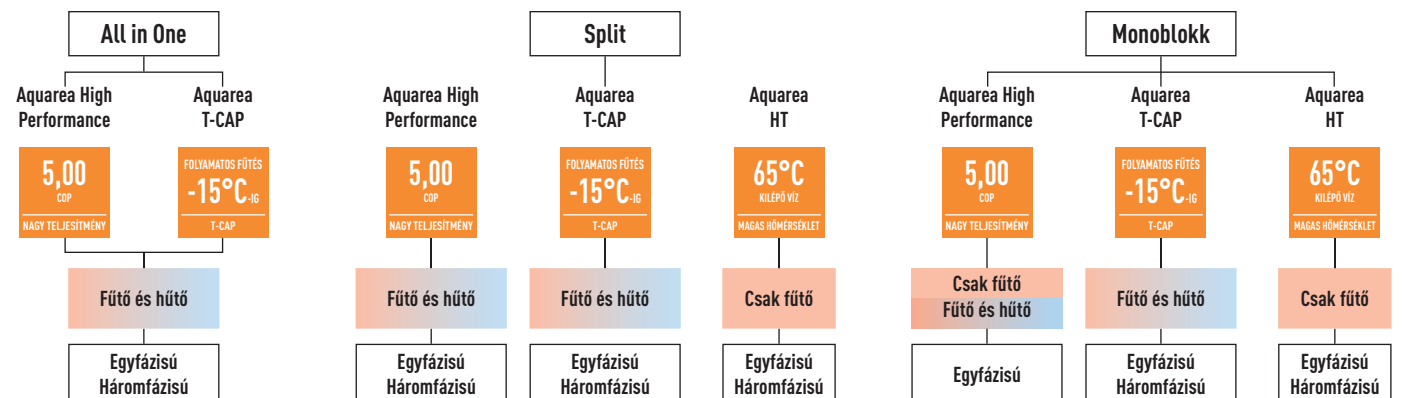

			3 kW	5 kW	6 kW	7 kW	9 kW	12kW	16 kW	
Aquarea High Performance a jól szigetelt épületekhez	All in One	Egyfázisú	Fűtő és hűtő	WH-ADC0309G3E5 WH-UD03EE5 WH-ADC0309H3E5 WH-UD03HE5 (1. ábra)	WH-ADC0309G3E5 WH-UD05EE5 WH-ADC0309H3E5 WH-UD05HE5 (1. ábra)		WH-ADC0309G3E5 WH-UD07FE5 WH-ADC0309H3E5 WH-UD07HE5 (2. ábra)	WH-ADC0309G3E5 WH-UD09FE5 WH-ADC0309H3E5 WH-UD09HE5 (2. ábra)	WH-ADC1216G6E5 WH-UD12FE5 (3. ábra)	WH-ADC1216G6E5 WH-UD16FE5 (3. ábra)
		Háromfázisú	Fűtő és hűtő					WH-ADC0916G9E8 WH-UD09FE8 (3. ábra)	WH-ADC0916G9E8 WH-UD12FE8 (3. ábra)	WH-ADC0916G9E8 WH-UD16FE8 (3. ábra)
	Split	Egyfázisú	Fűtő és hűtő	WH-SDC03H3E5 WH-UD03HE5 (4. ábra)	WH-SDC05H3E5 WH-UD05HE5 (4. ábra)		WH-SDC07H3E5 WH-UD07HE5 WH-SDC07F3E5 WH-UD07FE5 (5. ábra)	WH-SDC09H3E5 WH-UD09HE5 WH-SDC09F3E5 WH-UD09FE5 (5. ábra)	WH-SDC12F6E5 WH-UD12FE5 (6. ábra)	WH-SDC16F6E5 WH-UD16FE5 (6. ábra)
		Háromfázisú	Fűtő és hűtő					WH-SDC09H3E8 WH-UD09HE8 WH-SDC09F3E8 WH-UD09FE8 (6. ábra)	WH-SDC12H9E8 WH-UD12HE8 WH-SDC12F9E8 WH-UD12FE8 (6. ábra)	WH-SDC16H9E8 WH-UD16HE8 WH-SDC16F9E8 WH-UD16FE8 (6. ábra)
Monoblokk	Egyfázisú	Fűtő és hűtő		WH-MDC05F3E5 (8. ábra)	WH-MDC06G3E5 (8. ábra)		WH-MDC09G3E5 (8. ábra)	WH-MDC12G6E5 (9. ábra)	WH-MDC16G6E5 (9. ábra)	
Aquarea T-CAP High Capacity a hideg területekre	All in One	Egyfázisú	Fűtő és hűtő				WH-ADC1216G6E5 WH-UX09FE5 (3. ábra)	WH-ADC1216G6E5 WH-UX12FE5 (3. ábra)		
		Háromfázisú	Fűtő és hűtő				WH-ADC0916G9E8 WH-UX09FE8 (3. ábra)	WH-ADC0916G9E8 WH-UX12FE8 (3. ábra)	WH-ADC0916G9E8 WH-UX16FE8 (3. ábra)	
	Split	Egyfázisú	Fűtő és hűtő				WH-SXC09F3E5 WH-UX09FE5 (6. ábra)	WH-SXC12F6E5 WH-UX12FE5 (6. ábra)		
		Háromfázisú	Fűtő és hűtő				WH-SXC09H3E8 WH-UX09HE8 WH-SXC09F3E8 WH-SXC09F9E8 WH-UX09FE8 (6. ábra)	WH-SXC12H9E8 WH-UX12HE8 WH-SXC12F9E8 WH-UX12FE8 (6. ábra)	WH-SXC16H9E8 WH-UX16HE8 WH-SXC16F9E8 WH-UX16FE8 (6. ábra)	
	Monoblokk	Egyfázisú	Fűtő és hűtő				WH-SXC09H3E8 WH-UQ09HE8 (7. ábra)	WH-SXC12H9E8 WH-UQ12HE8 (7. ábra)	WH-SXC16H9E8 WH-UQ16HE8 (7. ábra)	
	Háromfázisú	Fűtő és hűtő				WH-MXC09G3E5 (9. ábra)	WH-MXC12G6E5 (9. ábra)			
		Háromfázisú	Fűtő és hűtő				WH-MXC09G3E8 (9. ábra)	WH-MXC12G9E8 (9. ábra)	WH-MXC16G9E8 (9. ábra)	
Aquarea HT utólagos felszereléshez	Split	Egyfázisú	Csak fűtő				WH-SHF09F3E5 WH-UH09FE5 (6. ábra)	WH-SHF12F6E5 WH-UH12FE5 (6. ábra)		
		Háromfázisú	Csak fűtő				WH-SHF09F3E8 WH-UH09FE8 (6. ábra)	WH-SHF12F9E8 WH-UH12FE8 (6. ábra)		
	Monoblokk	Egyfázisú	Csak fűtő				WH-MHF09G3E5 (9. ábra)	WH-MHF12G6E5 (9. ábra)		
		Háromfázisú	Csak fűtő				WH-MHF09G3E8 (9. ábra)	WH-MHF12G9E8 (9. ábra)		

AQUAREA ALL IN ONE H GENERÁCIÓS HIGH PERFORMANCE EGYFÁZISÚ SPLIT FŰTŐ ÉS HŰTŐ

ÚJDONSÁG



A Panasonic egy rendkívül hatékony és egyszerűen telepíthető megoldást fejlesztett ki.

Az Aquarea All in One a Panasonic hűtő, fűtő és használati melegvíz-készítő hőszivattyúinak új generációja. Az új termékcsalád a nagy teljesítményű hővisszanyerő technológiát egy csúcsmínőségű, rozsdamentes acél tartállyal kombinálja, amelyre 10 év garancia jár.

Műszaki szempontok

- **ÚJDONSÁG!** Érintős vezérlő
- **ÚJDONSÁG!** Beltéri egység
- Helytakarékos kialakítás: 1800 x 598 x 717 (Ma x Szé x Mé)
- Alacsonyabb beszerelési költségek
- Csőcsatlakozások az All in One készülék alján (egyszerű beszerelés)

- Rövidebb telepítési idő és kevesebb telepítési hibalehetőség
- Egyszerű távirányító a beállításhoz
- Az előlapon elhelyezett elektromos csatlakozások
- Kisebbs telepítési helyigény
- Egyszerűbb telepítés és karbantartás
- Új távirányító funkciók (a hűtés üzemmód szoftveresen aktiválható. Ezt az aktiválást csak a szervizpartner végezheti el.)

KÍSÉRLETI ADATOK		Egyfázisú (elektromos bekötés a beltéri egységbe)			
Készlet		KIT-ADC03HE5 ¹	KIT-ADC05HE5 ¹	KIT-ADC07HE5 ¹	KIT-ADC09HE5 ¹
Fűtőteljesítmény +7 °C-on (35 °C-os fűtővíz-hőmérséklet esetén)	kW	3,20	5,00	7,00	9,00
COP +7 °C-on (35 °C-os fűtővíz-hőmérséklet esetén)	W/W	5,00	4,63	4,46	4,13
Fűtőteljesítmény +2 °C-on (35 °C-os fűtővíz-hőmérséklet esetén)	kW	3,20	4,20	6,55	6,70
COP +2 °C-on (35 °C-os fűtővíz-hőmérséklet esetén)	W/W	3,56	3,11	3,34	3,13
Fűtőteljesítmény -7 °C-on (35 °C-os fűtővíz-hőmérséklet esetén)	kW	3,20	4,20	5,15	5,90
COP -7 °C-on (35 °C-os fűtővíz-hőmérséklet esetén)	W/W	2,69	2,59	2,68	2,52
Hűtőteljesítmény 35 °C-on (7/12 °C-os hűtővíz-hőmérséklet esetén)	kW	3,20	4,50	6,00	7,00
EER 35 °C-on, 7/12 °C-os hűtővíz-hőmérséklet esetén	W/W	3,08	2,69	2,63	2,43
Energiahatékonysági osztály 35/55 °C-on / 55 °C-on használati meleg víz esetén		A+++ / A++ / A	A+++ / A++ / A	A+++ / A++ / A	A+++ / A++ / A
Rendszercímke 35/55 °C-on2		A+++ / A++	A+++ / A++	A+++ / A++	A+++ / A++
Beltéri egység		WH-ADC0309H3E5	WH-ADC0309H3E5	WH-ADC0309H3E5	WH-ADC0309H3E5
Hangnyomásszint	Fűtés / hűtés	dB(A)	28 / 28	28 / 28	28 / 28
Méreték* / Nettó tömeg*	Ma x Szé x Mé	mm / kg	1800 x 598 x 717 / 135	1800 x 598 x 717 / 135	1800 x 598 x 717 / 135
Vízvezeték-csatlakozás		mm	R1 1/4	R1 1/4	R1 1/4
„A” energiasztályú szivattyú	Sebességfokozatok száma	Változtatható fordulatszámú	Változtatható fordulatszámú	Változtatható fordulatszámú	Változtatható fordulatszámú
	Felvett teljesítmény (min./max.)*	W	30 / 120	30 / 120	30 / 120
Fűtővíz térfogatáram (ΔT=5 K, 35 °C)		l/perc	9,2	14,3	20,1
A beépített elektromos fűtőbetét teljesítménye		kW	3	3	3
Ajánlott biztosíték		A	15 / 15	15 / 15	30 / 15
Ajánlott kábelméret (1. és 2. tápvezeték)		mm ²	3 x 1,5 / 3 x 1,5	3 x 1,5 / 3 x 1,5	3 x 2,5 / 3 x 1,5
Víz mennyiség		l	185	185	185
Maximális vízhőmérséklet		°C	65	65	65
A tartály belső anyaga			Rozsdamentes acél	Rozsdamentes acél	Rozsdamentes acél
Kültéri egység		WH-UD03HE5	WH-UD05HE5	WH-UD07HE5	WH-UD09HE5
Hangnyomásszint	Fűtés / hűtés	dB(A)	48 / 47	49 / 48	50 / 48
Méreték / Tömeg	Ma x Szé x Mé	mm / kg	622 x 824 x 298 / 39	622 x 824 x 298 / 39	795 x 900 x 320 / 66
Hűtőközeg (R410A)		kg	1,20	1,20	1,45
Vezeték átmérő	Folyadék / Gáz	col (mm)	1/4 (6,35) / 1/2 (12,7)	1/4 (6,35) / 1/2 (12,7)	1/4 (6,35) / 5/8 (15,88)
Csővezeték hossz tartomány / Szintkülönbség (beltéri/kültéri)		m	3-15 / 5	3-15 / 5	3-30 / 20
Csővezeték hossz kiegészítő hűtőgáz esetén / a kiegészítő hűtőgáz mennyisége		m / g/m	10 / 20	10 / 20	10 / 30
Üzemelési tartomány	Külső környezet	°C	-20 / +35	-20 / +35	-20 / +35
Víz kimenet	Fűtés / hűtés	°C	25-55 / 5-20	25-55 / 5-20	25-55 / 5-20
Kiegészítők		Kiegészítők		Kiegészítők	
PAW-ADC-PREKIT	Előre összeállított beszerelési készlet csővezetékhez	CZ-TAW1	Aquarea Smart Cloud, II generációs Internet control Wifi vagy vezeték LAN kapcsolaton keresztül.	PAW-A2W-RTWIRED	Hőérzékelő
PAW-ADC-CV150	Dekoratív mágneses oldalsó burkolat				
CZ-NS4P	Nyomatott áramkör a kiegészítő funkciókhoz				

A 230 V-os berendezés COP besorolása megfelel a 2003/32/EC számú EU direktíva előírásainak. A hangnyomás mérése a kültéri egységtől 1 m-re, 1,5 m-es magasságban került sor. Fűtés hangnyomásszintje +7 °C-on (55 °C-os fűtővíz-hőmérséklet esetén) Teljesítményadatok az EN14511 szabvány alapján. Szigetelve, az EN 12897 szabvány előírásainak megfelelően bevizsgálva. 1) 2016 augusztusától kapható. 2) Rendszercímke vezérlővel. * Kísérleti értékek.



WH-UD03HE5
WH-UD05HE5



WH-UD07HE5
WH-UD09HE5

A+++
EIP 55°C

A+++
EIP 35°C

HASZNÁLATI MELEG VÍZ 55 °C

INVERTER+

A ENERGIASZÁLLÍTÓ VISZVANYTÍTÓ

5,00 EIP

HASZNÁLATI MELEGVÍZ

FŰTÉS ÜZEMMÓD

-20°C

HŐVISSZANYERŐ

ELZÁRÓSZÉLEP

ÁRAMLÁSÉRZÉKELŐ

KAZÁNVAL BESZERELHETŐ

KÖRSZERŰ VEZÉRLÉS

INTERNET CONTROL

BMS CSATLAKOZÁSI LEHETŐSÉGEK

5 ÉV GARANCIA

10 ÉV GARANCIA

INTERNET CONTROL: Választható

AQUAREA ALL IN ONE HIGH PERFORMANCE EGYFÁZISÚ / HÁROMFÁZISÚ SPLIT FŰTŐ ÉS HŰTŐ



A Panasonic egy rendkívül hatékony és egyszerűen telepíthető megoldást fejlesztett ki.

A Panasonic kiváló kialakítással és nagy teljesítményű műszaki megoldásokkal biztosítja a piacvezető COP értéket elérését.

Műszaki szempontok

- Helytakarékosság: 1800 x 598 x 717 (Ma x Szé x Mé)
- Alacsonyabb beszerelési költségek
- Csőcsatlakozások az All in One készülék alján (egyszerű beszerelés)
- Rövidebb telepítési idő és kevesebb telepítési hibalehetőség
- Egyszerű távirányító a beállításához

- Az előlapon elhelyezett elektromos csatlakozások
- Kisebbségi telepítési helyigény
- Minden csőcsatlakozás a beltéri egység alján található
- Egyszerűbb telepítés és karbantartás
- Új távirányító funkciók (a hűtés üzemmód szoftveresen aktiválható. Ezt az aktiválást csak a szervizpartner végezheti el.)

Készlet	Egyfázisú (elektromos bekötés a beltéri egységbe)						Háromfázisú (elektromos bekötés a beltéri egységbe)				
	KIT-ADC3GE5	KIT-ADC5GE5	KIT-ADC7GE5	KIT-ADC9GE5	KIT-ADC12GE5	KIT-ADC16GE5	KIT-ADC9GE8	KIT-ADC12GE8	KIT-ADC16GE8		
Fűtőteljesítmény +7 °C-on (35 °C-os fűtővíz-hőmérséklet esetén)	kW	3,20	5,00	7,00	9,00	12,00	16,00	9,00	12,00	16,00	
COP +7 °C-on (35 °C-os fűtővíz-hőmérséklet esetén)	W/W	5,00	4,63	4,46	4,13	4,74	4,28	4,84	4,74	4,28	
Fűtőteljesítmény +2 °C-on (35 °C-os fűtővíz-hőmérséklet esetén)	kW	3,20	4,20	6,55	6,70	11,40	13,00	9,00	11,40	13,00	
COP +2 °C-on (35 °C-os fűtővíz-hőmérséklet esetén)	W/W	3,56	3,11	3,34	3,13	3,44	3,28	3,59	3,44	3,28	
Fűtőteljesítmény -7 °C-on (35 °C-os fűtővíz-hőmérséklet esetén)	kW	3,20	4,20	5,15	5,90	10,00	11,40	9,00	10,00	11,40	
COP -7 °C-on (35 °C-os fűtővíz-hőmérséklet esetén)	W/W	2,69	2,59	2,68	2,52	2,73	2,68	2,85	2,73	2,57	
Hűtőteljesítmény 35 °C-on (7/12 °C-os hűtővíz-hőmérséklet esetén)	kW	3,20	4,50	6,00	7,00	10,00	12,20	7,00	10,00	12,20	
EER 35 °C-on, 7/12 °C-os hűtővíz-hőmérséklet esetén	W/W	3,08	2,69	2,63	2,43	2,81	2,56	3,17	2,85	2,56	
Energiahatékonysági osztály 35/55 °C-on / 55 °C-on használati meleg víz esetén		A++ / A++ / A	A++ / A++ / A	A++ / A++ / A	A++ / A++ / A	A++ / A++ / A	A++ / A++ / A	A++ / A++ / A	A++ / A++ / A	A++ / A++ / A	
Beltéri egység		WH-ADC0309G3E5				WH-ADC1216G6E5		WH-ADC0916G9E8			
Hangnyomásszint	Fűtés / hűtés	dB(A)		28 / 28	28 / 28	28 / 28	28 / 28	33 / 33	33 / 33	33 / 33	
Méret / Nettó tömeg	Ma x Szé x Mé	mm / kg		1800 x 598 x 717 / 135				1800 x 598 x 717 / 139			
Vízvezeték-csatlakozás		mm		R1 1/4	R1 1/4	R1 1/4	R1 1/4	R1 1/4	R1 1/4	R1 1/4	
„A” energiasztályú szivattyú	Sebességfokozatok száma	7		7	7	7	7	7	7	7	
	Felvett teljesítmény [min./max.]	W		30 / 120	30 / 120	30 / 120	30 / 120	36 / 152	36 / 152	36 / 152	
Fűtővíz térfogatáram (ΔT=5 K, 35 °C)	l/perc	9,2		14,3	20,1	25,8	34,4	45,9	25,8	34,4	
A beépített elektromos fűtőbetét teljesítménye	kW	3		3	3	3	6	6	9	9	
Ajánlott biztosíték	A	15 / 15		15 / 15	30 / 15	30 / 15	30 / 30	30 / 30	16 / 16	16 / 16	
Ajánlott kábelméret (1. és 2. tápvezeték)	mm²	3 x 1,5 / 3 x 1,5		3 x 1,5 / 3 x 1,5	3 x 2,5 / 3 x 1,5	3 x 2,5 / 3 x 1,5	3 x 4,0 / 3 x 4,0	3 x 4,0 / 3 x 4,0	5 x 1,5 / 5 x 1,5	5 x 1,5 / 5 x 1,5	
Vízmenyiség	l	185		185	185	185	185	185	185	185	
Maximális vízhőmérséklet	°C	65		65	65	65	65	65	65	65	
A tartály belső anyaga		Rozsdamentes acél		Rozsdamentes acél	Rozsdamentes acél	Rozsdamentes acél	Rozsdamentes acél	Rozsdamentes acél	Rozsdamentes acél	Rozsdamentes acél	
Kültéri egység		WH-UD03EE5	WH-UD05EE5	WH-UD07FE5	WH-UD09FE5	WH-UD12FE5	WH-UD16FE5	WH-UD09FE8	WH-UD12FE8	WH-UD16FE8	
Hangnyomásszint	Fűtés / hűtés	dB(A)		48 / 47	49 / 48	50 / 48	51 / 50	52 / 50	55 / 54	51 / 49	
Méret / Tömeg	Ma x Szé x Mé	mm / kg		622 x 824 x 298 / 39		795 x 900 x 320 / 66		1340 x 900 x 320 / 101		1340 x 900 x 320 / 108	
Hűtőközeg (R410A)	kg	1,20		1,20	1,45	1,45	2,55	2,55	2,55	2,55	
Vezeték átmérő	Folyadék / Gáz	col (mm)		1/4 (6,35) / 1/2 (12,7)		1/4 (6,35) / 5/8 (15,88)		3/8 (9,52) / 5/8 (15,88)			
Csővezeték hossz tartomány / Szintkülönbség (beltéri/kültéri)	m	3-15 / 5		3-15 / 5	3-30 / 20	3-30 / 20	3-30 / 20	3-30 / 20	3-30 / 20	3-30 / 20	
Csővezeték hossz kiegészítő hűtőgáz esetén / a kiegészítő hűtőgáz mennyisége	m / g/m	10 / 20		10 / 20	10 / 30	10 / 30	10 / 50	10 / 50	10 / 50	10 / 50	
Üzemelési tartomány	Külső környezet	°C		-20 / +35	-20 / +35	-20 / +35	-20 / +35	-20 / +35	-20 / +35	-20 / +35	
Vízkiemenet	Fűtés / hűtés	°C		25-55 / 5-20	25-55 / 5-20	25-55 / 5-20	25-55 / 5-20	25-55 / 5-20	25-55 / 5-20	25-55 / 5-20	
Kiegészítők		PAW-ADC-PREKIT Előre összeállított beszerelési készlet csővezetékhez				PAW-AZW-BIV Bivalentes vezérlő		PAW-FILTER Szűrő			
		PAW-ADC-CV150 Dekoratív mágneses oldalsó burkolat				PAW-AZW-RTWIRED Hőérzékelő					
		PAW-BTANK50L 50 l-es puffertartály									
		PA-AW-WIFI-1TE Wifi interfész									

A 230 V-os berendezés COP besorolása megfelel a 2003/32/EC számú EU direktíva előírásainak. A hangnyomás mérése a kültéri egységtől 1 m-re, 1,5 m-es magasságban került sor. Fűtés hangnyomásszintje +7 °C-on (55 °C-os fűtővíz-hőmérséklet esetén) Teljesítményadatok az EN14511 szabvány alapján. 1) Szigetelve, az EN 12897 szabvány előírásainak megfelelően bevizsgálva.

WH-UD03EE5
WH-UD05EE5

WH-UD07FE5
WH-UD09FE5

WH-UD12FE5
WH-UD16FE5
WH-UD09FE8
WH-UD12FE8
WH-UD16FE8

A++

E_{sp} 35°C

A++

E_{sp} 35°C

A

HASZNÁLATI MELEG VÍZ 55 °C

INVERTER+

ENERGIA-OSZTÁLYÚ VÍZSZIVATTYÚ

5,00 COP

NAGY TELJESÍTMÉNY

HASZNÁLATI MELEG VÍZ

FŰTÉS ÜZEMMÓD

KAZÁNNAK ÖSSZEKÖTHETŐ

INTERNET CONTROL

BMS CSATLAKOZÁSI LEHETŐSÉGEK

5 ÉV GARANCIA A SZIVATTYÚRA

10 ÉV GARANCIA A TARTÁLYRA

INTERNET CONTROL: Választható

AQUAREA ALL IN ONE T-CAP EGYFÁZISÚ / HÁROMFÁZISÚ SPLIT FŰTŐ ÉS HŰTŐ



T-CAP All in One: az összes termékelőny egyetlen egységben!

A Panasonic egy rendkívül hatékony és egyszerűen telepíthető megoldást fejlesztett ki. Az idő- és helytakarékosan beszerelhető Aquarea All in One kütető megoldást kínál új építésű lakásokba, és utólagos felszereléshez is ideálisan alkalmazható.

Műszaki szempontok

- Helytakarékos kialakítás: 1800 x 598 x 717 (Ma x Szé x Mé)
- Alacsonyabb beszerelési költségek
- Csőcsatlakozások az All in One készülék alján (egyszerű beszerelés)
- Rövidebb telepítési idő és kevesebb telepítési hibalehetőség
- Egyszerű távirányító a beállításhoz

- Az előlapon elhelyezett elektromos csatlakozások
- Kisebbs telepítési helyigény
- Minden csőcsatlakozás a beltéri egység alján található
- Egyszerűbb telepítés és karbantartás
- 1 fázisú és 3 fázisú
- Új távirányító funkciók

		Egyfázisú (elektromos bekötés a beltéri egységbe)		Háromfázisú (elektromos bekötés a beltéri egységbe)		
Készlet		KIT-AXC9GE5	KIT-AXC12GE5	KIT-AXC9GE8	KIT-AXC12GE8	KIT-AXC16GE8
Fűtőteljesítmény +7 °C-on [35 °C-os fűtővíz-hőmérséklet esetén]	kW	9,00	12,00	9,00	12,00	16,00
COP +7 °C-on [35 °C-os fűtővíz-hőmérséklet esetén]	W/W	4,84	4,74	4,84	4,74	4,28
Fűtőteljesítmény +2 °C-on [35 °C-os fűtővíz-hőmérséklet esetén]	kW	9,00	12,00	9,00	12,00	16,00
COP +2 °C-on [35 °C-os fűtővíz-hőmérséklet esetén]	W/W	3,59	3,44	3,59	3,44	3,10
Fűtőteljesítmény -7 °C-on [35 °C-os fűtővíz-hőmérséklet esetén]	kW	9,00	12,00	9,00	12,00	16,00
COP -7 °C-on [35 °C-os fűtővíz-hőmérséklet esetén]	W/W	2,85	2,72	2,85	2,72	2,49
Hűtőteljesítmény 35 °C-on [7/12 °C-os hűtővíz-hőmérséklet esetén]	kW	7,00	10,00	7,00	10,00	12,20
EER 35 °C-on, 7/12 °C-os hűtővíz-hőmérséklet esetén	W/W	3,17	2,81	3,17	2,81	2,56
Energiahatékonysági osztály 35/55 °C-on / 55 °C-on használati meleg víz esetén		A++ / A+ / A	A++ / A+ / A	A++ / A+ / A	A++ / A+ / A	A++ / A+ / A
Beltéri egység		WH-ADC121666E5	WH-ADC121666E5	WH-ADC091669E8	WH-ADC091669E8	WH-ADC091669E8
Hangnyomásszint	Fűtés / hűtés	dB(A)	33 / 33	33 / 33	33 / 33	33 / 33
Méret / Nettó tömeg	Ma x Szé x Mé	mm / kg	1800 x 598 x 717 / 137	1800 x 598 x 717 / 137	1800 x 598 x 717 / 139	1800 x 598 x 717 / 139
Vízvezeték-csatlakozás			R 1 1/4	R 1 1/4	R 1 1/4	R 1 1/4
„A” energiaosztályú szivattyú	Sebességfokozatok száma		7	7	7	7
	Felvett teljesítmény (min./max.)	W	36 / 152	36 / 152	36 / 152	36 / 152
Fűtővíz térfogatáram (ΔT=5 K, 35 °C)		l/perc	25,8	34,4	25,8	34,4
A beépített elektromos fűtőbetét teljesítménye		kW	6	6	9	9
Ajánlott biztosíték		A	30 / 30	30 / 30	16 / 16	16 / 16
Ajánlott kábelméret (1. és 2. tápvezeték)		mm ²	3 x 4,0 / 3 x 4,0	3 x 4,0 / 3 x 4,0	5 x 1,5 / 5 x 1,5	5 x 1,5 / 5 x 1,5
Vízmenyiség		l	185	185	185	185
Maximális vízhőmérséklet		°C	65	65	65	65
A tartály belső anyaga			Rozsdamentes acél	Rozsdamentes acél	Rozsdamentes acél	Rozsdamentes acél
Kültéri egység		WH-UX09FE5	WH-UX12FE5	WH-UX09FE8	WH-UX12FE8	WH-UX16FE8
Hangnyomásszint	Fűtés / hűtés	dB(A)	51 / 49	52 / 50	51 / 49	52 / 50
Méret / Tömeg	Ma x Szé x Mé	mm / kg	1340 x 900 x 320 / 101	1340 x 900 x 320 / 101	1340 x 900 x 320 / 109	1340 x 900 x 320 / 119
Hűtőközeg (R410A)		kg	2,85	2,85	2,85	2,90
Vezeték átmérő	Folyadék / Gáz	col (mm)	3/8 (9,52) / 5/8 (15,88)	3/8 (9,52) / 5/8 (15,88)	3/8 (9,52) / 5/8 (15,88)	3/8 (9,52) / 5/8 (15,88)
Csővezeték-hossz tartomány / Szintkülönbség (beltéri/kültéri)		m	3-30 / 20	3-30 / 20	3-30 / 20	3-30 / 20
Csővezeték-hossz kiegészítő hűtőgáz esetén / a kiegészítő hűtőgáz mennyisége		m / g/m	10 / 50	10 / 50	10 / 50	10 / 50
Üzemelési tartomány	Külső környezet	°C	-20 / +35	-20 / +35	-20 / +35	-20 / +35
Vízkiáramlás	Fűtés / hűtés	°C	25-55 / 5-20	25-55 / 5-20	25-55 / 5-20	25-55 / 5-20

Kiegészítők	
PAW-ADC-PREKIT	Előre összeállított beszerelési készlet csővezetékhez
PAW-ADC-CV150	Dekoratív mágneses oldalsó burkolat
PAW-BTANK50L	50 l-es puffertartály
PA-AW-WIFI-TTE	Wifi interfész

Kiegészítők	
PAW-AZW-BIV	Bivalens vezérlő
PAW-FILTER	Szűrő
PAW-AZW-RTWIRED	Hőérzékelő

A 230 V-os berendezés COP besorolása megfelel a 2003/32/EC számú EU direktíva előírásainak. A hangnyomás mérése a kültéri egységtől 1 m-re, 1,5 m-es magasságban került sor. Fűtés hangnyomásszintje +7 °C-on [55 °C-os fűtővíz-hőmérséklet esetén] Teljesítményadatok az EN14511 szabvány alapján. 1) Szigetelve, az EN 12897 szabvány előírásainak megfelelően bevizsgálva.



WH-UX09FE5
WH-UX12FE5
WH-UX09FE8
WH-UX12FE8
WH-UX16FE8

A++

ErP 55°C

A++

ErP 35°C

A

HASZNÁLATI MELEG VÍZ 55 °C

INVERTER+

ENERGIA-OSZTÁLYÚ VÍZSZIVATTYÚ

FOLYAMATOS FŰTÉS -15°C_{IG}

T-CAP

HASZNÁLATI MELEG VÍZ

-20°C

FŰTÉS ÜZEMMÓD

KAZÁNNAK ÖSSZEKÖTHETŐ

INTERNET CONTROL

BMS

CSATLAKOZÁSI LEHETŐSÉGEK

5 EV GARANCIA

2015

10 EV GARANCIA

A TARTÁLYRA

INTERNET CONTROL: Valasztható

50

AQUAREA H GENERÁCIÓ HIGH PERFORMANCE EGYFÁZISÚ / HÁROMFÁZISÚ SPLIT FŰTŐ ÉS HŰTŐ – SDC

ÚJDONSÁG



Az új, H generációt kifejezetten az alacsony energiafelhasználás otthonokba tervezték. COP értéke kiemelkedően jó: a 3,2 kW-os változat 5-ös COP-vel rendelkezik.

Magas műszaki színvonaluknak és a fejlett vezérlésnek köszönhetően ezek a hőszivattyúk akár -7 és -15 °C-on is képesek nagy teljesítmény hatékony leadására. Az Aquarea szoftvert kifejezetten az alacsony energiafelhasználású otthonok igényeire optimalizálták a maximális energiahatékonyság eléréséhez. Az időjárás viszonyaitól függetlenül az Aquarea akár -20 °C-on is üzemel. A kompakt kialakítású kültéri egység nagyon egyszerűen felszerelhető.

Műszaki szempontok

- **ÚJDONSÁG!** Érintős vezérlő
- **ÚJDONSÁG!** Beltéri egység

- Kiemelkedő hatékonyság: a 3,2 kW-os modell COP értéke 5!
- Kiemelkedően nagy energia-megtakarítás (A+++) (*)
- Egyszerű telepítés és karbantartás
- Speciális szoftver az alacsony energiafelhasználású ingatlanokhoz, 20 °C-os minimális kilépő hőmérséklettel
- Akár -20 °C-os külső hőmérséklet esetén is működik.
- Automata légtelenítő szelep
- Kompresszorfrekvencia kijelzése

KÍSÉRLETI ADATOK		Egyfázisú, fűtő és hűtő				Háromfázisú (elektromos bekötés a beltéri egységbe)					
Készlet		KIT-WC03H3E5	KIT-WC05H3E5	KIT-WC07H3E5 ¹	KIT-WC09H3E5 ¹	KIT-WC09H3E8 ²	KIT-WC12H9E8 ²	KIT-WC16H9E8 ²			
Fűtőteljesítmény +7 °C-on (35 °C-os fűtővíz-hőmérséklet esetén)	kW	3,20	5,00	7,00	9,00	9,00	12,00	16,00			
COP +7 °C-on (35 °C-os fűtővíz-hőmérséklet esetén)	W/W	5,00	4,63	4,46	4,13	4,84	4,14	4,28			
Fűtőteljesítmény +2 °C-on (35 °C-os fűtővíz-hőmérséklet esetén)	kW	3,20	4,20	6,55	6,70	9,00	11,40	13,00			
COP +2 °C-on (35 °C-os fűtővíz-hőmérséklet esetén)	W/W	3,56	3,11	3,34	3,13	3,59	3,44	3,28			
Fűtőteljesítmény -7 °C-on (35 °C-os fűtővíz-hőmérséklet esetén)	kW	3,20	4,20	5,15	5,90	9,00	10,00	11,40			
COP -7 °C-on (35 °C-os fűtővíz-hőmérséklet esetén)	W/W	2,69	2,59	2,68	2,52	2,85	2,73	2,68			
Hűtőteljesítmény 35 °C-on (7/12 °C-os hűtővíz-hőmérséklet esetén)	kW	3,20	4,50	6,00	7,00	7,00	10,00	12,20			
EER 35 °C-on, 7/12 °C-os hűtővíz-hőmérséklet esetén	W/W	3,08	2,69	2,63	2,43	3,17	2,81	2,56			
Energiahatékonysági osztály 35/55 °C-on		A++* / A+++	A++* / A+++	A++* / A+++	A++* / A+++	A++ / A+++	A++ / A+++	A++ / A+++			
Rendszercímek 35/55 °C-on ³		A+++ / A++	A+++ / A++	A+++ / A++	A+++ / A++						
Beltéri egység		WH-SDC03H3E5	WH-SDC05H3E5	WH-SDC07H3E5	WH-SDC09H3E5	WH-SDC09H3E8	WH-SDC12H9E8	WH-SDC16H9E8			
Hangnyomásszint	Fűtés / hűtés	dB(A)	28 / 28	28 / 28	30 / 30	30 / 30	28 / 28	28 / 28			
Méret / Tömeg	Ma x Szé x Mé	mm / kg	892 x 500 x 340 / 44	892 x 500 x 340 / 44	892 x 500 x 340 / 44	892 x 500 x 340 / 44	892 x 500 x 340 / 44	892 x 500 x 340 / 44			
Vízvezeték-csatlakozás		mm	28	28	28	28	28	28			
„A” energiaosztályú szivattyú	Sebességfokozatok száma	Változtatható fordulatszámú	Változtatható fordulatszámú	Változtatható fordulatszámú	Változtatható fordulatszámú	Változtatható fordulatszámú	Változtatható fordulatszámú	Változtatható fordulatszámú			
	Felvett teljesítmény (min./max.)	W	30 / 100	33 / 106	34 / 114	30 / 120	32 / 102	34 / 105			
Fűtővíz térfogatáram (ΔT=5 K, 35 °C)	l/perc	9,2	14,3	20,1	25,8	25,8	34,4	45,9			
A beépített elektromos fűtőbetét teljesítménye	kW	3	3	3	3	3	3	3			
Ajánlott biztosíték	A	15 / 30	15 / 30	15 / 30	15 / 30	15 / 30	15 / 30	15 / 30			
Ajánlott kábelméret (1. és 2. tápvezeték)	mm ²	3 x 1,5 / 3 x 1,5	3 x 1,5 / 3 x 1,5	3 x 1,5 / 3 x 1,5	3 x 1,5 / 3 x 1,5	3 x 1,5 / 3 x 1,5	3 x 1,5 / 3 x 1,5	3 x 1,5 / 3 x 1,5			
Kültéri egység		WH-UD03HE5	WH-UD05HE5	WH-UD07HE5	WH-UD09HE5	WH-UD09HE8	WH-UD12HE8	WH-UD16HE8			
Hangnyomásszint	Fűtés / hűtés	dB(A)	47 / 47	48 / 48	50 / 48	51 / 50	51 / 49	52 / 50			
Méret / Tömeg	Ma x Szé x Mé	mm / kg	622 x 824 x 298 / 39	622 x 824 x 298 / 39	795 x 900 x 320 / 66	795 x 900 x 320 / 66	1340 x 900 x 320 / 108	1340 x 900 x 320 / 108			
Hűtőközeg (R410A)	kg	1,20	1,20	1,45	1,45	2,55	2,55	2,55			
Vezeték átmérő	Folyadék / Gáz	col (mm)	1/4 (6,35) / 1/2 (12,7)	1/4 (6,35) / 1/2 (12,7)	1/4 (6,35) / 5/8 (15,88)	1/4 (6,35) / 5/8 (15,88)	3/8 (9,52) / 5/8 (15,88)	3/8 (9,52) / 5/8 (15,88)			
Csővezetékhozz tartomány / Szintkülönbség (beltéri/kültéri)	m	3-15 / 5	3-15 / 5	3-30 / 20	3-30 / 20	3-30 / 20	3-30 / 20	3-30 / 20			
Csővezetékhozz kiegészítő hűtőgáz esetén / a kiegészítő hűtőgáz mennyisége	m / g/m	10 / 20	10 / 20	10 / 30	10 / 30	10 / 50	10 / 50	10 / 50			
Üzemelési tartomány	Külső környezet	°C	-20 / +35	-20 / +35	-20 / +35	-20 / +35	-20 / +35	-20 / +35			
Vízkiemenet	Fűtés / hűtés	°C	25-55 / 5-20	25-55 / 5-20	25-55 / 5-20	25-55 / 5-20	25-55 / 5-20	25-55 / 5-20			
Kiegészítők		WH-ID20E3E5	200 l-es rozsdamentes tartály 3 utas szeleppel	WH-ID30E3E5-1	300 l-es rozsdamentes tartály 3 utas szeleppel	PAW-TG20C1E3STD	200 l-es zománczott tartály 3 utas szeleppel	PAW-TG30C1E3STD	300 l-es zománczott tartály 3 utas szeleppel	CZ-TK1	Hőmérséklet-érzékelő külső gyártó tartályhoz
Kiegészítők		CZ-NV1	3 utas szelep készlet	CZ-NS4P	Nyomatott áramkör a kiegészítő funkciókhoz	PAW-BTANK50L	50 l-es puffertartály	CZ-TAW1	Aquarea Smart Cloud, H generációs Internet control Wifi vagy vezeték LAN kapcsolaton keresztül.	PAW-AZW-RTWIRED	Hőérzékelő

A 230 V-os berendezés COP besorolása megfelel a 2003/32/EC számú EU direktíva előírásainak. A hangnyomás mérése a kültéri egységtől 1 m-re, 1,5 m-es magasságban került sor. Teljesítményadatok az EN14511 szabvány alapján. Az energiahatékonysági osztályra vonatkozó megjegyzés: Ezek a megjelölések a hőszivattyúakra vonatkozó hivatalos, 2015 szeptemberétől hatályos ErP előírásokon (811/2013, EN 14511 és EN 14825 EU előírásokon) alapulnak. A *-gal jelölt energiahatékonysági osztályok teljesítik a 2019 szeptemberétől életbe lépő, az A+++ osztályra vonatkozó, új előírásokat. 1) 2016 áprilisától kapható. 2) 2016 decemberétől kapható. 3) Rendszercímek vezérlővel. Kísérleti adatok



A+++
ErP 55°C

A+++
ErP 35°C

INVERTER+

A ENERGIÁVAL
VÉDEKEZŐ
VÍZSZIVATTYÚ

5,00
COP

HASZNÁLATI MELEG VÍZ

-20 °C
FŰTÉS ÜZEMMÓD

VÍZSZŰRŐ

ELZÁRÓSZELEP

ÁRAMLÁSERZÉKELŐ

KAZÁNVAL
ÖSSZEKÖTHETŐ

SZŰRLŐ KÉSZLET

KORSZERŰ VEZÉRLÉS

INTERNET CONTROL

CSATLAKOZÁSI
LEHETŐSÉGEK

5 ÉV GARANCIA

INTERNET CONTROL: Választható

H GENERÁCIÓS AQUAREA T-CAP SPLIT HÁROMFÁZISÚ FŰTŐ ÉS HŰTŐ – SXC

ÚJDONSÁG



Az új, H generációt kifejezetten az alacsony energiafelhasználású otthonokba tervezték. COP értéke kiemelkedően jó: a 3,2 kW-os változat 5-ös COP-vel rendelkezik.

Magas műszaki színvonaluknak és a fejlett vezérlésnek köszönhetően ezek a hőszivattyúk akár -7 és -15 °C-on is képesek nagy teljesítmény hatékony leadására. Az Aquarea szoftverét kifejezetten az alacsony energiafelhasználású otthonok igényeire optimalizálták a maximális energiahatékonyság eléréséhez. Az időjárás viszontagságaitól függetlenül az Aquarea akár -20 °C-on is üzemel. A kompakt kialakítású kültéri egység nagyon egyszerűen felszerelhető.

Műszaki szempontok

- **ÚJDONSÁG!** Érintős vezérlő
- **ÚJDONSÁG!** Beltéri egység
- Kiemelkedő hatékonyság: a 3,2 kW-os modell COP értéke 5!
- Kiemelkedően nagy energia-megtakarítás (A++)
- Egyszerű telepítés és karbantartás
- Speciális szoftver az alacsony energiafelhasználású ingatlanokhoz, 20 °C-os minimális kilépő hőmérséklettel
- Akár -20 °C-os külső hőmérséklet esetén is működik.
- Automata légtelenítő szelep
- Kompresszorfrekvencia kijelzése

Készlet	Háromfázisú (elektromos bekötés a beltéri egységbe)			Háromfázisú. Új, kivételesen csendes kültéri egység			
	KIT-WXC09H3E8 ¹	KIT-WXC12H9E8 ¹	KIT-WXC16H9E8 ¹	KIT-WQC09H3E8	KIT-WQC12H9E8	KIT-WQC16H9E8	
Fűtőteljesítmény +7 °C-on (35 °C-os fűtővíz-hőmérséklet esetén)	kW	9,00	12,00	16,00	9,00	12,00	16,00
COP +7 °C-on (35 °C-os fűtővíz-hőmérséklet esetén)	W/W	4,84	4,74	4,28	4,84	4,14	4,28
Fűtőteljesítmény +2 °C-on (35 °C-os fűtővíz-hőmérséklet esetén)	kW	9,00	12,00	16,00	9,00	11,40	13,00
COP +2 °C-on (35 °C-os fűtővíz-hőmérséklet esetén)	W/W	3,59	3,44	3,10	3,59	3,44	3,28
Fűtőteljesítmény -7 °C-on (35 °C-os fűtővíz-hőmérséklet esetén)	kW	9,00	12,00	16,00	9,00	10,00	11,40
COP -7 °C-on (35 °C-os fűtővíz-hőmérséklet esetén)	W/W	2,85	2,72	2,49	2,85	2,73	2,68
Hűtőteljesítmény 35 °C-on (7 °C-os hűtővíz-hőmérséklet esetén)	kW	7,00	10,00	12,20	7,00	10,00	12,20
EER 35 °C-on (7 °C-os hűtővíz-hőmérséklet esetén)	W/W	3,17	2,81	2,57	3,17	2,81	2,56
Energiahatékonysági osztály 35 °C-on		A++	A++	A++	A++	A++	A++
Energiahatékonysági osztály 55 °C-on		A++	A++	A++	A++	A++	A++
Beltéri egység		WH-SXC09H3E8	WH-SXC12H9E8	WH-SXC16H9E8	WH-SXC09H3E8	WH-SXC12H9E8	WH-SXC16H9E8
Hangnyomásszint	Fűtés / hűtés	dB(A)	33 / 33	33 / 33	33 / 33	28 / 28	28 / 28
Méret / Tömeg*	Ma x Szé x Mé	mm / kg	892 x 502 x 353 / 45	892 x 502 x 353 / 46	892 x 502 x 353 / 52	892 x 500 x 340 / 44	892 x 500 x 340 / 44
Vízvezeték-csatlakozás			R 1 1/4	R 1 1/4	R 1 1/4	28	28
Szivattyú	Sebességfokozatok száma	Változtatható fordulatszámú	Változtatható fordulatszámú	Változtatható fordulatszámú	Változtatható fordulatszámú	Változtatható fordulatszámú	Változtatható fordulatszámú
	Felvett teljesítmény (min./max.)	W	32 / 102	34 / 110	30 / 105	32 / 102	34 / 110
Fűtővíz térfogatáram (ΔT=5 K, 35 °C)	l/perc	25,8	34,4	45,9	25,8	34,4	45,9
A beépített elektromos fűtőbetét teljesítménye	kW	3	9	9	3	3	3
Ajánlott biztosíték	A	16 / 16	16 / 16	16 / 16	15 / 30	15 / 30	15 / 30
Ajánlott kábelméret (1. és 2. tápvezeték)	mm ²	5 x 1,5 / 3 x 1,5	5 x 1,5 / 5 x 1,5	5 x 1,5 / 5 x 1,5	3 x 1,5 / 3 x 1,5	3 x 1,5 / 3 x 1,5	3 x 1,5 / 3 x 1,5
Kültéri egység		WH-UX09HE8	WH-UX12HE8	WH-UX16HE8	WH-UQ09HE8	WH-UQ12HE8	WH-UQ16HE8
Hangnyomásszint	Fűtés / hűtés	dB(A)	51 / 49	52 / 50	55 / 54	Adat még nem áll rend.	Adat még nem áll rend.
Méret / Tömeg	Ma x Szé x Mé	mm / kg	1340 x 900 x 320 / 109	1340 x 900 x 320 / 109	1340 x 900 x 320 / 119	865 x 1283 x 320 / 112	1410 x 1283 x 320 / 147
Hűtőközeg (R410A)	kg	2,85	2,85	2,90	1,45	2,10	2,10
Vezeték átmérő	Folyadék / Gáz	cot (mm)	3/8 (9,52) / 5/8 (15,88)	3/8 (9,52) / 5/8 (15,88)	3/8 (9,52) / 5/8 (15,88)	3/8 (9,52) / 5/8 (15,88)	3/8 (9,52) / 5/8 (15,88)
Csővezeték-hossz tartomány / Szintkülönbség (beltéri/kültéri)	m	3 – 30 / 20	3 – 30 / 20	3 – 30 / 20	3 – 30 / 20	3 – 30 / 20	3 – 30 / 20
Csővezeték-hossz kiegészítő hűtőgáz esetén / a kiegészítő hűtőgáz mennyisége	m / g/m	10 / 50	10 / 50	10 / 50	10 / 50	10 / 50	10 / 50
Üzemelési tartomány	Külső környezet	°C	-20 / +35	-20 / +35	-20 / +35	-20 / +35	-20 / +35
Vízkiemenet	Fűtés / hűtés	°C	25-60 / 5-20	25-60 / 5-20	25-60 / 5-20	20-55 / 5-20	25-55 / 5-20
Kiegészítők							
WH-TD20E3E5	200 l-es rozsdamentes tartály 3 utas szeleppel						
WH-TD30E3E5-1	300 l-es rozsdamentes tartály 3 utas szeleppel						
PAW-TG20C1E3STD	200 l-es zománczott tartály 3 utas szeleppel						
PAW-TG30C1E3STD	300 l-es zománczott tartály 3 utas szeleppel						
CZ-TK1	Hőmérséklet-érzékelő külső gyártó tartályához						
Kiegészítők							
CZ-NV1	3 utas szelep készlet						
CZ-NS4P	Nyomatott áramkör a kiegészítő funkciókhoz						
PAW-BTANKS0L	50 l-es puffertartály						
CZ-TAW1	Aquarea Smart Cloud, H generációs Internet control Wifi vagy vezetékes LAN kapcsolaton keresztül.						
PAW-AZW-RTWIRED	Hőérzékelő						

A 230 V-os berendezés COP besorolása megfelel a 2003/32/EC számú EU direktíva előírásainak. A hangnyomás mérése a kültéri egységtől 1 m-re, 1,5 m-es magasságban került sor. Fűtés hangnyomásszintje +7 °C-on (55 °C-os fűtővíz-hőmérséklet esetén) Teljesítményadatok az EN14511 szabvány alapján. 1) 2016 novemberétől kapható. * Kisérleti értékek.



A++
E_p 55°C

A++
E_p 35°C

INVERTER+

ENERGIA-
KÖZLELTŐ
AUTOMATIKUS FOLYASÍTÁS-
SZABÁLYZÁS

FOLYMATOS FŰTÉS
-15°C_{ig}

T-CAP

HASZNÁLATI MELEG VÍZ

-20°C

FŰTÉS ÜZEMZŐ

TÁRSASÁG
HŐMÉRŐ

VÍZSZŰRŐ

ELZÁROSZEPEL

ÁRAMLÁSÉRZÉKELŐ

KAZÁNNA
ÖSSZEKÖTHETŐ

SZOVAR KÉSZLET

KORSZERŰ VEZÉRLÉS

INTERNET CONTROL

BMS
CSATLAKOZÁSI
LEHETŐSÉGEK

5
ÉV GARANCIA

INTERNET CONTROL: Választható

52

AQUAREA HIGH PERFORMANCE EGYFÁZISÚ / HÁROMFÁZISÚ SPLIT FŰTŐ ÉS HŰTŐ – SDC



Az Aquarea SDC meglévő rendszerekhez, a kazánt kiegészítő eszközként is alkalmazható, de új kialakítású rendszerként, padlófűtéssel és alacsony hőmérsékletű radiátorokkal, vagy akár fan-coil fűtőrendszerrel kombinálva is kiválóan üzemeltethető.

A hatékonyság növelése és a környezeti hatás minimalizálása érdekében a termékcsalád egyes tagjai szolár készlethez is csatlakoztathatók. A fűtés pontosabb vezérlése és felügyelete érdekében a rendszerhez termosztát is csatlakoztatható.

Műszaki szempontok

- Új távirányító funkciók
- A szobahőmérséklet hatékony szabályozása a kültéri és a beltéri hőmérséklet alapján, az Aquarea Manager segítségével.
- Választható okostelefonos irányítás
- 7–16 kW közötti teljesítmény, egyfázisú és háromfázisú kivitel
- A hidraulikus egység maximális kilépő hőmérséklete: 55 °C
- Akár –20 °C-os külső hőmérséklet esetén is működik.
- Maximum 30 m szintkülönbség a kültéri egység és a hidraulikus modul között
- Hűtőhőmérséklet tartomány 5–20 °C

		Egyfázisú (elektromos bekötés a beltéri egységre)				Háromfázisú (elektromos bekötés a beltéri egységre)		
Készlet		KIT-WC07F3E5	KIT-WC09F3E5	KIT-WC12F6E5	KIT-WC16F6E5	KIT-WC09F3E8	KIT-WC12F9E8	KIT-WC16F9E8
Fűtőteljesítmény +7 °C-on (35 °C-os fűtővíz-hőmérséklet esetén)	kW	7,00	9,00	12,0	16,00	9,00	12,00	16,00
COP +7 °C-on (35 °C-os fűtővíz-hőmérséklet esetén)	W/W	4,46	4,13	4,74	4,28	4,84	4,74	4,28
Fűtőteljesítmény +2 °C-on (35 °C-os fűtővíz-hőmérséklet esetén)	kW	6,55	6,70	11,40	13,00	9,00	11,40	13,00
COP +2 °C-on (35 °C-os fűtővíz-hőmérséklet esetén)	W/W	3,34	3,13	3,44	3,28	3,59	3,44	3,28
Fűtőteljesítmény –7 °C-on (35 °C-os fűtővíz-hőmérséklet esetén)	kW	5,15	5,90	10,00	11,40	9,00	10,00	11,40
COP –7 °C-on (35 °C-os fűtővíz-hőmérséklet esetén)	W/W	2,68	2,52	2,73	2,68	2,85	2,73	2,68
Hűtőteljesítmény 35 °C-on (7/12 °C-os hűtővíz-hőmérséklet esetén)	kW	6,00	7,00	10,00	12,20	7,00	10,00	12,20
EER 35 °C-on, 7/12 °C-os hűtővíz-hőmérséklet esetén	W/W	2,63	2,43	2,81	2,56	3,17	2,85	2,57
Energiahatékonysági osztály 35 °C-on		A++	A++	A++	A++	A++	A++	A++
Energiahatékonysági osztály 55 °C-on		A++	A++	A++	A++	A++	A++	A++
Beltéri egység		WH-SDC07F3E5	WH-SDC09F3E5	WH-SDC12F6E5	WH-SDC16F6E5	WH-SDC09F3E8	WH-SDC12F9E8	WH-SDC16F9E8
Hangnyomásszint	Fűtés / hűtés	dB(A)	33 / 33	33 / 33	33 / 33	33 / 33	33 / 33	33 / 33
Méreték / Tömeg	Ma x Szé x Mé	mm / kg	892 x 502 x 353 / 43	892 x 502 x 353 / 43	892 x 502 x 353 / 45	892 x 502 x 353 / 46	892 x 502 x 353 / 46	892 x 502 x 353 / 47
Vízvezeték-csatlakozás		R1 1/4	R1 1/4	R1 1/4	R1 1/4	R1 1/4	R1 1/4	R1 1/4
Szivattyú	Sebességfokozatok száma		7	7	7	7	7	7
	Felvett teljesítmény [min./max.]	W	34 / 114	40 / 120	34 / 110	30 / 105	32 / 102	34 / 110
Fűtővíz térfogatáram (ΔT=5 K, 35 °C)	l/perc	20,1	25,8	34,4	45,9	25,8	34,4	45,9
A beépített elektromos fűtőbetét teljesítménye	kW	3	3	6	6	3	9	9
Ajánlott biztosíték	A	30 / 30	30 / 30	30 / 30	30 / 30	16 / 16	16 / 16	16 / 16
Ajánlott kábelméret (1. és 2. tápvezeték)	mm ²	3 x 4,0 vagy 6,0 / 3 x 4,0	3 x 4,0 vagy 6,0 / 3 x 4,0	3 x 4,0 vagy 6,0 / 3 x 4,0	3 x 4,0 vagy 6,0 / 3 x 4,0	5 x 1,5 / 3 x 1,5	5 x 1,5 / 5 x 1,5	5 x 1,5 / 5 x 1,5
Kültéri egység		WH-UD07FE5	WH-UD09FE5	WH-UD12FE5	WH-UD16FE5	WH-UD09FE8	WH-UD12FE8	WH-UD16FE8
Hangnyomásszint	Fűtés / hűtés	dB(A)	50 / 48	51 / 50	52 / 50	55 / 54	51 / 49	52 / 50
Méreték / Tömeg	Ma x Szé x Mé	mm / kg	795 x 900 x 320 / 66	795 x 900 x 320 / 66	1340 x 900 x 320 / 101	1340 x 900 x 320 / 101	1340 x 900 x 320 / 108	1340 x 900 x 320 / 108
Hűtőközeg (R410A)	kg	1,45	1,45	2,55	2,55	2,55	2,55	2,55
Vezeték átmérő	Folyadék / Gáz	col (mm)	1/4 (6,35) / 5/8 (15,88)	1/4 (6,35) / 5/8 (15,88)	3/8 (9,52) / 5/8 (15,88)	3/8 (9,52) / 5/8 (15,88)	3/8 (9,52) / 5/8 (15,88)	3/8 (9,52) / 5/8 (15,88)
Csővezeték hossz tartomány / Szintkülönbség (beltéri/kültéri)	m	3 – 30 / 20	3 – 30 / 20	3 – 30 / 20	3 – 30 / 20	3 – 30 / 20	3 – 30 / 20	3 – 30 / 20
Csővezeték hossz kiegészítő hűtőgáz esetén / a kiegészítő hűtőgáz mennyisége	m / g/m	10 / 30	10 / 30	10 / 50	10 / 50	10 / 50	10 / 50	10 / 50
Üzemelési tartomány	Külső környezet	°C	–20 / +35	–20 / +35	–20 / +35	–20 / +35	–20 / +35	–20 / +35
Vízkiemenet	Fűtés / hűtés	°C	25–55 / 5–20	25–55 / 5–20	25–55 / 5–20	25–55 / 5–20	25–55 / 5–20	25–55 / 5–20
Kiegészítők								
WH-ID20E3E5	200 l-es rozsdamentes tartály 3 utas szeleppel			PAW-BTANK50L	50 l-es puffertartály			
WH-ID30E3E5-1	300 l-es rozsdamentes tartály 3 utas szeleppel			PA-AW-WIFI-TIE	Wifi interfész			
PAW-TG20C1E3STD	200 l-es zománczott tartály 3 utas szeleppel			PAW-AZW-BIV	Bivalens vezérlő			
PAW-TG30C1E3STD	300 l-es zománczott tartály 3 utas szeleppel			PAW-FILTER	Szűrő			
CZ-TK1	Hőmérséklet-érzékelő külső gyártó tartályhoz			PAW-AZW-RTWIRED	Hőérzékelő			

A 230 V-os berendezés COP besorolása megfelel a 2003/32/EC számú EU direktíva előírásainak. A hangnyomás mérése a kültéri egységtől 1 m-re, 1,5 m-es magasságban került sor. Fűtés hangnyomásszintje +7 °C-on (55 °C-os fűtővíz-hőmérséklet esetén) Teljesítményadatok az EN14511 szabvány alapján.



WH-UD07FE5
WH-UD09FE5

WH-UD12FE5
WH-UD16FE5
WH-UD09FE8
WH-UD12FE8
WH-UD16FE8

A++
E_{sp} 35°C

A++
E_{sp} 35°C

INVERTER+

ENERGIA-
SZÁLLALY
VÍZSZIVATTYÚ

4,84
COP

HASZNÁLATI MELEG VÍZ

-20°C
FŰTÉS ÜZEMMÓD

KAZÁNNA
ÖSSZEKÖTHETŐ

SZOLÁR KÉSZLET

INTERNET CONTROL

BMS
CSATLAKOZÁSI
LEHETŐSÉGEK

5
ÉV
GARANCIA
KORLÁTOZÁSNA

INTERNET CONTROL: Választható

53

AQUAREA T-CAP

EGYFÁZISÚ / HÁROMFÁZISÚ SPLIT

FŰTŐ ÉS HŰTŐ – SXC



Az új SXC ideális azokba a lakóingatlanokba, amelyek nem rendelkeznek külső kazánnal, és kiegyensúlyozott teljesítményszintet igényelnek.

A T-CAP a Total Capacity (teljes kapacitás) rövidítése. Az új termékcsalád külső elektromos rásegítő fűtés nélkül is képes a névleges teljesítmény fenntartására, akár -15 °C-os külső hőmérséklet esetén is. A T-CAP bármely külső hőmérséklet, vagy bármilyen vízhőmérséklet esetén képes kiemelkedő hatékonyságot biztosítani. Az SXC meglévő rendszerekhez, a kazánt kiegészítő eszközként alkalmazható, de új kialakítású rendszerként, padlófűtéssel és alacsony hőmérsékletű radiátorokkal, vagy akár fan-coil fűtőrendszerrel kombinálva is kiválóan üzemeltethető. A hatékonyság növelése és a környezeti hatás minimalizálása érdekében a termékcsalád egyes tagjai szolár készlethez is csatlakoztathatók. A fűtés pontosabb vezérése és felügyelete érdekében a rendszerhez termosztát is csatlakoztatható.

Műszaki szempontok

- 16 kW-os modell: kiegyensúlyozott teljesítmény akár -15 °C-os külső hőmérséklet esetén is
- Új távirányító funkciók
- A szobahőmérséklet hatékony szabályozása a kültéri és a beltéri hőmérséklet alapján, az Aquarea Manager segítségével
- Választható okostelefonos irányítás
- 9–16 kW között, egyfázisú és háromfázisú
- A hidraulikus egység maximális kilépő hőmérséklete: 55 °C
- Akár -20 °C-on is működik (Hűtőhőmérséklet tartomány 5–20 °C)
- Kiegyensúlyozott teljesítmény akár -15 °C-os külső hőmérséklet esetén is
- Maximum 20 m szintkülönbség a kültéri egység és a hidraulikus modul között

	Egyfázisú (elektromos bekötés a beltéri egységbe)			Háromfázisú (elektromos bekötés a beltéri egységbe)		
	KIT-WXC09F3E5	KIT-WXC12F6E5	KIT-WXC09F3E8	KIT-WXC09F9E8	KIT-WXC12F9E8	KIT-WXC16F9E8
Készlet						
Fűtőteljesítmény +7 °C-on (35 °C-os fűtővíz-hőmérséklet esetén)	kW 9,00	12,00	9,00	9,00	12,00	16,00
COP +7 °C-on (35 °C-os fűtővíz-hőmérséklet esetén)	W/W 4,84	4,74	4,84	4,84	4,74	4,28
Fűtőteljesítmény +2 °C-on (35 °C-os fűtővíz-hőmérséklet esetén)	kW 9,00	12,00	9,00	9,00	12,00	16,00
COP +2 °C-on (35 °C-os fűtővíz-hőmérséklet esetén)	W/W 3,59	3,44	3,59	3,59	3,44	3,10
Fűtőteljesítmény -7 °C-on (35 °C-os fűtővíz-hőmérséklet esetén)	kW 9,00	12,00	9,00	9,00	12,00	16,00
COP -7 °C-on (35 °C-os fűtővíz-hőmérséklet esetén)	W/W 2,85	2,72	2,85	2,85	2,72	2,49
Hűtőteljesítmény 35 °C-on (7 °C-os hűtővíz-hőmérséklet esetén)	kW 7,00	10,00	7,00	7,00	10,00	12,20
EER 35 °C-on (7 °C-os hűtővíz-hőmérséklet esetén)	W/W 3,17	2,81	3,17	3,17	2,81	2,57
Energiahatékonysági osztály 35 °C-on	A++	A++	A++	A++	A++	A++
Energiahatékonysági osztály 55 °C-on	A++	A++	A++	A++	A++	A++
Beltéri egység	WH-SXC09F3E5	WH-SXC12F6E5	WH-SXC09F3E8	WH-SXC09F9E8	WH-SXC12F9E8	WH-SXC16F9E8
Hangnyomásszint	Fűtés / hűtés	dB(A) 33 / 33	33 / 33	33 / 33	33 / 33	33 / 33
Méret / Tömeg	Ma x Szé x Mé	mm / kg 892 x 502 x 353 / 44	892 x 502 x 353 / 45	892 x 502 x 353 / 45	892 x 502 x 353 / 46	892 x 502 x 353 / 52
Vízvezeték-csatlakozás		R 1 1/4	R 1 1/4	R 1 1/4	R 1 1/4	R 1 1/4
Szivattyú	Sebességfokozatok száma	7	7	7	7	7
	Felvett teljesítmény (min./max.)	W 32 / 102	34 / 110	32 / 102	32 / 102	34 / 110
Fűtővíz térfogatáram (ΔT=5 K, 35 °C)	l/perc	25,8	34,4	25,8	25,8	34,4
A beépített elektromos fűtőbetét teljesítménye	kW	3	6	3	9	9
Ajánlott biztosíték	A	30 / 30	30 / 30	16 / 16	16 / 16	16 / 16
Ajánlott kábelméret (1. és 2. tápvezeték)	mm ²	3 x 4,0 vagy 6,0 / 3 x 4,0	3 x 4,0 vagy 6,0 / 3 x 4,0	5 x 1,5 / 3 x 1,5	5 x 1,5 / 5 x 1,5	5 x 1,5 / 5 x 1,5
Kültéri egység	WH-UX09FE5	WH-UX12FE5	WH-UX09FE8	WH-UX09FE8	WH-UX12FE8	WH-UX16FE8
Hangnyomásszint	Fűtés / hűtés	dB(A) 51 / 49	52 / 50	51 / 49	51 / 49	52 / 50
Méret / Tömeg	Ma x Szé x Mé	mm / kg 1340 x 900 x 320 / 101	1340 x 900 x 320 / 101	1340 x 900 x 320 / 109	1340 x 900 x 320 / 109	1340 x 900 x 320 / 119
Hűtőközeg (R410A)	kg	2,85	2,85	2,85	2,85	2,90
Vezeték átmérő	Folyadék / Gáz	col (mm) 3/8 (9,52) / 5/8 (15,88)	3/8 (9,52) / 5/8 (15,88)	3/8 (9,52) / 5/8 (15,88)	3/8 (9,52) / 5/8 (15,88)	3/8 (9,52) / 5/8 (15,88)
Csővezeték hossz tartomány / Szintkülönbség (beltéri/kültéri)	m	3 – 30 / 20	3 – 30 / 20	3 – 30 / 20	3 – 30 / 20	3 – 30 / 20
Csővezeték hossz kiegészítő hűtőgáz esetén / a kiegészítő hűtőgáz mennyisége	m / g/m	10 / 50	10 / 50	10 / 50	10 / 50	10 / 50
Üzemelési tartomány	Külső környezet	°C -20 / +35	-20 / +35	-20 / +35	-20 / +35	-20 / +35
Vízkiáramlás	Fűtés / hűtés	°C 25–55 / 5–20	25–55 / 5–20	25–55 / 5–20	25–55 / 5–20	25–55 / 5–20
Kiegészítők						
WH-TD20E3E5	200 l-es rozsdamentes tartály 3 utas szeleppel					
WH-TD30E3E5-1	300 l-es rozsdamentes tartály 3 utas szeleppel					
PAW-TG20C1E3STD	200 l-es zománczott tartály 3 utas szeleppel					
PAW-TG30C1E3STD	300 l-es zománczott tartály 3 utas szeleppel					
CZ-TK1	Hőmérséklet-érzékelő külső gyártó tartályához					
Kiegészítők						
PAW-BTANKS0L	50 l-es puffertartály					
PA-AW-WIFI-TTE	Wifi interfész					
PAW-AZW-BIV	Bivalens vezérlő					
PAW-FILTER	Szűrő					
PAW-AZW-RTWIRED	Hőérzékelő					

A 230 V-os berendezés COP besorolása megfelel a 2003/32/EC számú EU direktíva előírásainak. A hangnyomás mérése a kültéri egységtől 1 m-re, 1,5 m-es magasságban került sor. Fűtés hangnyomásszintje +7 °C-on (55 °C-os fűtővíz-hőmérséklet esetén) Teljesítményadatok az EN14511 szabvány alapján.



WH-UX09FE5
WH-UX12FE5
WH-UX09FE8
WH-UX09FE8
WH-UX12FE8
WH-UX16FE8

INTERNET CONTROL: Választható

54

AQUAREA HT EGYFÁZISÚ / HÁROMFÁZISÚ SPLIT CSAK FŰTŐ – SHF



Az Aquarea HT önmagában is képes a 65 °C-os meleg víz előállítására.

Magas hőmérsékletű (például öntöttvas) radiátorokkal felszerelt házakban az Aquarea High Temperature Solution (Aquarea magas hőmérsékletű hőszivattyú) a megfelelő választás, hiszen az Aquarea HT hőszivattyú akár -20 °C-os külső hőmérséklet esetén is 65 °C-os vizet szolgáltat.

Műszaki szempontok

- Új távirányító funkciók
- A szobahőmérséklet hatékony szabályozása a kültéri és a beltéri hőmérséklet alapján, az Aquarea Manager segítségével
- Választható okostelefonos irányítás
- 9–12 kW között, egyfázisú és háromfázisú
- A hidraulikus egység maximális kilépő hőmérséklete: 65 °C
- Akár -20 °C-os külső hőmérséklet esetén is működik.
- Maximum 20 m szintkülönbség a kültéri egység és a hidraulikus modul között

Készlet	Egyfázisú (elektromos bekötés a beltéri egységbe)		Háromfázisú (elektromos bekötés a beltéri egységbe)	
	KIT-WHF09F3E5	KIT-WHF12F6E5	KIT-WHF09F3E8	KIT-WHF12F9E8
Fűtőteljesítmény +7 °C-on (35 °C-os fűtővíz-hőmérséklet esetén)	kW 9,00	12,00	9,00	12,00
COP +7 °C-on (35 °C-os fűtővíz-hőmérséklet esetén)	W/W 4,64	4,46	4,64	4,46
Fűtőteljesítmény +2 °C-on (35 °C-os fűtővíz-hőmérséklet esetén)	kW 9,00	12,00	9,00	12,00
COP +2 °C-on (35 °C-os fűtővíz-hőmérséklet esetén)	W/W 3,45	3,26	3,45	3,26
Fűtőteljesítmény -7 °C-on (35 °C-os fűtővíz-hőmérséklet esetén)	kW 9,00	12,00	9,00	12,00
COP -7 °C-on (35 °C-os fűtővíz-hőmérséklet esetén)	W/W 2,74	2,52	2,74	2,52
Fűtőteljesítmény +7 °C-on (65 °C-os fűtővíz-hőmérséklet esetén)	kW 9,00	12,00	9,00	12,00
COP +7 °C-on (65 °C-os fűtővíz-hőmérséklet esetén)	W/W 2,27	2,22	2,29	2,22
Fűtőteljesítmény +2 °C-on (65 °C-os fűtővíz-hőmérséklet esetén)	kW 9,00	10,30	9,00	10,30
COP +2 °C-on (65 °C-os fűtővíz-hőmérséklet esetén)	W/W 1,89	1,84	1,89	1,84
Fűtőteljesítmény -7 °C-on (65 °C-os fűtővíz-hőmérséklet esetén)	kW 8,90	9,60	8,90	9,60
COP -7 °C-on (65 °C-os fűtővíz-hőmérséklet esetén)	W/W 1,63	1,62	1,63	1,62
Energiahatékonysági osztály 35 °C-on	A++	A++	A++	A++
Energiahatékonysági osztály 55 °C-on	A++	A++	A++	A++
Beltéri egység				
Hangnyomásszint	dB(A) 33	33	33	33
Méret / Tömeg	Ma x Szé x Mé mm / kg 892 x 502 x 353 / 46	892 x 502 x 353 / 47	892 x 502 x 353 / 47	892 x 502 x 353 / 48
Vízvezeték-csatlakozás	R 1 1/4	R 1 1/4	R 1 1/4	R 1 1/4
Szivattyú	Sebességfokozatok száma 7	7	7	7
	Felvett teljesítmény (min./max.) W 38 / 100	40 / 106	38 / 100	40 / 106
Fűtővíz térfogatáram (ΔT=5 K, 35 °C)	l/perc 25,8	34,4	25,8	34,4
A beépített elektromos fűtőbetét teljesítménye	kW 3	6	3	9
Ajánlott biztosíték	A 30 / 30	30 / 30	30 / 16	30 / 16
Ajánlott kábelméret (1. és 2. tápvezeték)	mm² 3 x 4,0 vagy 6,0 / 3 x 4,0	3 x 4,0 vagy 6,0 / 3 x 4,0	5 x 1,5 / 3 x 1,5	5 x 1,5 / 5 x 1,5
Kültéri egység				
Hangnyomásszint	dB(A) 51	52	51	52
Méret / Tömeg	Ma x Szé x Mé mm / kg 1340 x 900 x 320 / 104	1340 x 900 x 320 / 104	1340 x 900 x 320 / 110	1340 x 900 x 320 / 110
Hűtőközeg (R407C)	kg 2,90	2,90	2,90	2,90
Vezeték átmérő	Folyadék / Gáz col (mm) 3/8 (9,52) / 5/8 (15,88)	3/8 (9,52) / 5/8 (15,88)	3/8 (9,52) / 5/8 (15,88)	3/8 (9,52) / 5/8 (15,88)
Csővezeték hossz tartomány / Szintkülönbség (beltéri/kültéri)	m 3 – 30 / 20	3 – 30 / 20	3 – 30 / 20	3 – 30 / 20
Csővezeték hossz kiegészítő hűtőgáz esetén / a kiegészítő hűtőgáz mennyisége	m / g/m 10 / 70	10 / 70	10 / 70	10 / 70
Üzemelési tartomány	Külső környezet °C -20 / +35	-20 / +35	-20 / +35	-20 / +35
Vízkiemenet	°C 25 – 65	25 – 65	25 – 65	25 – 65

Kiegészítők	
WH-TD20E3E5	200 l-es rozsdamentes tartály 3 utas szeleppel
WH-TD30E3E5-1	300 l-es rozsdamentes tartály 3 utas szeleppel
PAW-TG20C1E3STD	200 l-es zománczott tartály 3 utas szeleppel
PAW-TG30C1E3STD	300 l-es zománczott tartály 3 utas szeleppel

Kiegészítők	
CZ-TK1	Hőmérséklet-érzékelő külső gyártó tartályához
PAW-BTANK50L	50 l-es puffertartály
PA-AW-WIFI-1TE	Wifi interfész

Kiegészítők	
PAW-AZW-BIV	Bivalens vezérlő
PAW-FILTER	Szűrő
PAW-AZW-RTWIRED	Hőérzékelő

A 230 V-os berendezés COP besorolása megfelel a 2003/32/EC számú EU direktíva előírásainak. A hangnyomás mérése a kültéri egységtől 1 m-re, 1,5 m-es magasságban került sor. Fűtés hangnyomásszintje +7 °C-on (55 °C-os fűtővíz-hőmérséklet esetén) Teljesítményadatok az EN14511 szabvány alapján.



WH-UH09FE5
WH-UH12FE5
WH-UH09FE8
WH-UH12FE8

A++
ErP 35°C

A+
ErP 35°C

INVERTER+

ENERGIA-
SZTÁLYÚ
VÍZSZIVATTYÚ
7 SEBESSÉG-
FOKOZATTAL

65°C
KILÉPŐ VÍZ
MAGAS HŐMÉRSÉKLET

HASZNÁLATI MELEG VÍZ

-20°C
FŰTÉS ÜZEMMÓD

KAZÁNVAL
ÖSSZEKÖTHETŐ

SZOLÁR KÉSZLET

INTERNET CONTROL

BMS
CSATLAKOZÁSI
LEHETŐSÉGEK

5 ÉV
GARANCIA
A HŐPUMPÁS RENDSZERRE

INTERNET CONTROL: Választható

55

AQUAREA G GENERÁCIÓ
HIGH PERFORMANCE
EGYFÁZISÚ MONOBLOKK.
FŰTŐ ÉS HŰTŐ – MDC



Az Aquarea MDC meglévő rendszerekhez, a kazánt kiegészítő eszközként is alkalmazható, de új kialakítású rendszerként, padlófűtéssel és alacsony hőmérsékletű radiátorokkal, vagy akár fan-coil fűtőrendszerrel kombinálva is kiválóan üzemeltethető.

A hatékonyság növelése és a környezeti hatás minimalizálása érdekében a termékcsalád egyes tagjai szolár készlethez is csatlakoztathatók. A fűtés pontosabb vezérlése és felügyelete érdekében a rendszerhez termosztát is csatlakoztatható.

Az időjárás viszontagságaitól függetlenül az Aquarea akár -20 °C-on is üzemel. A monoblokk kivétel új és meglévő lakóingatlanokba is egyszerűen telepíthető.

Műszaki szempontok

- A szobahőmérséklet hatékony szabályozása a kültéri és a beltéri hőmérséklet alapján, az Aquarea Manager segítségével
- Választható okostelefonos irányítás
- 5–16 kW-os teljesítmény, egyfázisú rendszerek
- A hidraulikus egység maximális kilépő hőmérséklete: 55 °C
- Akár -20 °C-os külső hőmérséklet esetén is működik.
- Hűtőhőmérséklet tartomány 5–20 °C
- Egyszerűen beköthető rendszer (WH-MDC05F3E5)

		Egyfázisú, fűtő és hűtő				
Kültéri egység		WH-MDC05F3E5	WH-MDC06G3E5	WH-MDC09G3E5	WH-MDC12G6E5	WH-MDC16G6E5
Fűtőteljesítmény +7 °C-on (35 °C-os fűtővíz-hőmérséklet esetén)	kW	5,00	6,00	9,00	12,00	16,00
COP +7 °C-on (35 °C-os fűtővíz-hőmérséklet esetén)	W/W	5,08	4,46	4,15	4,74	4,28
Fűtőteljesítmény +2 °C-on (35 °C-os fűtővíz-hőmérséklet esetén)	kW	4,80	5,00	7,45	11,40	13,00
COP +2 °C-on (35 °C-os fűtővíz-hőmérséklet esetén)	W/W	3,75	3,45	3,14	3,44	3,28
Fűtőteljesítmény -7 °C-on (35 °C-os fűtővíz-hőmérséklet esetén)	kW	4,50	5,15	7,70	10,00	11,40
COP -7 °C-on (35 °C-os fűtővíz-hőmérséklet esetén)	W/W	2,98	2,68	2,12	2,73	2,68
Hűtőteljesítmény 35 °C-on (7 °C-os hűtővíz-hőmérséklet esetén)	kW	4,50	5,50	7,00	10,00	12,20
EER 35 °C-on (7 °C-os hűtővíz-hőmérséklet esetén)	W/W	3,33	2,74	2,44	2,81	2,56
Energiahatékonysági osztály 35 °C-on		A++	A++	A++	A++	A++
Energiahatékonysági osztály 55 °C-on		A++	A++	A++	A++	A++
Hangnyomásszint	Fűtés / hűtés	dB(A)	49 / 47	51 / 49	52 / 50	55 / 54
Hangerőszint	Fűtés / hűtés	dB	65 / 65	65 / 65	69 / 68	72 / 72
Méret	Ma x Szé x Mé	mm	865 x 1283 x 320	865 x 1283 x 320	865 x 1283 x 320	1410 x 1283 x 320
Tömeg		kg	107	112	112	147
Hűtőközeg (R410A)		kg	1,42	1,45	1,45	2,10
Vízvezeték-csatlakozás			R 1 1/4	R 1 1/4	R 1 1/4	R 1 1/4
Szivattyú	Sebességfokozatok száma		7	7	7	7
	Felvett teljesítmény (min./max.)	W	34 / 96	36 / 100	39 / 108	38 / 120
Fűtővíz térfogatáram (ΔT=5 K, 35 °C)		l/perc	14,3	17,2	25,8	34,4
A beépített elektromos fűtőbetét teljesítménye		kW	3	3	3	6
Felvett teljesítmény	Fűtés	kW	0,985	1,34	2,17	2,53
	Hűtés	kW	1,35	2,01	2,87	3,56
Üzemi és indító áramerősség	Fűtés	A	4,5	6,1	9,9	11,7
	Hűtés	A	6,1	9,3	13,0	16,5
1. áramerősség		A	19,5	20,5	22,9	24,0
2. áramerősség		A	13,0	13,0	13,0	26,0
Ajánlott biztosíték		A	30 / 15		30 / 16	30 / 30
Ajánlott kábelméret (1. és 2. tápezeték)		mm ²	3 x 4,0 vagy 6,0 / 3 x 4,0	3 x 4,0 vagy 6,0 / 3 x 4,0	3 x 4,0 vagy 6,0 / 3 x 4,0	3 x 4,0 vagy 6,0 / 3 x 4,0
Üzemelési tartomány	Külső környezet	°C	-20 / +35	-20 / +35	-20 / +35	-20 / +35
Vízkeimenet	Fűtés	°C	20 – 55	20 – 55	20 – 55	25 – 55
	Hűtés	°C	5 – 20	5 – 20	5 – 20	5 – 20

Kiegészítők		Kiegészítők		Kiegészítők	
WH-TD20E3E5	200 l-es rozsdamentes tartály 3 utas szeleppel	CZ-TK1	Hőmérséklet-érzékelő külső gyártó tartályához	PAW-A2W-BIV	Bivalens vezérlő
WH-TD30E3E5-1	300 l-es rozsdamentes tartály 3 utas szeleppel	PAW-BTANK50L	50 l-es puffertartály	PAW-FILTER	Szűrő
PAW-TG20C1E3STD	200 l-es zománczott tartály 3 utas szeleppel	PA-AW-WIFI-1TE	Wifi interfész	PAW-A2W-RTWIRED	Hőérzékelő
PAW-TG30C1E3STD	300 l-es zománczott tartály 3 utas szeleppel				

A 230 V-os berendezés COP besorolása megfelel a 2003/32/EC számú EU direktíva előírásainak. A hangnyomás mérése a kültéri egységtől 1 m-re, 1,5 m-es magasságban került sor. Fűtés hangnyomásszintje +7 °C-on (55 °C-os fűtővíz-hőmérséklet esetén) Teljesítményadatok az EN14511 szabvány alapján.

A hivatalos szervízpartner vagy a beszerelést végző hivatalos szakember a távirányító segítségével egy speciális művelettel a helyszínen engedélyezheti a hűtés üzemmódot.

A++
Erp 55°C

A++
Erp 35°C

INVERTER+

A ENERGIÁ-OSZTÁLYÚ VÍZSZIVATTYÚ
7 SEBESSÉG-FOKOZATTAL

5,08 COP
NAGY TELJESÍTMÉNY

HASZNÁLATI MELEG VÍZ

-20°C
FŰTÉS ÜZEMMÓD

KAZÁNNAK ÖSSZEKÖTHETŐ

SZOLÁR KÉSZLET

INTERNET CONTROL

BMS
CSATLAKOZÁSI LEHETŐSÉGEK

5 ÉV GARANCIA
KÖZPESZTERRE

INTERNET CONTROL: Választható

56

AQUAREA G GENERÁCIÓS T-CAP EGYFÁZISÚ / HÁROMFÁZISÚ MONOBLOKK. FŰTŐ ÉS HŰTŐ – MXC



Az MXC ideális azokba a lakóingatlanokba, amelyek nem rendelkeznek külső kazánnal, és kiegyensúlyozott teljesítményszintet igényelnek.

A T-CAP a Total Capacity (teljes kapacitás) rövidítése. Az új termékcsalád külső elektromos rásegítő fűtés nélkül is képes a névleges teljesítmény fenntartására, akár -15 °C-os külső hőmérséklet esetén is. A T-CAP bármely külső hőmérséklet, vagy bármilyen vízhőmérséklet esetén képes kiemelkedő hatékonyságot biztosítani. Az MXC meglévő rendszerekhez, a kazánt kiegészítő eszközként is alkalmazható, de új kialakítású rendszerként, padlófűtéssel és alacsony hőmérsékletű radiátorokkal, vagy akár fan-coil fűtőrendszerrel kombinálva is kiválóan üzemeltethető. A hatékonyság növelése és a környezeti hatás minimalizálása érdekében a termékcsalád egyes tagjai szolár készlethez is csatlakoztathatók. A fűtés pontosabb vezérlése és felügyelete érdekében a rendszerhez termosztát is csatlakoztatható.

Műszaki szempontok

- A szobahőmérséklet hatékony szabályozása a kültéri és a beltéri hőmérséklet alapján, az Aquarea Manager segítségével
- Választható okostelefonos irányítás
- 9–16 kW között, egyfázisú és háromfázisú
- A hidraulikus egység maximális kilépő hőmérséklete: 55 °C
- Akár -20 °C-os külső hőmérséklet esetén is működik.
- Hűtőhőmérséklet tartomány 5–20 °C

		Egyfázisú		Háromfázisú		
		WH-MXC09G3E5	WH-MXC12G6E5	WH-MXC09G3E8	WH-MXC12G9E8	WH-MXC16G9E8
Kültéri egység						
Fűtőteljesítmény +7 °C-on (35 °C-os fűtővíz-hőmérséklet esetén)	kW	9,00	12,00	9,00	12,00	16,00
COP +7 °C-on (35 °C-os fűtővíz-hőmérséklet esetén)	W/W	4,84	4,74	4,84	4,74	4,28
Fűtőteljesítmény +2 °C-on (35 °C-os fűtővíz-hőmérséklet esetén)	kW	9,00	12,00	9,00	12,00	16,00
COP +2 °C-on (35 °C-os fűtővíz-hőmérséklet esetén)	W/W	3,59	3,44	3,59	3,44	3,10
Fűtőteljesítmény -7 °C-on (35 °C-os fűtővíz-hőmérséklet esetén)	kW	9,00	12,00	9,00	12,00	16,00
COP -7 °C-on (35 °C-os fűtővíz-hőmérséklet esetén)	W/W	2,85	2,72	2,85	2,72	2,49
Hűtőteljesítmény 35 °C-on (7 °C-os hűtővíz-hőmérséklet esetén)	kW	7,00	10,00	7,00	10,00	12,20
EER 35 °C-on (7 °C-os hűtővíz-hőmérséklet esetén)	W/W	3,17	2,81	3,17	2,81	2,56
Energiahatékonysági osztály 35 °C-on		A++	A++	A++	A++	A++
Energiahatékonysági osztály 55 °C-on		A++	A++	A++	A++	A++
Hangnyomásszint	Fűtés / hűtés	dB(A) 51 / 49	52 / 50	51 / 49	52 / 50	55 / 54
Hangerőszint	Fűtés / hűtés	dB 68 / 67	69 / 68	68 / 67	69 / 68	72 / 72
Méretek	Ma x Szé x Mé	mm 1410 x 1283 x 320	1410 x 1283 x 320	1410 x 1283 x 320	1410 x 1283 x 320	1410 x 1283 x 320
Tömeg		kg 148	148	155	155	168
Hűtőközeg (R410A)		kg 2,30	2,30	2,30	2,30	2,55
Vízvezeték-csatlakozás		R 1 1/4	R 1 1/4	R 1 1/4	R 1 1/4	R 1 1/4
Szivattyú	Sebességfokozatok száma	7	7	7	7	7
	Felvett teljesítmény (min./max.)	W 32 / 102	34 / 110	32 / 102	34 / 110	38 / 120
Fűtővíz térfogatáram (ΔT=5 K, 35 °C)	l/perc	25,8	34,4	25,8	34,4	45,9
A beépített elektromos fűtőbetét teljesítménye	kW	3	6	3	9	9
Felvett teljesítmény	Fűtés	kW 1,86	2,53	1,86	2,53	3,74
	Hűtés	kW 2,21	3,56	2,21	3,56	4,76
Üzemi és indító áramerősség	Fűtés	A 8,6	11,7	2,8	3,8	5,7
	Hűtés	A 10,2	16,5	3,4	5,3	7,2
1. áramerősség	A	25,0	29,0	14,7	11,9	15,5
2. áramerősség	A	13,0	26,0	13,0	13,0	13,0
Ajánlott biztosíték	A	30 / 30	30 / 30	16 / 16	16 / 16	16 / 16
Ajánlott kábelméret (1. és 2. tápvezeték)	mm ²	3 x 4,0 vagy 6,0 / 3 x 4,0	3 x 4,0 vagy 6,0 / 3 x 4,0	5 x 1,5 / 3 x 1,5	5 x 1,5 / 5 x 1,5	5 x 1,5 / 5 x 1,5
Üzemelési tartomány	Külső környezet	°C -20 / +35	-20 / +35	-20 / +35	-20 / +35	-20 / +35
Vízkiemenet	Fűtés	°C 25 – 55	25 – 55	25 – 55	25 – 55	25 – 55
	Hűtés	°C 5 – 20	5 – 20	5 – 20	5 – 20	5 – 20

Kiegészítők	
WH-TD20E3E5	200 l-es rozsdamentes tartály 3 utas szeleppel
WH-TD30E3E5-1	300 l-es rozsdamentes tartály 3 utas szeleppel
PAW-TG20C1E3STD	200 l-es zománcozott tartály 3 utas szeleppel
PAW-TG30C1E3STD	300 l-es zománcozott tartály 3 utas szeleppel

Kiegészítők	
CZ-TK1	Hőmérséklet-érzékelő külső gyártó tartályához
PAW-BTANK50L	50 l-es puffertartály
PA-AW-WIFI-TTE	Wifi interfész

Kiegészítők	
PAW-AZW-BIV	Bivalens vezérlő
PAW-FILTER	Szűrő
PAW-AZW-RTWIRED	Hőérzékelő

A 230 V-os berendezés COP besorolása megfelel a 2003/32/EC számú EU direktíva előírásainak. A hangnyomás mérése a kültéri egységtől 1 m-re, 1,5 m-es magasságban került sor. Fűtés hangnyomásszintje +7 °C-on (55 °C-os fűtővíz-hőmérséklet esetén) Teljesítményadatok az EN14511 szabvány alapján.



INTERNET CONTROL - Választható

AQUAREA G GENERÁCIÓS HT EGYFÁZISÚ / HÁROMFÁZISÚ MONOBLOKK. CSAK FŰTŐ – MHF



Az Aquarea HT önmagában is képes a 65 °C-os víz előállítására.

Magas hőmérsékletű (például öntöttvas) radiátorokkal felszerelt házakban az Aquarea High Temperature Solution (Aquarea magas hőmérsékletű hőszivattyú) a megfelelő választás, hiszen az Aquarea HT hőszivattyú akár -20 °C-os külső hőmérséklet esetén is 65 °C-os vizet szolgáltat.

Műszaki szempontok

- A szobahőmérséklet hatékony szabályozása a kültéri és a beltéri hőmérséklet alapján, az Aquarea Manager segítségével
- Választható okostelefonos irányítás
- 9–12 kW között, egyfázisú és háromfázisú
- A hidraulikus egység maximális kilépő hőmérséklete: 65 °C
- Akár -20 °C-os külső hőmérséklet esetén is működik.

Kültéri egység	Egyfázisú		Háromfázisú			
	WH-MHF09G3E5	WH-MHF12G6E5	WH-MHF09G3E8	WH-MHF12G9E8		
Fűtőteljesítmény +7 °C-on (35 °C-os fűtővíz-hőmérséklet esetén)	kW	9,00	12,00	9,00	12,00	
COP +7 °C-on (35 °C-os fűtővíz-hőmérséklet esetén)	W/W	4,64	4,46	4,64	4,46	
Fűtőteljesítmény +2 °C-on (35 °C-os fűtővíz-hőmérséklet esetén)	kW	9,00	12,00	9,00	12,00	
COP +2 °C-on (35 °C-os fűtővíz-hőmérséklet esetén)	W/W	3,45	3,26	3,45	3,26	
Fűtőteljesítmény -7 °C-on (35 °C-os fűtővíz-hőmérséklet esetén)	kW	9,00	12,00	9,00	12,00	
COP -7 °C-on (35 °C-os fűtővíz-hőmérséklet esetén)	W/W	2,74	2,52	2,14	2,52	
Fűtőteljesítmény +7 °C-on (65 °C-os fűtővíz-hőmérséklet esetén)	kW	9,00	12,00	9,00	12,00	
COP +7 °C-on (65 °C-os fűtővíz-hőmérséklet esetén)	W/W	2,27	2,22	2,29	2,22	
Fűtőteljesítmény +2 °C-on (65 °C-os fűtővíz-hőmérséklet esetén)	kW	9,00	10,30	9,00	10,30	
COP +2 °C-on (65 °C-os fűtővíz-hőmérséklet esetén)	W/W	1,89	1,84	1,89	1,84	
Fűtőteljesítmény -7 °C-on (65 °C-os fűtővíz-hőmérséklet esetén)	kW	8,90	9,60	8,90	9,60	
COP -7 °C-on (65 °C-os fűtővíz-hőmérséklet esetén)	W/W	1,63	1,62	1,63	1,62	
Energiatartékonysági osztály 35 °C-on		A++	A++	A++	A++	
Energiatartékonysági osztály 55 °C-on		A++	A++	A++	A++	
Hangnyomásszint	dB(A)	51	52	51	52	
Hangerőszint	dB	68	69	68	69	
Méreték	Ma x Szé x Mé	mm	1410 x 1283 x 320	1410 x 1283 x 320	1410 x 1283 x 320	
Tömeg		kg	151	151	162	
Hűtőközeg (R407C)		kg	1,92	1,92	2,22	
Vízvezeték-csatlakozás			R 1 1/4	R 1 1/4	R 1 1/4	
Szivattyú	Sebességfokozatok száma		7	7	7	
	Felvett teljesítmény (min./max.)	W	—	—	—	
Fűtővíz térfogatáram (ΔT=5 K. 35 °C)	l/perc		25,8	34,4	25,8	34,4
A beépített elektromos fűtőbetét teljesítménye	kW		3	6	3	9
Felvett teljesítmény	kW		1,94	2,69	1,94	2,69
Üzemi és indító áramerősség	A		9,3	12,8	3,0	4,1
1. áramerősség	A		28,5	29,0	14,5	10,8
2. áramerősség	A		13,0	26,0	13,0	13,0
Ajánlott biztosíték	A		30 / 30	30 / 30	16 / 16	16 / 16
Ajánlott kábelméret (1. és 2. tápvezeték)	mm ²		3 x 4,0 vagy 6,0 / 3 x 4,0	3 x 4,0 vagy 6,0 / 3 x 4,0	5 x 1,5 / 3 x 1,5	5 x 1,5 / 5 x 1,5
Üzemelési tartomány	Külső környezet	°C	-20 / +35	-20 / +35	-20 / +35	-20 / +35
Vízkiemenet		°C	25 – 65	25 – 65	25 – 65	25 – 65
Kiegészítők		Kiegészítők		Kiegészítők		
WH-TD20E3E5	200 l-es rozsdamentes tartály 3 utas szeleppel	CZ-TK1	Hőmérséklet-érzékelő külső gyártó tartályához	PAW-A2W-BIV	Bivalens vezérlő	
WH-TD30E3E5-1	300 l-es rozsdamentes tartály 3 utas szeleppel	PAW-BTANK50L	50 l-es puffertartály	PAW-FILTER	Szűrő	
PAW-TG20C1E3STD	200 l-es zománczott tartály 3 utas szeleppel	PA-AW-WIFI TE	Wifi interfész	PAW-A2W-RTWIRED	Hőérzékelő	
PAW-TG30C1E3STD	300 l-es zománczott tartály 3 utas szeleppel					

A 230 V-os berendezés COP besorolása megfelel a 2003/32/EC számú EU direktíva előírásainak. A hangnyomás mérése a kültéri egységtől 1 m-re, 1,5 m-es magasságban került sor. Fűtés hangnyomásszintje +7 °C-on (55 °C-os fűtővíz-hőmérséklet esetén) Teljesítményadatok az EN14511 szabvány alapján.

A++
ErP 55°C

A++
ErP 35°C

INVERTER+

ENERGIA-
RÓSTALVÓ
VÍZSZIVATTYÚ

7 SEBESSÉG-
FOKOZATTAL

65°C
KILÉPŐ VÍZ

HASZNÁLATI MELEG VÍZ

-20°C
FŰTÉS ÜZEMMÓD

KAZÁNNA
ÖSSZEKÖTHETŐ

SZOLÁR KÉSZLET

INTERNET CONTROL

BMS
CSATLAKOZÁSI
LEHETŐSÉGEK

5 ÉV
GARANCIA
KÖLTSÉGTANULMÁNY

INTERNET CONTROL: Választható

58

HASZNÁLATI MELEGVÍZ-TARTÁLYOK



AQUAREA
TANK

Aquarea Tank. Tartály és puffertartály egyben!			PAW-TD20B8E3-NDS
Vízmenyiség	l		185 (a használati melegvíz-tartályhoz) / 80 (a puffertartályhoz)
Maximális vízhőmérséklet	°C		100
Méret	Ma x Szé x Mé	mm	1810 x 600 x 632
Tömeg	kg		150
Elektromos fűtőbetét	kW		3
Áramellátás	V		230 – 2 fázis
A tartály belső anyaga			Rozsdamentes acél
Hőcserélő felület	m ²		2,3
Energiavesztés 65 °C-on ¹	kWh / 24 h		1,3
„A” energiaosztályú szivattyú	Sebességfokozatok száma		Fokozatmentes (800–4250 ford./perc)
	Nyomásesés (min. / max.)	kPa	5 / 6
	Felvett teljesítmény (min./max.)	W	3 / 45
Tartalmazza a 3 utas szelepet			Igen
Biztonsági termostát az elektromos fűtőbetét automatikus kikapcsolásával üzemszavar esetén			Igen
Az elektromos fűtőbetét helye			Középen
Tartalék elektromos fűtőbetét a puffertartályon			Választható

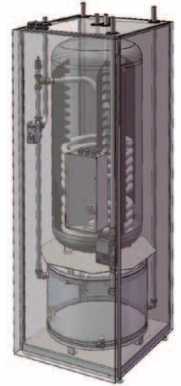

Tartályok	Rozsdamentes acél tartály		Zománczott tartály			Nagyhatékonyságú zománczott tartály		2 tekercses zománczott tartály (bivalens szolár + hőszivattyúhoz)		
	Modell	WH-TD20E3E5	WH-TD30E3E5-1	PAW-TG20C1E3STD	PAW-TG30C1E3STD	PAW-TG40C1E3STD	PAW-TG20C1E3HI		PAW-TG30C1E3HI	PAW-TG30C2E3STD
Vízmenyiség	l	200	300	185	285	410	190	290	290	
Maximális vízhőmérséklet	°C	75	75	95	95	95	95	95	95	
Méret	Magasság / Átmérő	mm	1150 / 580	1600 / 580	1507 / 580	1565 / 680	1888 / 760	1648 / 680	1417 / 760	1417 / 760
Tömeg	kg	49	65	90	131	230	107	157	161	
Elektromos fűtőbetét	kW	3	3	3	3	3	3	3	3	
Áramellátás	V	230	230	230	230	230	230	230	230	
A tartály belső anyaga		Rozsdamentes acél	Rozsdamentes acél	Zománczott	Zománczott	Zománczott	Zománczott	Zománczott	Zománczott	
Hőcserélő felület	m ²	1,4	1,8	2,0	2,5	6,1	2,3	3,4	2,4 (hőszivattyú) + 1,0 (szolár vagy kazán)	
Energiavesztés 65 °C-on ¹	kWh / 24 h	1,9	2,3	1,7	2,1	2,6	1,4	1,9	1,9	
Tartalmazza a 3 utas szelepet		Igen	Igen	Igen	Igen	Igen	Igen	Igen	Igen	
Tartalmazza a 20 m-es hőérzékelő kábelt		Igen	Igen	Igen	Igen	Igen	Igen	Igen	Igen	
Felmelegítési idő	Értékelés	★★★★	★★★★	★★★★	★★★★	★★★★	★★★★	★★★★	★★★★	
Energiavesztés	Értékelés	★★★★	★★★★	★★★★	★★★★	★★★★	★★★★	★★★★	★★★★	
Energiahatékonysági osztály		C	C	C	C	B	B	B	B	
Garancia		10 év	10 év	2 év	2 év	2 év	2 év	2 év	2 év	
Karbantartási igény		Nem	Nem	Évente	Évente	Évente	Évente	Évente	Évente	

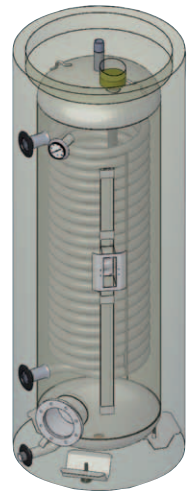

Kiemelkedően hatékony víztartályok nagy hőcserélő felülettel és vastag szigeteléssel a minimális energiavesztés érdekében

1) Szigetelve, az EN 12897 szabvány előírásainak megfelelően bevizsgálva Arányos 3 utas szelepet és szabályozó termostát tartalmaz.

32%-KAL
HATÉKONYABBAK
A NORMÁL
RADIÁTOROKNÁL



AQUAREA
AIR

Aquarea Air radiátorok

Új rendkívül alacsony hőmérsékletű radiátorcsalád hőszivattyús alkalmazáshoz: Aquarea Air 200/700/900 sugárzó hőhatással

A vékony Aquarea Air radiátorok kiemelkedően hatékony hőmérséklet-szabályozást biztosítanak. Az alig 13 cm-es mélységű radiátorok a technológia élvonalát képviselik. Az otthonokba könnyedén beleolvadó Aquarea Air elegáns kialakítása és a rajta megvalósított termékfejlesztések világosan láthatók minden apró részleten. Az Aquarea Air a szellőztető egység és a hőcserélő innovatív elhelyezésének köszönheti vékony profilját. Az érintő irányban elhelyezett ventilátor aszimmetrikus lapáttal rendelkezik, és a nagy felületű hőcserélő nagy légáramlás elérését teszi lehetővé alacsony nyomásesés és alacsony zajszint mellett. A kivételesen magas szellőztetési hatékonyság a motor jelentősen csökkentett energia-felhasználásának (alacsony teljesítményfelvételének) köszönhető. A ventilátor fordulatszámát folyamatosan szabályozza az arányos belső logikával rendelkező hőmérséklet-vezérlő, ami mindenképpen előnyös a nyári hőmérséklet és páratartalom szabályozása tekintetében.

Minden hőmérsékleti görbe és teljesítményadat megtalálható a www.panasonicproclub.com weboldalon.

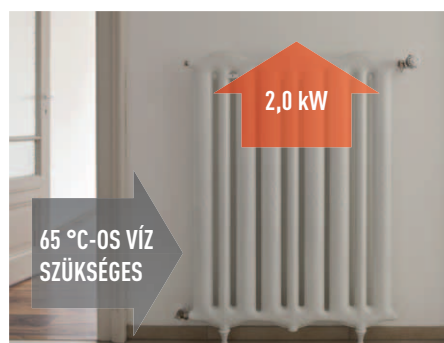

Hagyományos öntöttvas radiátorokkal



Aquarea Air radiátorokkal



Rendkívül alacsony hőmérsékletű radiátorcsalád hőszivattyús alkalmazáshoz

Télen a nagyon alacsony energiafogyasztású és minimális zajszintű mikroventilátorok a hőcserélőtől jövő forró levegőt a berendezés előlapjának belső oldalához áramoltatják, ezáltal hatékonyan felmelegítik az előlapot. Ennek köszönhetően maga a fűtőtest is jelentős fűtőtéljesítményt ad le, anélkül, hogy a fő ventilátornak működnie kellene. Így a kellemes hőmérséklet légmozgás és zajkibocsátás nélkül elérhető. Nyári üzemmódban a mikroventilátorok leállnak, nehogy a légáramlás miatt páralecsapódás keletkezzen a fűtőtest előlapjának felületén.

Műszaki szempontok

- Előlap-fűtés sugárzó hőhatással
- Nagy fűtőtéljesítmény (a fő ventilátor működése nélkül)
- 4 ventilátorfokozat és teljesítmény
- Exkluzív forma
- Rendkívül kompakt (mélysége csak 12,9 cm)
- Hűtés és páramentesítés funkció is lehetséges (kondenzátum-elvezetés szükséges)
- Tartalmazza a 3 utas szelepet (a rendszert nem kell túlfolyószeleppel ellátni, ha háromnál több radiátort szerelnek fel).
- Érintőkijelzős termosztát

Fan-coil készülékek hőszivattyús alkalmazásokhoz	PAW-AAIR-200					PAW-AAIR-700					PAW-AAIR-900					
Teljes fűtőtéljesítmény	W	138	160	217	470	570	223	360	708	1032	1188	273	475	886	1420	1703
Víz térfogatárama	kg/h	23,7	27,5	37,3	80,8	98,0	38,4	61,9	121,8	177,5	204,3	47,0	81,7	152,4	244,2	292,9
Víznyomás-csökkenés	kPa	0,1	0,2	0,4	2,0	2,9	0,1	0,1	0,3	0,8	1,0	0,1	0,2	0,5	1,6	2,2
Levegőáram	m ³ /h	28	37	55	113	162	44	84	155	252	320	54	110	248	367	461
	Fordulatszám	Fő ventilátor Ki	Szuper min.	Min.	Közepes	Max.	Fő ventilátor Ki	Szuper min.	Min.	Közepes	Max.	Fő ventilátor Ki	Szuper min.	Min.	Közepes	Max.
Maximális felvett teljesítmény	W	2	5	7	9	13	3	9	14	18	22	3	11	16	20	24
Hangnyomásszint	dB(A)	17,6	18,8	24,7	33,2	39,4	18,4	19,6	25,8	34,1	40,2	18,4	22,3	26,2	34,4	42,2
Belépő víz hőmérséklete	°C	35	35	35	35	35	35	35	35	35	35	35	35	35	35	35
Kilépő víz hőmérséklete	°C	30	30	30	30	30	30	30	30	30	30	30	30	30	30	30
Belépő levegő hőmérséklete	°C	19	19	19	19	19	19	19	19	19	19	19	19	19	19	19
Kilépő levegő hőmérséklete	°C	34,5	32,6	38,9	32,0	30,0	34,9	32,4	33,3	31,8	30,6	34,8	32,5	30,2	31,1	30,6
Méreték (Ma x Szé x Mé)	mm	579 x 735 x 129					579 x 935 x 129					579 x 1135 x 129				
Tömeg	kg	17					20					23				
Tartalmazza a 3 utas szelepet		Igen					Igen					Igen				
Érintőkijelzős termosztát		Igen					Igen					Igen				

Fűtés üzemmódban működés radiátorral csak a sugárzó hatás kiaknázásával

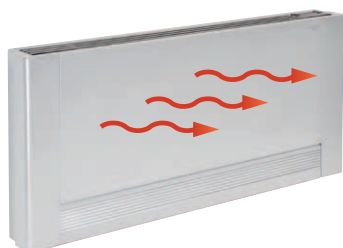

Fűtés üzemmódban működés sugárzó hatással és ventilátorral

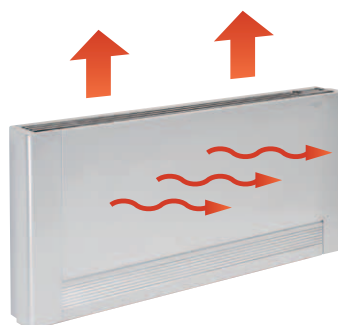

Hűtés üzemmódban működés ventilátorral

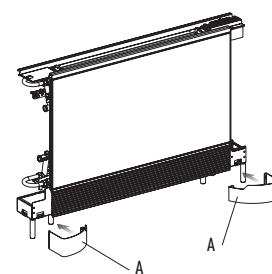
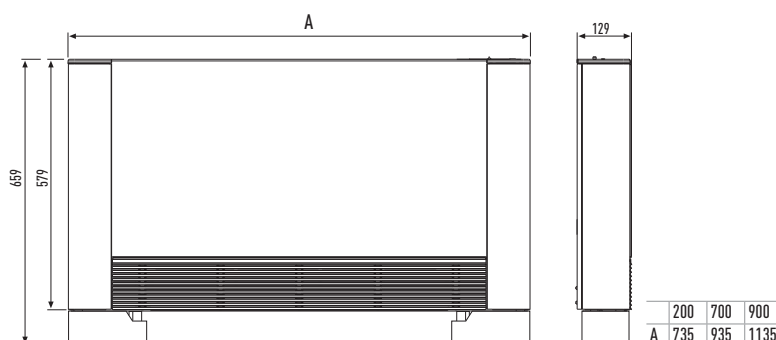
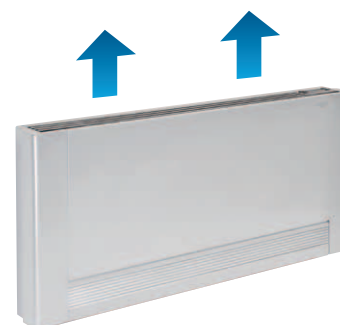

A Védőburkolat a lábakhoz

AQUAREA DHW
AKÁR 75%
ENERGIA-
MEGTAKARÍTÁS



AQUAREA DHW

Aquarea DHW

Használati melegvíz-tartály beépített hőszivattyúval

A hőszivattyú az egyik legnagyobb hatásfokú és legtakarékosabb megoldást kínálja a vízmelegítésre. A víztartályra szerelt szivattyú a környezeti levegőből elvont energiával 55 °C-osra melegíti a vizet.

Az Aquarea DHW előnyei

- A csúcstechnológiájú forgókompresszor magasabb energiahatékonyságot és nagyobb teljesítménytényezőt biztosít, ami jelentős, akár 75% energia-megtakarítást eredményez.
- A tartály külső burkolatának belső felületét körülvevő hőcserélő megakadályozza a vízkő lerakódását, ezáltal hosszabb élettartamot biztosít.
- A közepes űrtartalmú Aquarea DHW tartály méreteinek és fűtőteljesítményének köszönhetően tökéletesen alkalmas a meglévő villanybojler kiváltására. Kis mérete miatt a hagyományos villanybojler korábbi helyére is felszerelhető.
- A kiemelkedő tisztaságú zománcozás és a nagy magnéziumelem hatékony védelmet biztosít a tartálynak. Ez a megoldás mostoha üzemi körülmények között is nagy tartósságot biztosít, a vízben lévő káros adalékanyagok használata nélkül.

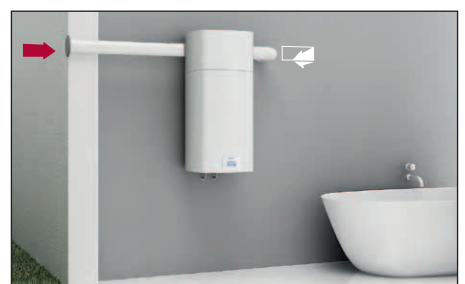

Példák a fürdőszobai elhelyezésre a fali egység lehűti és a fürdőszobán kívülre szivattyúzza a meleg, párás levegőt.



**5 ÉV GARANCIA
A TARTÁLYRA, KÉT
ÉV GARANCIA
A TÖBBI
ALKATRÉSZRE**

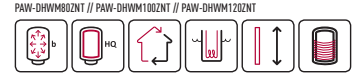
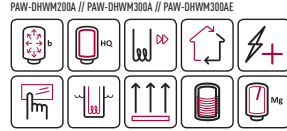

Padlóra szerelt, álló Aquarea DHW –7 °C-on Nagy kapacitás: 200/273L

A DHW akár –7 °C külső hőmérséklet esetén is kimagasló hatékonyságot biztosít. Ez a termécsalád lehetővé teszi kiegészítő energiaforrás (pl. napenergia) csatlakoztatását. A PAW-DHWM300AE rendszerben a hőszivattyú lehűti és szárítja a kívülről vagy az épület belsejéből szivattyúzott levegőt. A levegő belépési és kilépési pontjának kiválasztásával megvalósítható bizonyos helyiségek szellőztetése és páramentesítése, a lehűtött levegő pedig a környezetbe vagy egy hűtendő helyiségbe engedhető.

Műszaki szempontok

- „A” energiahatékonysági osztály
- 119,1%-os energiahatékonyság η_{hw}^1
- 1204,2 kWh éves áramfogyasztás (AEC)²
- 6,57 kWh napi áramfogyasztás (Qelec)²
- 55 °C-os hőmérséklet-szabályozás termosztáttal
- 0 Value of smart

1) 812/2013 EU rendelet; EN 16147:2010. 2) EN 16147:2010.

A legújabb DHW HP modellt a következő okok miatt csatlakozódugasszal szállítjuk:

1. Érintésvédelem
2. Kihűzásnál fellépő erőhatások
3. Nincs csatlakozódoboz – el akartuk kerülni, hogy beszerelés közben szét kelljen szedni a csatlakozódobozt.
4. Összehasonlító elemzés

Fali Aquarea DHW. Közepes kapacitású: 80/100/120 l

A maximális energia-megtakarítást biztosító Aquarea DHW közepes kapacitású változata tökéletesen alkalmas a villanybojler kiváltására. A hagyományos, közepes kapacitású víztartályt egy kiemelkedő energia-hatékonyságú hőszivattyúval szerelték fel. A légszűrővel levegő-víz hőszivattyú használatával a levegő be- és kilépési pontjai szabadon megválaszthatók, így a berendezés a lakás különböző helyiségeiben (a konyhában, a fürdőszobában, a télikertben, stb.) használható.

Műszaki szempontok

- Kapacitás: 80, 100 és 120 liter
- Falra szerelhető, álló kivitel
- Üzemi hőmérséklet-tartomány: –7 °C és +35 °C között
- LCD érintőképernyő

Modell		Álló, –7 °C-on			Fali		
Hivatkozási kód		PAW-DHWM200A	PAW-DHWM300A	PAW-DHWM300AE	PAW-DHWM80ZNT	PAW-DHWM100ZNT	PAW-DHWM120ZNT
Térfogat	l	208	295	276	80	100	120
Csatlakozások méretei							
Magasság / légszűrővel	mm	1540 x 670 x 690	1960 x 670 x 690	1960 x 670 x 690	1197 x 506 x 533	1342 x 506 x 533	1497 x 506 x 533
Hálózati vízcsatlakozás		G1	G1	G1	G 1/2	G 1/2	G 1/2
Légszűrő méretei	mm / m	Ø160 / –	Ø160 / –	Ø160 / –	Ø125 (150 x 70) / 10	Ø125 (150 x 70) / 10	Ø125 (150 x 70) / 10
Nettó tömeg / vízzel	kg	149 / 365	164 / 459	207 / 480	58 / 138	62 / 162	68 / 188
Hőszivattyú							
Névleges elektromos teljesítmény	W	490	490	490	250	250	250
Szabványos vízellátási ciklus	l	XL	XL	XL	M	M	M
Energiafogyasztás a kiválasztott ciklusban (A7 / W10-55 ¹)	kWh	4,05	5,77	5,96	2,45	2,35	2,51
Energiafogyasztás a kiválasztott ciklusban (A15 / W10-55 ²)	kWh	3,95	5,65	5,75	2,04	2,05	2,08
Használati meleg víz COP (A7 / W10-55) EN 16147 ¹		3,00	3,33	3,30	2,65	2,63	2,61
Használati meleg víz COP (A15 / W10-55) EN 16147 ²		3,07	3,39	3,38	3,10	3,10	3,10
Energiahatékonysági osztály		A	A	A	A	A	A
Teljesítményfelvétel készenléti üzemmódban az EN16147 szerint	W	28	18	20	19	20	27
Hangere / hangnyomás 1 méteres magasságban	dB / dB(A)	– / 58	– / 58	– / 58	51,0 / 39,5	51,0 / 39,5	51,0 / 39,5
Hűtőközeg		R134a	R134a	R134a	R134a	R134a	R134a
Hűtőközeg mennyisége	g	1100	1100	1100	540	540	540
Működési tartomány (levegőhőmérséklet)	°C	–7 / +35	–7 / +35	–7 / +35	–7 / +35	–7 / +35	–7 / +35
Névleges légáramlás (maximum)	m ³ /h	450	450	450	100–230	100–230	100–230
Maximális nyomás (330 m ³ /h (60%) volumetrikus áramlási sebesség mellett)	Pa	100	100	100	–	–	–
Nyomás 150 m ³ /h mellett (60%/80%) (maximum) ³	Pa	–	–	–	70 (90)	70 (90)	70 (90)
Víztartály							
Zománcozott acéltartály / magnézium védőanód		+ / +	+ / +	+ / +	+ / +	+ / +	+ / +
Szigetelés átlagos vastagsága	mm	–	–	–	40–85	40–85	40–85
Hőcserező külső hőforráshoz (m ² felület / csatlakozás)		–	–	2,7 / 61	–	–	–
Elektromos adatok							
Maximális áramfogyasztás fűtőbetét nélkül / fűtőbetéttel	W	490 / 2490	490 / 2490	490 / 2490	– / 2350	– / 2350	– / 2350
Elektromos fűtőbetétek száma x teljesítménye	W	2 x 1000	2 x 1000	2 x 1000	2 x 1000	2 x 1000	2 x 1000
Feszültség / frekvencia	V / Hz	230 / 50	230 / 50	230 / 50	230 / 50	230 / 50	230 / 50
Elektromos védelem	A	16	16	16	16	16	16
Nedvesség elleni védelem	IP 24	IP 24	IP 24	IP 24	IP 24	IP 24	IP 24
Üzemi nyomás (víztartály / hőcserező)	MPa (bar)	0,6 (6) / 0,9 (9)	0,6 (6) / 0,9 (9)	1,0 (10)	1,0 (10)	1,0 (10)	1,0 (10)
Maximális hőmérséklet							
Fűtés hőszivattyúval Min. / Max.	°C	55 / 65	55 / 65	55 / 65	55 / –	55 / –	55 / –
Fűtés elektromos fűtőbetéttel	°C	75	75	75	75	75	75
Szállítási adatok							
Csomagolás méretei	mm	800 x 800 x 1760	800 x 800 x 2155	800 x 800 x 2155	575 x 600 x 1365	575 x 600 x 1510	575 x 600 x 1665

1) Használati meleg víz felmelegítése 55 °C-ra 7 °C-os belépő levegőhőmérséklet, 89%-os páratartalom és 10 °C-os belépő víz hőmérséklet mellett. Az EN16147 szerint. 2) Használati meleg víz felmelegítése 55 °C-ra 15 °C-os belépő levegőhőmérséklet, 74%-os páratartalom és 10 °C-os belépő víz hőmérséklet mellett. Az EN16147 szerint. 3) 60%-os normál ventilátor-fordulatszám, 80%-os magas ventilátor-fordulatszám (speciális beállítás).

* Nyomás alatt történő csatlakoztatás esetén biztonsági szelep használata kötelező.



Kiegészítők

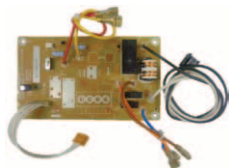

CZ-NS1P // CZ-NS3P // CZ-NS2P



CZ-NE1P

Opcionális nyomtatott áramkör a kiegészítő funkciókhoz

CZ-NS1P	Nyomtatott áramkör a szolár csatlakozókészlethez, split rendszerekhez
CZ-NS2P	Nyomtatott áramkör a szolár csatlakozókészlethez, monoblokk rendszerekhez
CZ-NS3P	Nyomtatott áramkör a szolár csatlakozókészlethez, 6 és 9 kW-os monoblokk rendszerekhez
CZ-NS4P	Nyomtatott áramkör a H generációs berendezések kiegészítő funkcióihoz

Jégmentesítő kiegészítők

CZ-NE1P	Alaptárcsa melegítő (a régi split és monoblokkos rendszerekhez; a 3 és 5 kW-os modellekhez nem alkalmas)
CZ-NE2P	Alaptárcsa melegítő (a 3 és 5 kW-os modellekhez)
CZ-NE3P	Alaptárcsa melegítő (minden új F generációs termékhez: F3, F6, F9)

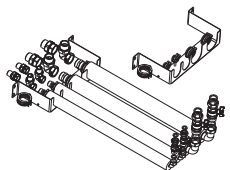

PAW-ADC-PREKIT



PAW-ADC-CV150

Kiegészítők az All In One modellekhez

PAW-ADC-PREKIT	Flexibilis csövek és fali rögzítő lemez az All in One modellekhez
PAW-ADC-CV150	Dekoratív mágneses oldalsó burkolat.

Kiegészítők az Aquarea Air-hez

PAW-AAIR-LEGS-1	2 lábból álló készletek az Aquarea Air padlón történő megtámasztásához és a vízcsövek védelme érdekében
-----------------	---

Kiegészítők az Aquarea DHW-hez

PAW-DHWE2C	Választható 2 kW-os elektromos fűtőberendezés az álló modellekhez
PAW-DHWE3C	Választható 3 kW-os elektromos fűtőberendezés az álló modellekhez



Puffertartályok

PAW-BTANK50L	50 l-es puffertartály
--------------	-----------------------



H generációs kiegészítők

CZ-NV1	Előkészítés 3 utas szeleppel (választható, belső térben)
--------	--



CZ-TK1



PAW-TS1 / PAW-TS2

Viztartály kiegészítők

CZ-TK1	Hőmérséklet-érzékelő készlet a más gyártótól származó tartályokhoz (sárgaréz hüvellyel és 6 méter hosszú kábellel az érzékelő számára)
PAW-TS1	Tartályérzékelő 6 m hosszú kábellel
PAW-TS2	Tartályérzékelő 20 m hosszú kábellel
PAW-TS4	Tartályérzékelő 6 m hosszú kábellel és mindössze 6 mm-es átmérővel

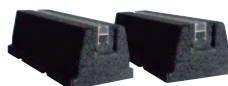

PAW-GRDBSE20



PAW-WTRAY



PAW-GRDSTD40

Speciális kültéri tartóelemek

PAW-GRDBSE20	Kültéri talp a zaj és rezgések elnyelésére (600 x 95 x 130, 500 kg)
PAW-WTRAY	Kondenzvíz-gyűjtő tálca (kompatibilis a talppal)
PAW-GRDSTD40	Kültéri állvány

Vezérlés



PAW-HPM1 / PAW-A2W-BIV



PAW-HPM2



PAW-HPMED / PAW-HPMLCD



PAW-A2W-RTWIRED



PAW-A2W-RTWIREFLESS



PAW-A2W-ZZONEKIT

Aquarea Manager készletek (nem kompatibilisek a H generációs egységekkel)

PAW-HPM12ZONE-U	HPM teremhőmérséklet-érzékelővel és alapérték-beállítással a split modellekhez + érzékelők
PAW-HPM12ZONE-M	HPM teremhőmérséklet-érzékelővel és alapérték-beállítással a monoblokk modellekhez + érzékelők
PAW-HPM12ZONE-UF	HPM teremhőmérséklet-érzékelővel és alapérték-beállítással az F generációs split és monoblokk modellekhez
PAW-HPM12ZONE-MF	HPM teremhőmérséklet-érzékelővel és alapérték-beállítással az F generációs split és monoblokk modellekhez
PAW-HPM12ZONELCD-U	HPM vezeték nélküli LCD szobai termosztáttal a split modellekhez + érzékelők
PAW-HPM12ZONELCD-M	HPM vezeték nélküli LCD szobai termosztáttal a monoblokk modellekhez + érzékelők
PAW-HPM12ZONELCD-UF	HPM vezeték nélküli LCD szobai termosztáttal az F generációs split és monoblokk modellekhez
PAW-HPM12ZONELCD-M	HPM vezeték nélküli LCD szobai termosztáttal az F generációs split és monoblokk modellekhez

Aquarea Manager kiegészítők (nem kompatibilisek a H generációs egységekkel)

PAW-HPM1	Aquarea Manager LCD kijelzővel
PAW-HPM2	Aquarea Manager LCD nélkül
PAW-HPMINT-U	Interfész az Aquarea Manager és az Aquarea split hőszivattyú csatlakoztatásához (a HPM-mel minden paraméter a hőszivattyúról szabályozható)
PAW-HPMINT-M	Interfész az Aquarea Manager és az F típusú Aquarea monoblokk hőszivattyú csatlakoztatásához (a HPM-mel minden paraméter a hőszivattyúról szabályozható)
PAW-HPMINT-F	Interfész az Aquarea Manager és az Aquarea monoblokk és F típusú split hőszivattyú csatlakoztatásához (a HPM-mel minden paraméter a hőszivattyúról szabályozható)
PAW-HPMB1	Puffertartály érzékelő
PAW-HPMDHW	Puffertartály érzékelő hüvellyel
PAW-HPMSOL1	Puffertartály érzékelő a napkollektoros rendszerhez (magasabb hőmérsékletű tartománnyal)
PAW-HPMAH1	Vízáramlás-csőérzékelő a fűtőkörhöz
PAW-HPMR4	Szobai érzékelő + alapérték beállítása
PAW-HPMED	Érintőkijelző
PAW-HPMLCD	LCD-kijelző a HPM Managerhez
PAW-LANCABLE	Hálózati kábel
PAW-A2W SWITCH	Hálózati elosztó (switch)
PAW-DEWPOINTSSENSOR	Harmatpont-érzékelő
PAW-HPMUH	Kültéri hőmérséklet-érzékelő

Szobai termosztátok

PAW-A2W-RTWIRED	Vezetékes LCD szobai termosztát heti időzítővel
PAW-A2W-RTWIREFLESS	Vezeték nélküli LCD szobai termosztát heti időzítővel

Hidraulikus kiegészítők

PAW-2PMPZZONE	2 zónás készlet, hidraulikus kapcsolóval, elosztóval, 2 „A” energiaszűrővel, 1 keverőszeleppel
PAW-FILTER	2 visszacsapó szelep + szűrő 1"-os csővel
PAW-FILTER-ONLY	Szűrő 1"-os csővel
PAW-A2WFILTERFLOW	Szűrő és vízátfolyás-mérő

Vezérlő

PAW-A2W-BIV	Bivalens vezérlő
-------------	------------------

Csatlakozási lehetőségek

CZ-TAW1	Aquarea Smart Cloud, H generációs Internet control Wifi vagy vezetékes LAN kapcsolaton keresztül.
PAW-AW-KNX-1i*	KNX interfész
PAW-AW-MBS-1*	Modbus interfész
PA-AW-WIFI-1TE*	Vezetékes teremhőmérséklet-érzékelők (csak a PAW-AW-WIFI-1 modellel)

* Nem kompatibilis a H generációval.

ÚJ H generációs érzékelők

PAW-A2W-TS0D	Külső környezeti érzékelő
PAW-A2W-TSRT	Zóna szobai érzékelő
PAW-A2W-TSBU	Puffertartály érzékelő
PAW-A2W-TSHC	Zóna vízérzékelő
PAW-A2W-TSSO	Szolár érzékelő

ÚJ H generációs eszközök

PAW-A2W-WLOGGGER	Adatrögzítő: Ez az eszköz hosszabb időszakon keresztül lehetővé teszi adatrögzítést (2016 augusztusától kapható).
PAW-A2W-CHECKER	Szervizellenőrző: Ezzel az eszközzel egy PC segítségével nyomon követhetjük a rendszer élettartamát (2016 augusztusától kapható).

2 zónás készlet

PAW-A2W-ZZONECVR	ÚJ Dobozfedél az Aquarea 2 zónás készlethez
PAW-A2W-ZZONEKIT	ÚJ Aquarea 2 zónás készlet

Példák az Aquarea Manager alkalmazására

2 zónás hőmérséklet-szabályozás PAW-HPM12ZONE-U készlettel

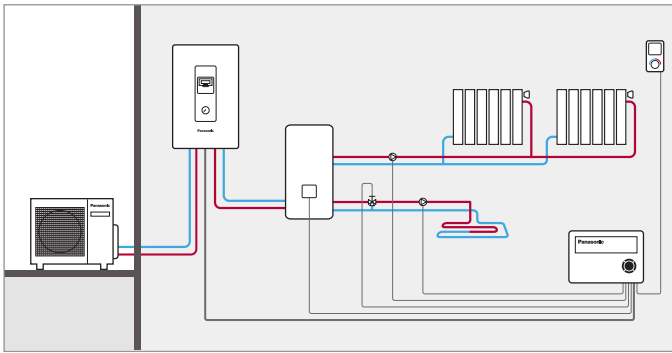

2 zónás hőmérséklet-szabályozás ECS PAW-HPM12ZONE-U készlettel

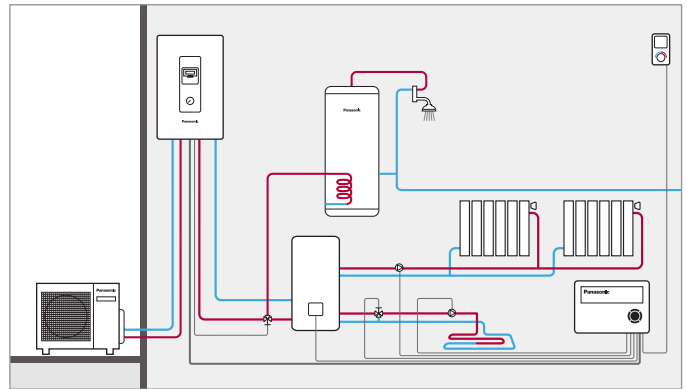

2 hőszivattyú kaskád rendszerben PAW-HPM12ZONELCD-U készlettel

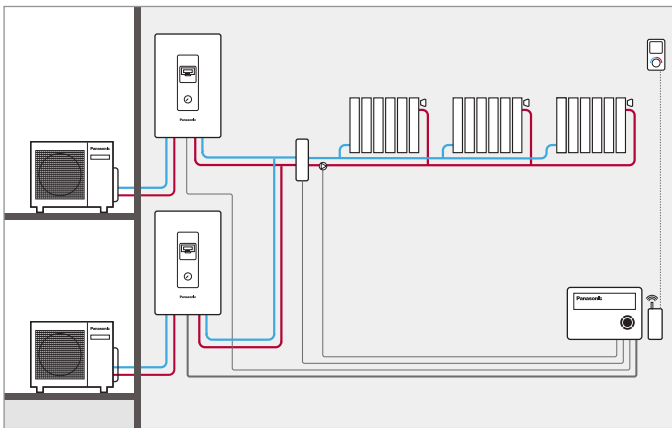

Hőszivattyú + kazánvezérlés használati meleg vízzel, PAW-HPM12ZONELCD-U készlettel

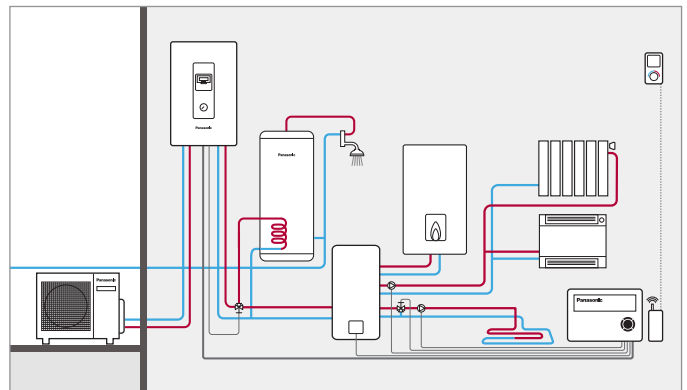

2 hőszivattyú + kazán PAW-HPM12ZONE-U készlettel

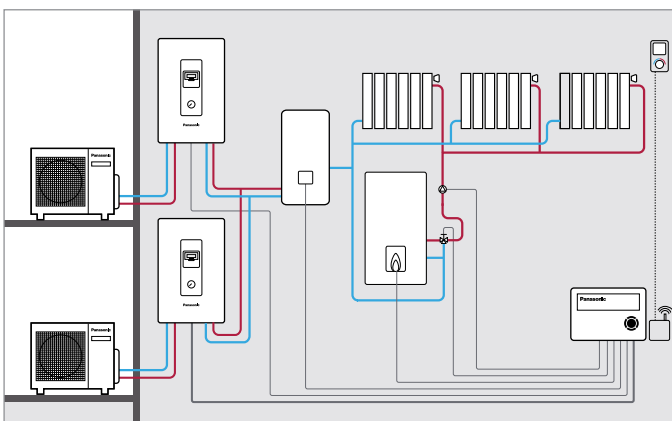

3 hőszivattyú kaskád rendszerben PAW-HPM12ZONELCD-U készlettel

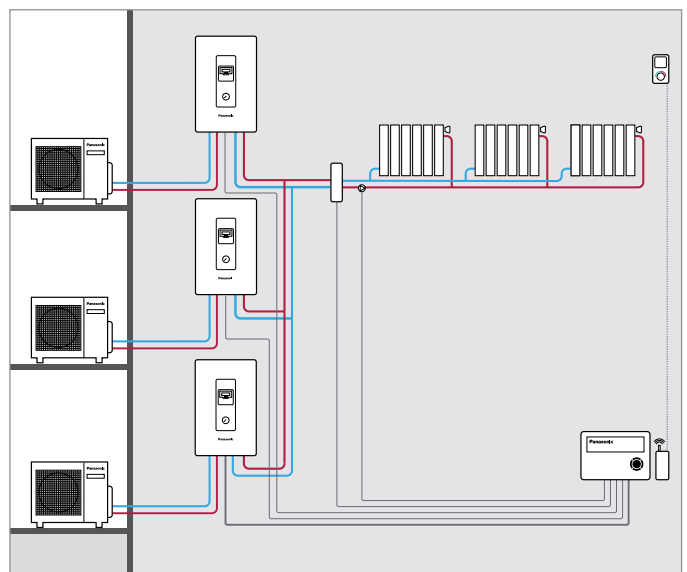



Az Aquarea alkalmazásával elérhető megtakarítás és energiahatékonyság bemutatása

125 m²-es ház Reimsben

Az alábbiakban egy jellegzetes, 3 hálószobás francia ház példáján keresztül mutatjuk be a Panasonic Aquarea hőszivattyúval elérhető megtakarítási lehetőségeket.*

Használati meleg víz	
Szolgáltatás típusa	Meleg víz hőszivattyúval
Tartály térfogata	300 liter
Átlagos napi igény	200 liter
Hideg víz belépő hőmérséklete	10 °C
Tartály előírt hőmérséklete	50 °C
Csereveszeség	5 K
Kiegészítő elektromos fűtés szükséges	Nem

Alkalmazott Panasonic hőszivattyú	
Leírás	WH-SXC12F6E5
Használati melegvíz-tartály	WH-TD30E3E5
Hőszivattyú típusa	Levegő / víz
Teljesítmény 2/35 esetén	Fűtés: 11,7 kW, elektromos teljesítmény: 3,4 kW
Javasolt levegő térfogatáram	4800,0 m ³ /h
Max. előremenő hőmérséklet	55 °C
Üzem mód	Egyértékű
Előírt/bivalens hőmérséklet	-5,0 °C
Felhasznált hőszivattyúk száma	1
Ventilátor teljesítménye (a hőszivattyú teljesítményadata tartalmazza: igen)	60 W
Fűtési keringető szivattyú(k) teljesítménye	180 W

* a számításokat a PRO Club honlapról (www.panasonicproclub.com) elérhető Panasonic's Aquarea Designer szoftverrel végeztük.

Épület adatai	
Cím	Reims (Franciaország)
Épület alapterülete:	125 m ²
Standard fűtési energiaigény	11,3 kWh
Belső hőnyereség	5 625 kWh/év
Bejövő napenergia (ablakon keresztül)	4 500 kWh/év
Előírt belső hőmérséklet	20 °C
Külső határhőmérséklet a fűtés bekapcsolásához	15 °C
Hőelosztás	Padlófűtés részaránya: 100% Radiátoros fűtés részaránya: 0 % Fal-fűtés részaránya: 0 %
Maximális előremenő víz hőmérséklet	55 °C
Maximális visszatérő víz hőmérséklet	50 °C
Napkollektor felület	-- m ²

Díjszabási adatok	
Leírás	Francia (Panasonic)
Összes lekapcsolási idő	0,0 h/nap
Hétvégék lekapcsolási idővel	Igen
Hőszivattyú nappali díjtétele	Nappali díjtétel időintervalluma 5:00–19:00 14,0 penny/kWh
Hőszivattyú éjszakai díjtétele	Éjszakai díjtétel időintervalluma 19:00–5:00 14,0 penny/kWh
Fűtési keringető szivattyú(k)	Hőszivattyúként: igen -- penny/kWh
Fűtőelem monoenergetikus üzemmóddhoz,	Hőszivattyúként: igen -- penny/kWh
Fűtőelem a víz utófűtéséhez,	Hőszivattyúként: igen -- penny/kWh

Éghajlati adatok	
Földrajzi hely	Reims (Franciaország)
Havi középhőmérséklet °C-ban	Jan. 3,4 Apr. 8,0 Júl. 16,0 Okt. 10,4 Feb. 3,6 Máj. 11,2 Aug. 15,9 Nov. 6,7 Márc. 5,7 Jún. 14,1 Szept. 13,7 Dec. 4,6

Számítási eredmények

Havi hőfogyasztás kWh-ban

Éves energiaköltség	
Hőtermelők miatt felmerült	
Hőszivattyú	1600 €
Melegvíz-fűtőelem	0 €

Hőfogyasztók szerinti bontásban	
Fűtőrendszer	1220 €
Használati meleg víz	225 €
Fűtési keringető szivattyú(k)	155 €
Összesen	1600 €

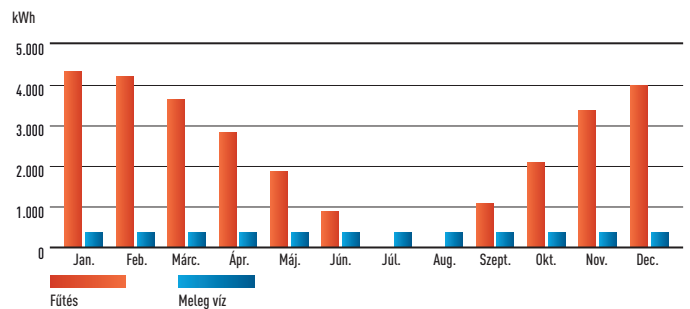

Energiaigény biztosítása az Aquareával

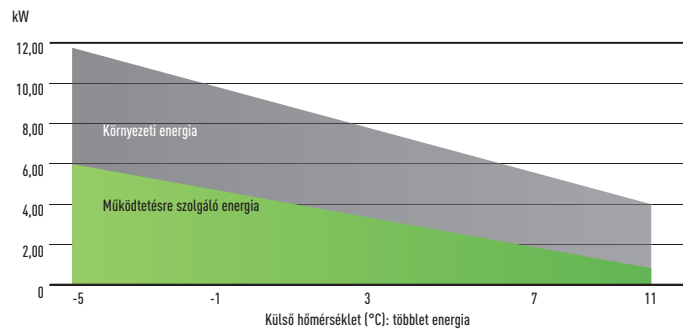

Üzemeltetési költségek összehasonlítása

Üzemeltetési költség				
Fűtés típusa	Ár (penny) / kWh	Hatásfok (%)	Egyéb költség (euró/év)	Összköltség (euró/év)
Hőszivattyú	-	-	0	1600
Olaj	6,5	85	0	3050
Gáz	4,0	90	0	1868
Fafűtés	5,0	80	0	2539
Elektromos éjszakai tároló	12,0	100	0	4455
Elektromos fűtőelem	14,0	100	0	5197

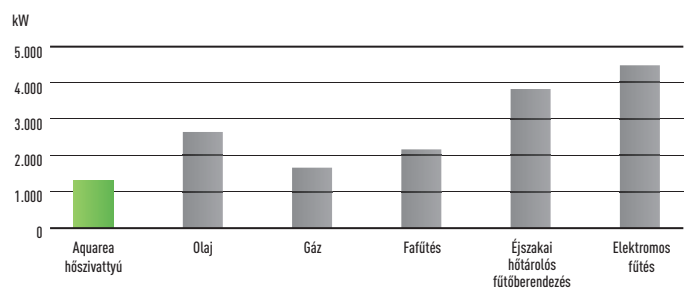

CO₂-kibocsátás összehasonlítása

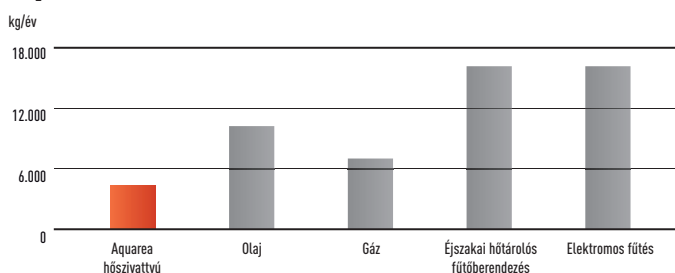

CO₂-megtakarítás összehasonlítása

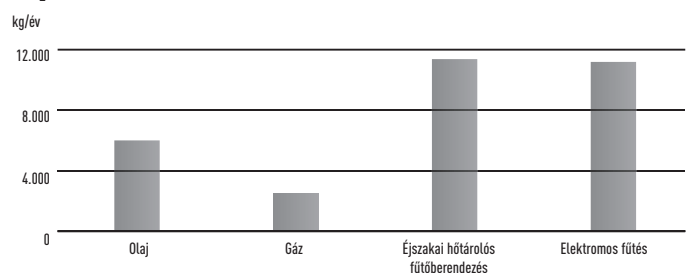

Hűtőteljesítmény-görbe

Aquarea High Performance split egyfázisú. Fűtő és hűtő																		
Modellek	WH-UD03EE5									WH-UD05EE5								
Tamb	CC	IP	EER	CC	IP	EER	CC	IP	EER	CC	IP	EER	CC	IP	EER	CC	IP	EER
LWC	7	7	7	14	14	14	18	18	18	7	7	7	14	14	14	18	18	18
18	2,40	0,42	5,71	4,40	0,73	6,03	3,70	0,49	7,55	4,50	0,89	5,06	5,00	0,90	5,56	5,70	0,90	6,33
25	3,20	0,73	4,38	4,10	0,86	4,77	3,50	0,59	5,93	5,00	1,43	3,50	6,30	1,50	4,20	5,40	1,06	5,09
35	3,20	1,04	3,08	3,90	1,07	3,64	3,30	0,74	4,46	4,50	1,67	2,69	5,50	1,68	3,27	5,00	1,33	3,76
43	2,90	1,20	2,42	3,50	1,20	2,92	3,00	0,88	3,41	3,30	1,53	2,16	4,10	1,52	2,70	4,40	1,53	2,88

Modellek	WH-UD07FE5									WH-UD09FE5								
Tamb	CC	IP	EER	CC	IP	EER	CC	IP	EER	CC	IP	EER	CC	IP	EER	CC	IP	EER
LWC	7	7	7	14	14	14	18	18	18	7	7	7	14	14	14	18	18	18
18	4,80	0,80	6,00	7,20	1,16	6,21	6,00	1,13	5,31	5,40	1,00	5,40	8,40	1,62	5,19	7,00	1,61	4,35
25	7,00	1,90	3,68	8,47	1,78	4,76	6,00	1,27	4,72	7,85	2,40	3,27	10,20	2,46	4,15	7,00	1,77	3,95
35	6,00	2,28	2,63	6,60	2,48	2,66	6,00	1,68	3,57	7,00	2,88	2,43	7,60	3,20	2,38	7,00	2,15	3,26
43	4,85	2,65	1,83	6,00	2,82	2,13	4,80	1,98	2,42	5,20	2,85	1,82	6,99	3,84	1,82	5,60	2,55	2,20

Modellek	WH-UD09FE8									WH-UD12FE5 / WH-UD12FE8								
Tamb	CC	IP	EER	CC	IP	EER	CC	IP	EER	CC	IP	EER	CC	IP	EER	CC	IP	EER
LWC	7	7	7	14	14	14	18	18	18	7	7	7	14	14	14	18	18	18
18	7,50	1,15	6,52	9,10	1,20	7,58	7,00	1,13	6,19	7,86	1,18	6,66	13,15	1,40	9,39	10,00	1,73	5,78
25	8,35	1,77	4,72	10,90	1,78	6,12	7,00	1,24	5,65	12,08	2,29	5,24	15,70	2,05	7,66	10,00	1,97	5,08
35	7,00	2,23	3,14	8,30	2,32	3,58	7,00	1,52	4,61	10,00	2,56	3,91	12,00	2,67	4,49	10,00	2,40	4,17
43	5,52	2,54	2,17	7,69	2,77	2,78	5,60	1,80	3,11	7,80	3,80	2,05	11,10	3,19	3,48	8,00	2,85	2,81

Modellek	WH-UD16FE5 / WH-UD16FE8								
Tamb	CC	IP	EER	CC	IP	EER	CC	IP	EER
LWC	7	7	7	14	14	14	18	18	18
18	9,20	1,62	5,68	16,40	2,58	6,36	12,20	2,45	4,98
25	14,40	3,92	3,67	19,20	3,83	5,01	12,20	2,79	4,37
35	12,20	4,76	2,56	15,00	4,98	3,01	12,20	2,96	4,12
43	7,75	3,40	2,28	13,80	5,95	2,32	9,70	4,00	2,43

Tamb: Környezeti hőmérséklet (°C). LWC: Kilépő víz kondenzátum hőmérséklet (°C). HC: Fűtőteljesítmény (kW). CC: Hűtőteljesítmény (kW). IP: Felvett teljesítmény (kW)
A méréseket a Panasonic végezte az EN14511-2 szabványnak megfelelően. Az adatok csak referenciaként szolgálnak, és nem jelentenek garanciát a teljesítményre.

Az F típusú hőszivattyúk hidraulikus szivattyújának teljesítménye A energiasztályú F szivattyú (5 kW-os és 16 kW-os)

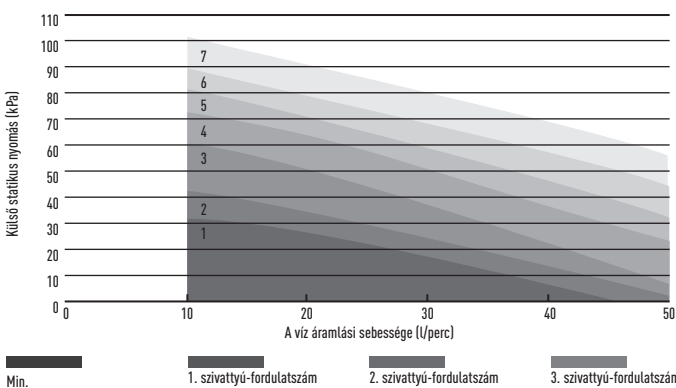

Az F típusú hőszivattyúk hidraulikus szivattyújának teljesítménye A energiasztályú F szivattyú (5 kW-os és 16 kW-os)

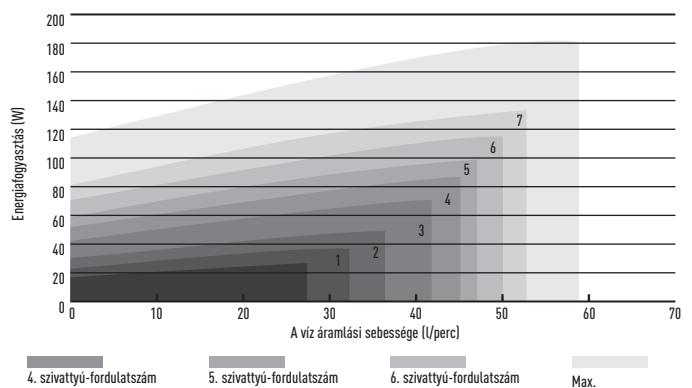

A kilépő hőmérséklet és a külső hőmérséklet alapján összeállított fűtőtéljesítmény táblázat

Fűtőtéljesítmény-görbe

Aquarea H generációs High Performance split egyfázisú. Fűtő és hűtő – SDC. 3 és 5 kW-os teljesítmény

WH-UD03HE5																			
Tamb	HC	IP	COP	HC	IP	COP	HC	IP	COP	HC	IP	COP	HC	IP	COP	HC	IP	COP	HC
LWC	30	30	30	35	35	35	40	40	40	45	45	45	50	50	50	55	55	55	55
-15	3,20	1,26	2,54	3,20	1,39	2,30	3,10	1,52	2,04	3,00	1,64	1,83	2,80	1,78	1,57	2,75	1,92	1,43	1,43
-7	3,20	1,08	2,96	3,20	1,19	2,69	3,20	1,34	2,39	3,20	1,48	2,16	3,20	1,67	1,92	3,20	1,86	1,72	1,72
2	3,20	0,82	3,90	3,20	0,90	3,56	3,20	1,03	3,11	3,20	1,16	2,76	3,20	1,33	2,41	3,20	1,49	2,15	2,15
7	3,20	0,58	5,52	3,20	0,64	5,00	3,20	0,77	4,16	3,20	0,89	3,60	3,20	1,05	3,05	3,20	1,20	2,67	2,67
16	3,20	0,50	6,40	3,20	0,55	5,82	3,20	0,64	5,00	3,20	0,72	4,44	3,20	0,86	3,72	3,20	0,99	3,23	3,23
25	3,20	0,42	7,62	3,20	0,46	6,96	3,20	0,55	5,82	3,20	0,63	5,08	3,20	0,73	4,38	3,20	0,82	3,90	3,90

WH-UD05HE5																			
Tamb	HC	IP	COP	HC	IP	COP	HC	IP	COP	HC	IP	COP	HC	IP	COP	HC	IP	COP	HC
LWC	30	30	30	35	35	35	40	40	40	45	45	45	50	50	50	55	55	55	55
-15	4,20	1,75	2,40	4,20	1,94	2,16	3,80	1,96	1,94	3,40	1,98	1,72	3,20	2,05	1,56	3,00	2,12	1,42	1,42
-7	4,20	1,46	2,88	4,20	1,62	2,59	4,00	1,72	2,33	3,80	1,82	2,09	3,70	1,95	1,90	3,55	2,08	1,71	1,71
2	4,20	1,22	3,44	4,20	1,35	3,11	4,20	1,50	2,80	4,20	1,65	2,55	4,15	1,86	2,23	4,10	2,07	1,98	1,98
7	5,00	0,97	5,15	5,00	1,08	4,63	5,00	1,28	3,91	5,00	1,48	3,38	5,00	1,68	2,98	5,00	1,89	2,65	2,65
16	5,00	0,83	6,02	5,00	0,92	5,43	5,00	1,15	4,35	5,00	1,38	3,62	5,00	1,53	3,27	5,00	1,68	2,98	2,98
25	5,00	0,74	6,76	5,00	0,82	6,10	5,00	1,02	4,90	5,00	1,22	4,10	5,00	1,35	3,70	5,00	1,49	3,36	3,36

Hűtőtéljesítmény-görbe

Aquarea H generációs High Performance split egyfázisú. Fűtő és hűtő – SDC. 3 és 5 kW-os teljesítmény

WH-UD03HE5										WH-UD05HE5									
Modell	CC	IP	EER	CC	IP	EER	CC	IP	EER	CC	IP	EER	CC	IP	EER	CC	IP	EER	CC
LWC	7	7	7	14	14	14	18	18	18	7	7	7	14	14	14	18	18	18	18
18	2,40	0,42	5,71	4,40	0,73	6,03	3,70	0,49	7,55	4,50	0,89	5,06	5,00	0,90	5,56	5,70	0,90	6,33	6,33
25	3,20	0,73	4,38	4,10	0,86	4,77	3,50	0,59	5,93	5,00	1,43	3,50	6,30	1,50	4,20	5,40	1,06	5,09	5,09
35	3,20	1,04	3,08	3,90	1,07	3,64	3,30	0,74	4,46	4,50	1,67	2,69	5,50	1,68	3,27	5,00	1,33	3,76	3,76
43	2,90	1,20	2,42	3,50	1,20	2,92	3,00	0,88	3,41	3,30	1,53	2,16	4,10	1,52	2,70	4,40	1,53	2,88	2,88

Tamb: Környezeti hőmérséklet (°C). LWC: Kilepő víz kondenzátum hőmérséklet (°C). HC: Fűtőtéljesítmény (kW). CC: Hűtőtéljesítmény (kW). IP: Felvett teljesítmény (kW)
A méréseket a Panasonic végezte az EN14511-2 szabványnak megfelelően. Az adatok csak referenciaként szolgálnak, és nem jelentenek garanciát a teljesítményre.

A kilépő hőmérséklet és a külső hőmérséklet alapján összeállított fűtőtéljesítmény táblázat

Fűtőtéljesítmény-görbe

Aquarea HT split egyfázisú / háromfázisú. Csak fűtő – SHF

WH-SHF09F3E5

Tamb	HC	IP	COP	HC	IP	COP	HC	IP	COP	HC	IP	COP	HC	IP	COP	HC	IP	COP	HC	IP	COP	HC	IP	COP
LWC	30	30	30	35	35	35	40	40	40	45	45	45	50	50	50	55	55	55	60	60	60	65	65	65
-15	9,00	3,46	2,60	9,00	3,71	2,43	8,90	4,01	2,22	8,80	4,26	2,07	8,60	4,61	1,87	8,50	4,91	1,73	8,00	5,06	1,58	7,80	5,86	1,33
-7	9,00	3,06	2,94	9,00	3,29	2,74	9,00	3,56	2,53	8,90	3,83	2,32	8,90	4,11	2,17	8,90	4,46	2,00	8,90	4,96	1,79	8,90	5,46	1,63
2	9,00	2,43	3,70	9,00	2,61	3,45	9,00	2,91	3,09	9,00	3,21	2,80	9,00	3,55	2,54	9,00	3,88	2,32	9,00	4,35	2,07	9,00	4,76	1,89
7	9,00	1,82	4,95	9,00	1,94	4,64	9,00	2,21	4,07	9,00	2,46	3,66	9,00	2,76	3,26	9,00	3,06	2,94	9,00	3,46	2,60	9,00	3,96	2,27
25	12,00	1,66	7,23	12,00	1,76	6,82	12,00	2,01	5,97	10,80	2,14	5,05	10,60	2,46	4,31	10,20	2,66	3,83	9,98	2,89	3,39	9,80	3,31	2,96

WH-SHF12F6E5

Tamb	HC	IP	COP	HC	IP	COP	HC	IP	COP	HC	IP	COP	HC	IP	COP	HC	IP	COP	HC	IP	COP	HC	IP	COP
LWC	30	30	30	35	35	35	40	40	40	45	45	45	50	50	50	55	55	55	60	60	60	65	65	65
-15	12,00	5,16	2,33	12,00	5,53	2,17	11,00	5,51	2,00	10,60	5,53	1,92	10,30	5,63	1,83	9,70	5,76	1,68	9,00	6,01	1,50	8,00	6,11	1,31
-7	12,00	4,43	2,71	12,00	4,76	2,52	11,50	4,91	2,34	11,20	5,06	2,21	10,80	5,16	2,09	10,10	5,28	1,91	10,00	5,66	1,76	9,60	5,91	1,62
2	12,00	3,42	3,51	12,00	3,68	3,26	11,50	3,86	2,98	11,30	4,14	2,73	11,00	4,51	2,44	10,80	4,86	2,22	10,65	5,31	2,01	10,30	5,59	1,84
7	12,00	2,52	4,76	12,00	2,69	4,46	12,00	3,06	3,92	12,00	3,44	3,49	12,00	3,81	3,15	12,00	4,28	2,80	12,00	4,76	2,52	12,00	5,41	2,22
25	12,00	1,66	7,23	12,00	1,76	6,82	12,00	2,01	5,97	11,80	2,41	4,90	11,70	2,64	4,24	10,80	2,86	3,78	10,50	3,11	3,37	10,30	3,62	2,84

WH-SHF09F3E8

Tamb	HC	IP	COP	HC	IP	COP	HC	IP	COP	HC	IP	COP	HC	IP	COP	HC	IP	COP	HC	IP	COP	HC	IP	COP
LWC	30	30	30	35	35	35	40	40	40	45	45	45	50	50	50	55	55	55	60	60	60	65	65	65
-15	9,00	3,46	2,60	9,00	3,71	2,43	9,00	4,01	2,24	8,80	4,26	2,07	8,60	4,61	1,87	8,50	4,91	1,73	8,00	5,06	1,58	7,80	5,86	1,33
-7	9,00	3,06	2,94	9,00	3,29	2,74	9,00	3,56	2,53	8,90	3,83	2,32	8,90	4,11	2,17	8,90	4,46	2,00	8,90	4,96	1,79	8,90	5,46	1,63
2	9,00	2,43	3,70	9,00	2,61	3,45	9,00	2,91	3,09	9,00	3,21	2,80	9,00	3,55	2,54	9,00	3,88	2,32	9,00	4,35	2,07	9,00	4,76	1,89
7	9,00	1,82	4,95	9,00	1,94	4,64	9,00	2,21	4,07	9,00	2,46	3,66	9,00	2,76	3,26	9,00	3,06	2,94	9,00	3,46	2,60	9,00	3,96	2,27
25	12,00	1,66	7,23	12,00	1,76	6,82	12,00	2,01	5,97	10,80	2,14	5,05	10,60	2,46	4,31	10,20	2,66	3,83	9,80	2,89	3,39	9,60	3,31	2,90

WH-SHF12F9E8

Tamb	HC	IP	COP	HC	IP	COP	HC	IP	COP	HC	IP	COP	HC	IP	COP	HC	IP	COP	HC	IP	COP	HC	IP	COP
LWC	30	30	30	35	35	35	40	40	40	45	45	45	50	50	50	55	55	55	60	60	60	65	65	65
-15	12,00	5,16	2,33	12,00	5,53	2,17	11,00	5,51	2,00	10,60	5,53	1,92	10,30	5,63	1,83	9,70	5,76	1,68	9,00	6,01	1,50	8,00	6,11	1,31
-7	12,00	4,43	2,71	12,00	4,76	2,52	11,50	4,91	2,34	11,20	5,06	2,21	10,80	5,16	2,09	10,10	5,28	1,91	10,00	5,66	1,76	9,60	5,91	1,62
2	12,00	3,42	3,51	12,00	3,68	3,26	11,50	3,86	2,98	11,30	4,14	2,73	11,00	4,51	2,44	10,80	4,86	2,22	10,65	5,31	2,01	10,30	5,59	1,84
7	12,00	2,52	4,76	12,00	2,69	4,46	12,00	3,06	3,92	12,00	3,44	3,49	12,00	3,81	3,15	12,00	4,28	2,80	12,00	4,76	2,52	12,00	5,41	2,22
25	12,00	1,66	7,23	12,00	1,76	6,82	12,00	2,01	5,97	11,80	2,41	4,90	11,20	2,64	4,24	10,80	2,86	3,77	10,50	3,11	3,38	10,30	3,62	2,85

Tamb: Környezeti hőmérséklet (°C). LWC: Kilépő víz kondenzátum hőmérséklet (°C). HC: Fűtőtéljesítmény (kW). CC: Hűtőtéljesítmény (kW). IP: Felvett teljesítmény (kW)
A méréseket a Panasonic végezte az EN14511-2 szabványnak megfelelően. Az adatok csak referenciaként szolgálnak, és nem jelentenek garanciát a teljesítményre.

Az F típusú hőszivattyúk hidraulikus szivattyújának teljesítménye A energiaosztályú F szivattyú (5 kW-os és 16 kW-os)

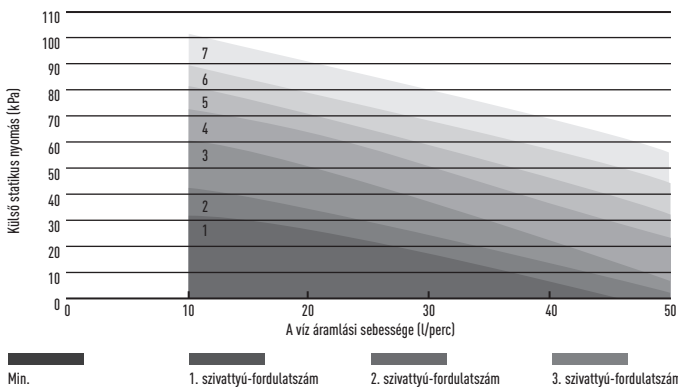

Az F típusú hőszivattyúk hidraulikus szivattyújának teljesítménye A energiaosztályú F szivattyú (5 kW-os és 16 kW-os)

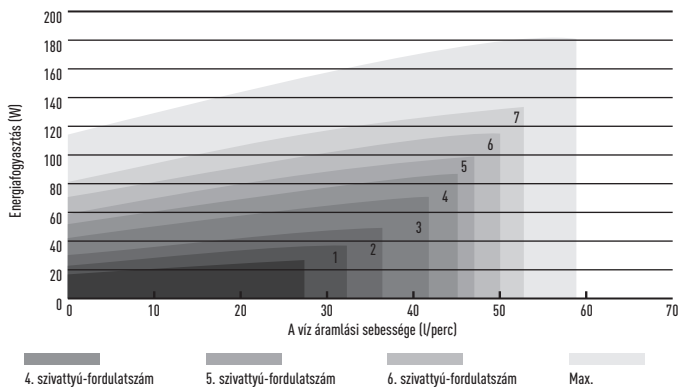

A kilépő hőmérséklet és a külső hőmérséklet alapján összeállított fűtőtéljesítmény táblázat

Fűtőtéljesítmény-görbe

Aquarea G generációs T-CAP monoblokk egyfázisú / háromfázisú. Fűtő és hűtő – MXC

WH-MXC09G3E5 / WH-MXC09G3E8																			
Tamb	HC	IP	COP	HC	IP	COP	HC	IP	COP	HC	IP	COP	HC	IP	COP	HC	IP	COP	
LWC	30	30	30	35	35	35	40	40	40	45	45	45	50	50	50	55	55	55	
-15	9,00	3,24	2,78	9,00	3,51	2,56	9,00	3,91	2,30	9,00	4,30	2,09	9,00	4,73	1,90	9,00	5,16	1,74	
-7	9,00	2,71	3,32	9,00	3,16	2,85	9,00	3,62	2,49	9,00	4,07	2,21	9,00	4,27	2,11	9,00	4,46	2,02	
2	9,00	2,36	3,81	9,00	2,51	3,59	9,00	2,78	3,24	9,00	3,05	2,95	9,00	3,56	2,53	9,00	4,07	2,21	
7	9,00	1,64	5,49	9,00	1,86	4,84	9,00	2,16	4,17	9,00	2,46	3,66	9,00	2,76	3,26	9,00	3,06	2,94	
25	13,60	1,50	9,07	13,60	1,71	7,95	13,20	1,93	6,84	12,80	2,14	5,98	12,00	2,41	4,98	11,20	2,67	4,19	

WH-MXC12G6E5 / WH-MXC12G9E8																			
Tamb	HC	IP	COP	HC	IP	COP	HC	IP	COP	HC	IP	COP	HC	IP	COP	HC	IP	COP	
LWC	30	30	30	35	35	35	40	40	40	45	45	45	50	50	50	55	55	55	
-15	12,00	4,75	2,53	12,00	4,96	2,42	12,00	5,41	2,22	11,00	5,38	2,04	10,80	5,82	1,86	10,50	6,26	1,68	
-7	12,00	3,85	3,12	12,00	4,41	2,72	12,00	4,98	2,41	12,00	5,54	2,17	12,00	5,90	2,03	12,00	6,26	1,92	
2	12,00	3,19	3,76	12,00	3,49	3,44	12,00	3,87	3,10	12,00	4,25	2,82	12,00	4,86	2,47	12,00	5,47	2,19	
7	12,00	2,18	5,50	12,00	2,53	4,74	12,00	2,96	4,05	12,00	3,39	3,54	12,00	3,78	3,17	12,00	4,16	2,88	
25	13,60	1,55	8,77	13,60	1,76	7,73	13,40	2,10	6,38	13,20	2,43	5,43	12,60	2,66	4,74	12,00	2,89	4,15	

WH-MXC16G9E8																			
Tamb	HC	IP	COP	HC	IP	COP	HC	IP	COP	HC	IP	COP	HC	IP	COP	HC	IP	COP	
LWC	30	30	30	35	35	35	40	40	40	45	45	45	50	50	50	55	55	55	
-15	16,00	6,30	2,54	16,00	6,89	2,32	16,00	7,45	2,15	16,00	8,10	1,98	16,00	8,48	1,89	15,20	8,96	1,70	
-7	16,00	5,85	2,74	16,00	6,42	2,49	16,00	7,00	2,29	16,00	7,57	2,11	16,00	8,10	1,98	16,00	8,62	1,86	
2	16,00	4,67	3,43	16,00	5,21	3,07	16,00	5,74	2,79	16,00	6,31	2,54	16,00	6,90	2,32	16,00	7,50	2,13	
7	16,00	3,35	4,78	16,00	3,74	4,28	16,00	4,30	3,72	16,00	4,80	3,33	16,00	5,43	2,95	16,00	5,91	2,71	
25	16,00	2,02	7,92	16,00	2,58	6,20	16,00	2,91	5,49	16,00	3,36	4,76	16,00	3,74	4,28	16,00	4,00	4,00	

Hűtőtéljesítmény-görbe

Aquarea G generációs T-CAP monoblokk egyfázisú / háromfázisú. Fűtő és hűtő – MXC

Modell	WH-MXC09G3E5 / WH-MXC09G3E8									WH-MXC12G6E5 / WH-MXC12G9E8									WH-MXC16G9E8					
	CC	IP	EER	CC	IP	EER	CC	IP	EER	CC	IP	EER	CC	IP	EER	CC	IP	EER	CC	IP	EER			
LWC	7	7	7	14	14	14	18	18	18	7	7	7	14	14	14	18	18	18	7	7	7	18	18	18
18	7,00	1,36	5,15	8,55	1,41	6,06	7,00	1,00	7,00	10,00	1,75	5,71	13,20	1,96	6,73	10,00	1,40	7,14	8,50	1,70	5,00	10,00	1,70	5,88
25	7,65	1,91	4,01	11,10	1,98	5,61	7,00	1,10	6,36	11,20	2,67	4,19	16,50	3,01	5,48	10,00	1,60	6,25	14,00	4,00	3,50	14,00	2,94	4,76
35	7,00	2,21	3,17	9,23	2,37	3,89	7,00	1,35	5,19	10,00	3,56	2,81	12,55	3,63	3,46	10,00	1,95	5,13	12,20	4,76	2,56	12,20	3,50	3,49
43	6,25	2,66	2,35	8,55	2,71	3,15	5,60	1,60	3,50	8,00	3,35	2,39	10,00	3,46	2,89	8,00	2,30	3,48	7,10	3,31	2,15	9,80	3,31	2,96

Tamb: Környezeti hőmérséklet (°C). LWC: Kilépő víz kondenzátum hőmérséklet (°C). HC: Fűtőtéljesítmény (kW). CC: Hűtőtéljesítmény (kW). IP: Felvett teljesítmény (kW).
A méréseket a Panasonic végezte az EN14511-2 szabványnak megfelelően. Az adatok csak referenciaként szolgálnak, és nem jelentenek garanciát a teljesítményre.

Fűtőteljesítmény-görbe

Aquarea G generációs Ht monoblokk egyfázisú / háromfázisú. Csak fűtő – MHF

WH-MHF09G3E5

Tamb	HC	IP	COP	HC	IP	COP	HC	IP	COP	HC	IP	COP	HC	IP	COP	HC	IP	COP
LWC	30	30	30	35	35	35	40	40	40	45	45	45	50	50	50	55	55	55
-15	9,00	3,46	2,60	9,00	3,71	2,43	9,00	4,01	2,24	8,80	4,26	2,07	8,50	4,71	1,80	7,80	5,38	1,45
-7	9,00	3,06	2,94	9,00	3,29	2,74	9,00	3,56	2,53	8,90	3,83	2,32	8,90	4,28	2,08	9,00	5,02	1,79
2	9,00	2,43	3,70	9,00	2,61	3,45	9,00	2,91	3,09	9,00	3,21	2,80	9,00	3,72	2,42	9,00	4,37	2,06
7	9,00	1,82	4,95	9,00	1,94	4,64	9,00	2,21	4,07	9,00	2,46	3,66	9,00	2,99	3,01	9,00	3,64	2,47
25	9,00	1,52	5,92	9,00	1,70	5,29	9,00	1,88	4,79	9,00	2,16	4,17	9,00	2,63	3,42	9,00	3,20	2,81

WH-MHF12G6E5

Tamb	HC	IP	COP	HC	IP	COP	HC	IP	COP	HC	IP	COP	HC	IP	COP	HC	IP	COP
LWC	30	30	30	35	35	35	40	40	40	45	45	45	50	50	50	55	55	55
-15	12,00	5,16	2,33	12,00	5,53	2,17	11,00	5,51	2,00	10,80	5,49	1,97	9,70	5,52	1,76	8,00	5,61	1,43
-7	12,00	4,43	2,71	12,00	4,76	2,52	11,50	4,91	2,34	11,20	5,06	2,21	10,10	5,06	2,00	9,60	5,43	1,77
2	12,00	3,42	3,51	12,00	3,68	3,26	11,50	3,86	2,98	11,30	4,14	2,73	10,80	4,66	2,32	10,30	5,13	2,01
7	12,00	2,52	4,76	12,00	2,69	4,46	12,00	3,06	3,92	12,00	3,44	3,49	12,00	4,10	2,93	12,00	4,97	2,41
25	12,00	2,03	5,91	12,00	2,36	5,08	12,00	2,69	4,46	12,00	3,02	3,97	12,00	3,61	3,32	12,00	4,37	2,75

WH-MHF09G3E8

Tamb	HC	IP	COP	HC	IP	COP	HC	IP	COP	HC	IP	COP	HC	IP	COP	HC	IP	COP
LWC	30	30	30	35	35	35	40	40	40	45	45	45	50	50	50	55	55	55
-15	9,00	3,46	2,60	9,00	3,71	2,43	9,00	4,01	2,24	8,80	4,26	2,07	8,50	4,71	1,80	7,80	5,38	1,45
-7	9,00	3,06	2,94	9,00	3,29	2,74	9,00	3,56	2,53	8,90	3,83	2,32	8,90	4,28	2,08	9,00	5,02	1,79
2	9,00	2,43	3,70	9,00	2,61	3,45	9,00	2,91	3,09	9,00	3,21	2,80	9,00	3,72	2,42	9,00	4,37	2,06
7	9,00	1,82	4,95	9,00	1,94	4,64	9,00	2,21	4,07	9,00	2,46	3,66	9,00	2,99	3,01	9,00	3,64	2,47
25	9,00	1,52	5,92	9,00	1,70	5,29	13,20	1,88	7,02	9,00	2,16	4,17	9,00	2,63	3,42	9,00	3,20	2,81

WH-MHF12G9E8

Tamb	HC	IP	COP	HC	IP	COP	HC	IP	COP	HC	IP	COP	HC	IP	COP	HC	IP	COP
LWC	30	30	30	35	35	35	40	40	40	45	45	45	50	50	50	55	55	55
-15	12,00	5,16	2,33	12,00	5,53	2,17	11,00	5,51	2,00	10,80	5,49	1,97	9,70	5,52	1,76	8,00	5,61	1,43
-7	12,00	4,43	2,71	12,00	4,76	2,52	11,50	4,91	2,34	11,20	5,06	2,21	10,10	5,06	2,00	9,60	5,43	1,77
2	12,00	3,42	3,51	12,00	3,68	3,26	11,50	3,86	2,98	11,30	4,14	2,73	10,80	4,66	2,32	10,30	5,13	2,01
7	12,00	2,52	4,76	12,00	2,69	4,46	12,00	3,06	3,92	12,00	3,44	3,49	12,00	4,10	2,93	12,00	4,97	2,41
25	12,00	2,03	5,91	12,00	2,36	5,08	12,00	2,69	4,46	12,00	3,02	3,97	12,00	3,61	3,32	12,00	4,37	2,75

Tamb: Környezeti hőmérséklet (°C). LWC: Kilepő víz kondenzátum hőmérséklet (°C). HC: Fűtőteljesítmény (kW). CC: Hűtőteljesítmény (kW). IP: Felvett teljesítmény (kW)
A méréseket a Panasonic végezte az EN14511-2 szabványnak megfelelően. Az adatok csak referenciaként szolgálnak, és nem jelentenek garanciát a teljesítményre.

Hibakódok

A működést jelző LED villog, és megjelenik a hibakód a vezérlőpanel kijelzőjén.

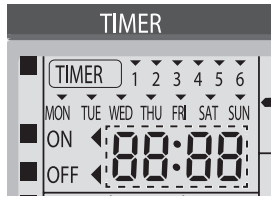

- Kapcsolja ki a készüléket és értesítse márkakereskedőjét a hibakódról.
- A hibakód megjelenésekor az időzítés megszakad.

Fűtési üzemmód kényszerítése gomb

- A tartalék fűtőegység a kültéri egység meghibásodása esetén is tartalék berendezésként szolgál.
- Nyomja meg a  gombot a kényszerített fűtési üzemmód megszakításához.
- Kényszerített fűtési üzemmódban más műveletek elvégzésére nincs lehetőség.

Hibakódok listája

Diagnosztikai kijelző	Meghibásodás / meghibásodás elleni védelem	Meghibásodás megítélése	Az ellenőrzés elsődleges helye
H12	A külső/belső teljesítmény nem felel meg egymásnak	90 másodperccel az áramellátás után	• Beltéri/kültéri csatlakozó kábel • Beltéri/kültéri PCB • A katalógusban található, műszaki adatokat és kombinációkat tartalmazó táblázat
H15	Kültéri kompresszor hőérzékelőjének meghibásodása	Folytassa további 5 másodpercig	• Kompresszor hőmérséklet-érzékelő (hibás vagy nincs csatlakoztatva)
H23	Beltéri hűtőfolyadék hőmérséklet-érzékelő meghibásodás	Folytassa további 5 másodpercig	• Hűtőfolyadék hőmérséklet-érzékelő (hibás vagy nincs csatlakoztatva)
H38	Kültéri/Beltéri egyezési hiba	—	• Beltéri/kültéri PCB
H42	Alacsony kompresszor nyomás	—	• Kültéri csőhőmérséklet-érzékelő • Eltömődött táglulási szelep vagy szűrő • Alacsony hűtőközeg szint • Kültéri PCB • Kompresszor
H62	Víz-áramláskapcsoló meghibásodás	Folytassa további 1 percig	• Víz-áramláskapcsoló
H64	Magas hűtőközeg nyomás	Folytassa további 5 másodpercig	• Kültéri túlnyomás érzékelő (hibás vagy nincs csatlakoztatva)
H70	OLP tartalék fűtőegység meghibásodás	Folytassa további 60 másodpercig	• OLP tartalék fűtőegység (nincs csatlakoztatva vagy bekapcsolva)
H72	Hibás tartályérzékelő	Folytassa további 5 másodpercig	• Tartályérzékelő
H76	Beltéri-vezérlőpanel kommunikációs hiba	—	• Beltéri-vezérlőpanel (hibás vagy nincs csatlakoztatva)
H90	Beltéri / kültéri kommunikációs hiba	> a működés megkezdését követő 1 perc múlva	• Belső / Külső kábel csatlakozás • Beltéri / kültéri PCB
H91	Tartálymelegítő OLP meghibásodás	Folytassa további 60 másodpercig	• Tartálymelegítő OLP (nincs csatlakoztatva vagy bekapcsolva)
H95	Beltéri/kültéri hibás csatlakozás	—	• Beltéri/kültéri tápfeszültség
H98	Kültéri túlnyomás és túlterhelés elleni védelem	—	• Kültéri túlnyomás érzékelő • Vízszivattyú vagy vízszivárgás • Eltömődött táglulási szelep vagy szűrő • Túl magas hűtőközeg szint • Kültéri PCB
H99	Beltéri hőcserélő fagyvédelem	—	• Beltéri hőcserélő • Alacsony hűtőközeg szint
F12	Nyomáskapcsoló aktiválása	20 percen belül 4 előfordulás	• Nyomáskapcsoló
F14	Kültéri kompresszor nem megfelelő fordulatszám	20 percen belül 4 előfordulás	• Kültéri kompresszor
F15	Kültéri ventilátor motorzár hiba	30 percen belül 2 előfordulás	• Kültéri PCB • Kültéri ventilátor motor
F16	Teljes áramütés elleni védelem	20 percen belül 3 előfordulás	• Túl magas hűtőközeg szint • Kültéri PCB
F20	Kültéri kompresszor túlmelegedés elleni védelem	30 percen belül 4 előfordulás	• Kompresszor-tartály hőmérséklet-érzékelő • Eltömődött táglulási szelep vagy szűrő • Alacsony hűtőközeg szint • Kültéri PCB • Kompresszor
F22	IPM (Teljesítménytranzisztor) túlmelegedés elleni védelem	30 percen belül 3 előfordulás	• Nem megfelelő hőátadás • IPM (Teljesítménytranzisztor)
F23	Kültéri egyenáram (DC) csúcsérték megállapítás	7 egymást követő előfordulás	• Kültéri PCB • Kompresszor
F24	Hűtési ciklus rendellenessége	20 percen belül 2 előfordulás	• Alacsony hűtőközeg szint • Kültéri PCB • Alacsony nyomás a kompresszorban
F25	Hűtő/fűtőciklus váltás hiba	30 percen belül 4 előfordulás	• 4 utas szelep • V-tekercs
F27	Nyomáskapcsoló meghibásodás	Folytassa további 1 percig	• Nyomáskapcsoló
F36	Kültéri léghőmérséklet-érzékelő meghibásodás	Folytassa további 5 másodpercig	• Kültéri léghőmérséklet-érzékelő (hibás vagy nincs csatlakoztatva)
F37	A beltéri belépő víz hőmérsékletérzékelőjének meghibásodása	Folytassa további 5 másodpercig	• Belépő víz hőmérsékletérzékelő (hibás vagy nincs csatlakoztatva)
F40	Kültéri kondenzvíz-vezeték hőmérséklet-érzékelő meghibásodás	Folytassa további 5 másodpercig	• Kültéri kondenzvíz-vezeték hőmérséklet-érzékelő (hibás vagy nincs csatlakoztatva)
F41	PFC vezérlés	10 percen belül 4 előfordulás	• PFC feszültség
F42	Kültéri hőcserélő hőmérséklet-érzékelő meghibásodás	Folytassa további 5 másodpercig	• Kültéri hőcserélő hőmérséklet-érzékelő (hibás vagy nincs csatlakoztatva)
F43	Kültéri jégtelenítő érzékelő meghibásodás	Folytassa további 5 másodpercig	• Kültéri jégtelenítő érzékelő (hibás vagy nincs csatlakoztatva)
F45	Beltéri vízkimenet hőmérséklet-érzékelő meghibásodás	Folytassa további 5 másodpercig	• Vízkimenet hőmérséklet-érzékelő (hibás vagy nincs csatlakoztatva)
F46	Kültéri transzformátor áramkör szakadás	—	• Alacsony hűtőközeg szint • Kültéri PCB • Alacsony kompresszor
F95	Hűtés, túlnyomás és túlterhelés elleni védelem	—	• Kültéri túlnyomás érzékelő • Vízszivattyú vagy vízszivárgás • Eltömődött táglulási szelep vagy szűrő • Túl magas hűtőközeg szint • Kültéri PCB
F48	Kültéri evaporációs szelep kimenet hőmérséklet érzékelő meghibásodás	Folytassa további 5 másodpercig	• Kültéri evaporációs szelep kimenet hőmérséklet érzékelő (hibás vagy nincs csatlakoztatva)
F49	Kültéri mellék-kimenet hőmérséklet érzékelő meghibásodás	Folytassa további 5 másodpercig	• Kültéri mellék-kimenet hőmérséklet érzékelő (hibás vagy nincs csatlakoztatva)

Méretetek

All in One

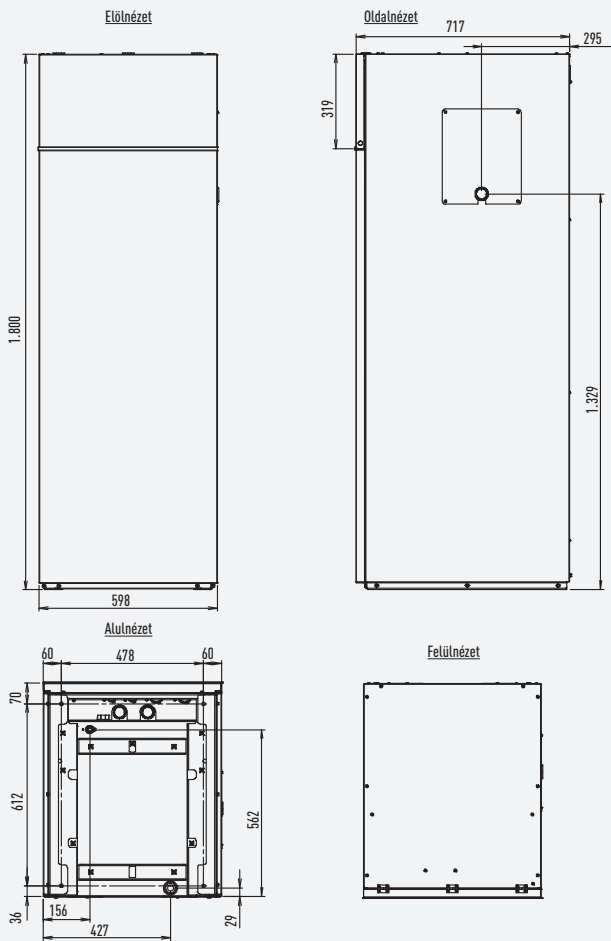

Hidraulikus egység valamennyi modellhez

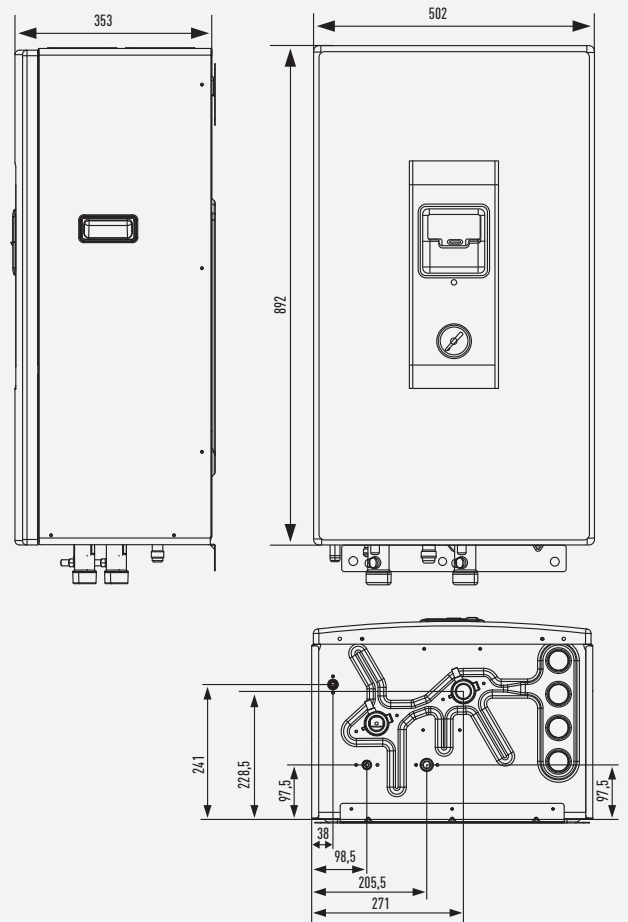

H generációs hidraulikus modul

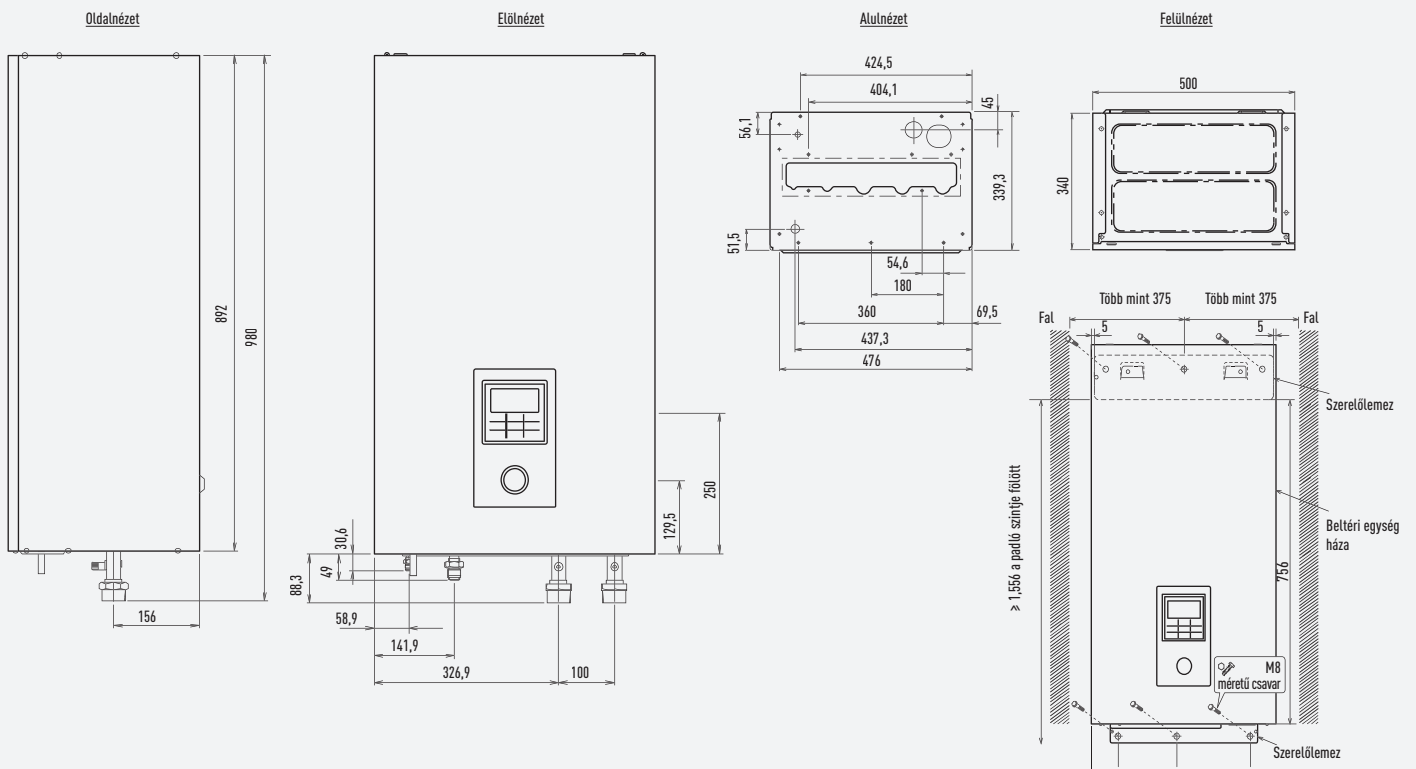

Méreték

Egy ventilátoros kültéri egység

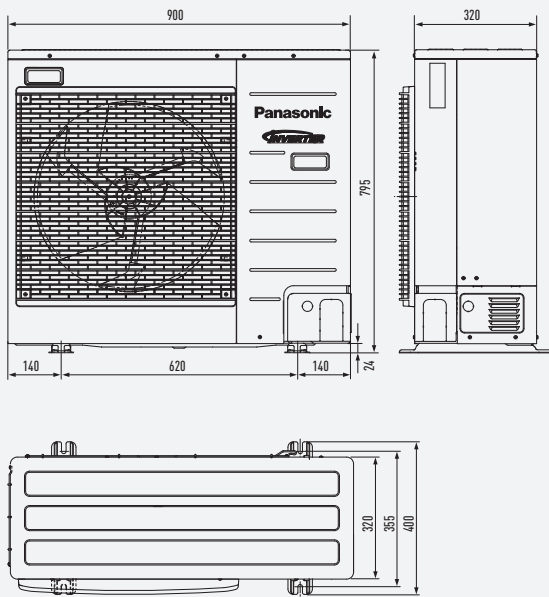

Két ventilátoros kültéri egység

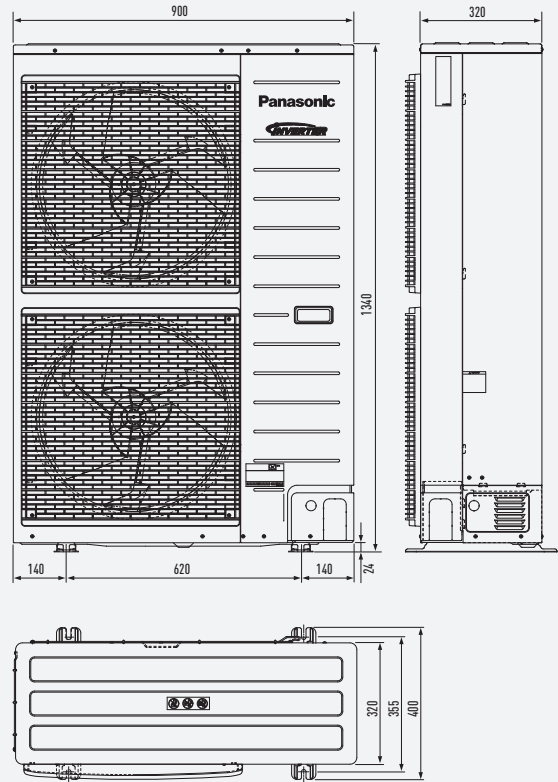

3 és 5 kW-os split

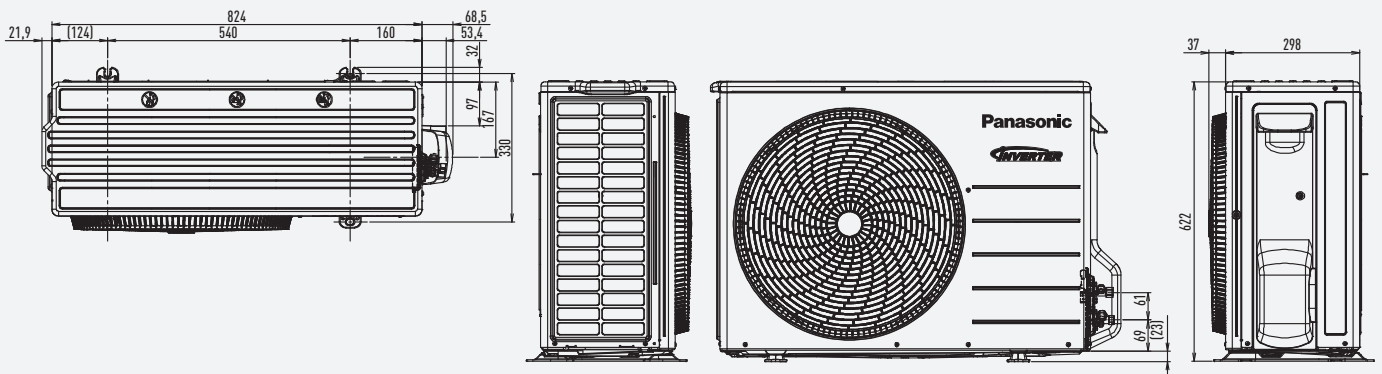

5, 6 és 9 kW-os monoblokk

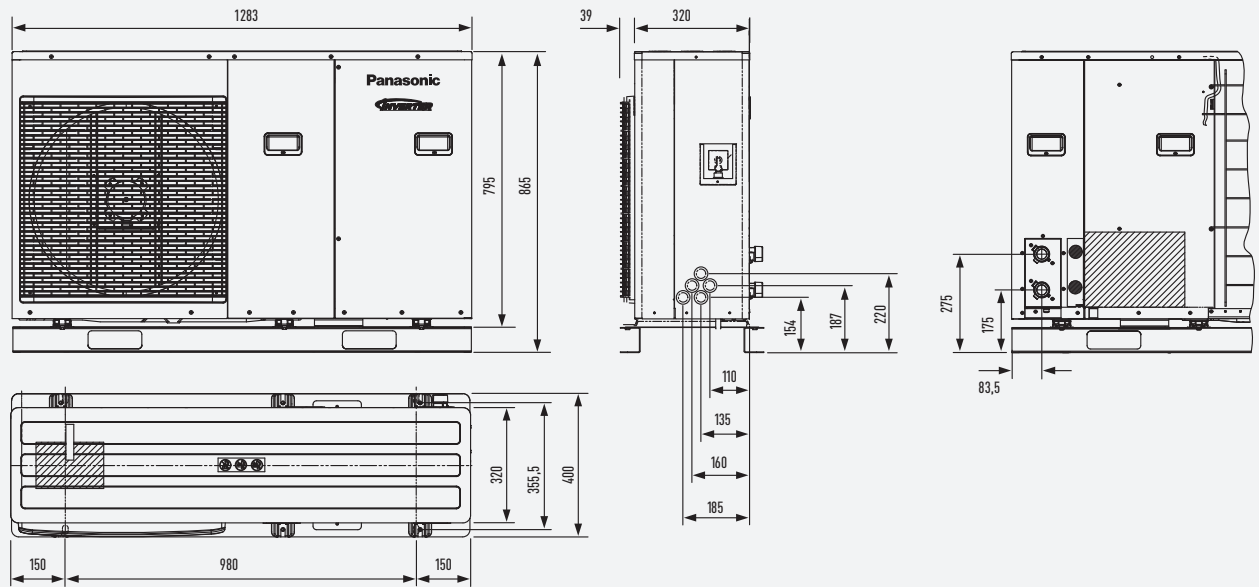

9 és 16 kW-os monoblokk

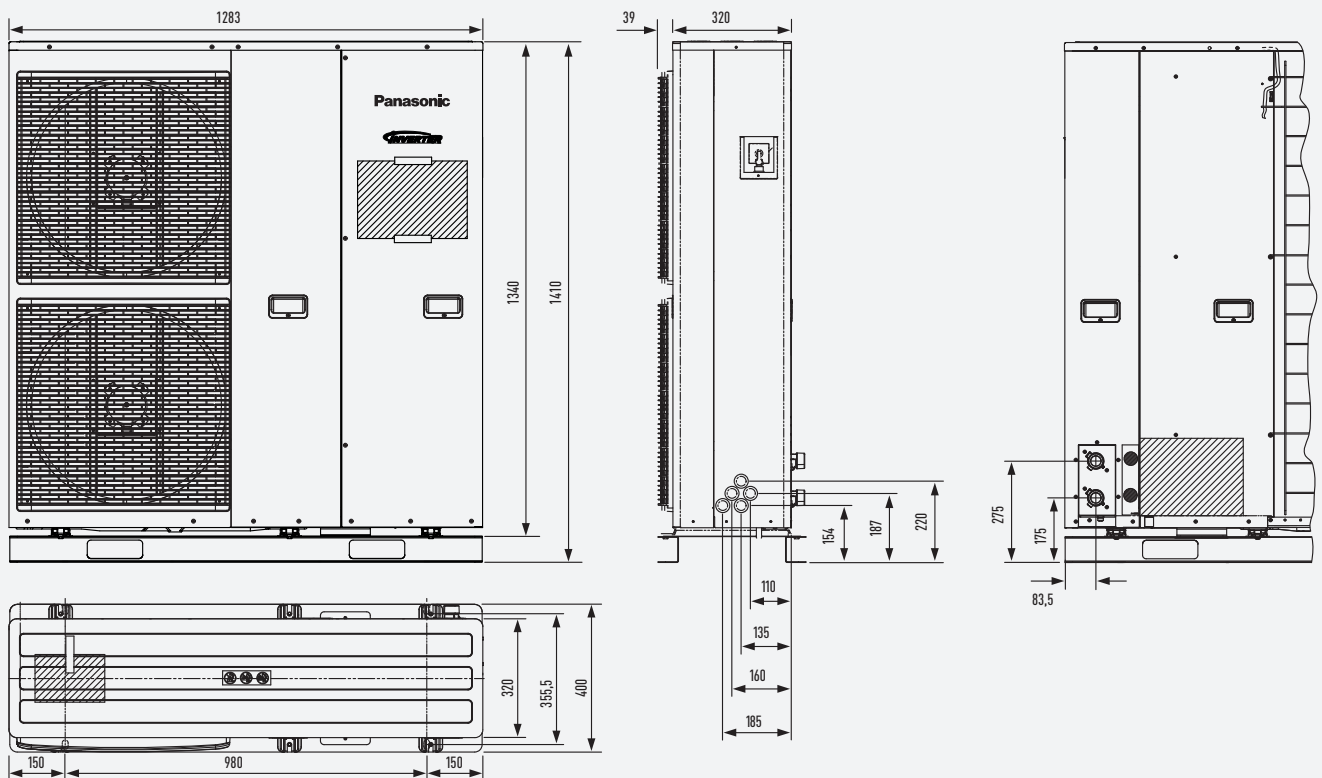

Termékeink jelen katalógusban közölt adatai az esetleges sajtóhibáktól eltekintve érvényesek, azonban a termékek folyamatos innovációjából kifolyólag, a gyártó süzeseb figyelmezte és nélkül kisebb változtatásokat hajthat végre a termékeken.
A katalógus egységeinek vagy egyes részleteinek másolata a Panasonic Marketing Europe GmbH, kifejezett felhatalmazása nélkül tilos.

Panasonic®

Ha tudni szeretné, a Panasonic hogyan gondoskodik Önről, látogassa meg a www.aircon.panasonic.eu honlapot.

Panasonic Marketing Europe GmbH
Panasonic Air Conditioning
Hagenauer Strasse 43, 65203 Wiesbaden, Németország



A hűtőközeg utántöltése vagy cseréje kizárólag az előírt típusú hűtőközeggel engedélyezett. A gyártó nem vállal felelősséget a más hűtőközeg használatából eredő károkat és biztonsági kockázatokat.
A kültéri egység a jelen katalógusban fluortartalmú üvegátlátszó gázokat tartalmaz, ami GWP 150-nél nagyobb.