

# Panasonic

RAUMKLIMAGERÄTE  
2026 / 2027

ETHEREA  
POWER HEAT



heating & cooling solutions



Panasonic

ETHEREA  
POWER HEAT



# Panasonic Raumklimageräte

Umweltfreundliche Technik. Saubere Luft. Genau Ihr Stil.

Raumklimageräte von Panasonic haben mehr zu bieten als nur einen Kühleffekt: Sie sparen Energie, verbessern die Raumluftqualität und passen die Kühlleistung automatisch an die Raumbedingungen und Ihren Bedarf an. So einfach und komfortabel kann eine umweltbewusste Lebensweise sein!

## Themen

Besondere Merkmale und Funktionen	→ 4
Modellübersicht für Single-Split-Systeme	→ 6
Luftreinigung nach dem Vorbild der Natur	→ 8
<hr/>	
Etherea Raumklimageräte mit nanoe™ X-Technologie	→ 10
TZ Wandgeräte   Superkompakt mit nanoe™ X	→ 12
Wandgeräte mit optimierter Konstruktion	→ 14
Mini-Standtruhen	→ 16
Power-Heat-Multi-Split-Systeme	→ 18
RAC-Solo-Geräte	→ 42
<hr/>	
Rollkolbenverdichter R2 von Panasonic	→ 20
R22-Umrüslösung	→ 22
<hr/>	
Panasonic Comfort Cloud-App	→ 24
Sprachsteuerung	→ 26
Regelung und Konnektivität	→ 28
<hr/>	
Modellpalette der Raumklimageräte	→ 30

## Technische Daten

### Wandgeräte

Etherea Wandgeräte Z /XZ   R32	→ 32
TZ Wandgeräte   R32	→ 33
BZ Wandgeräte   R32	→ 34
YKEA Wandgeräte   R32	→ 35

### Sonstige Innengeräte

CFE Mini-Standtruhen   R32	→ 36
CD3 Kanalgeräte mit niedriger statischer Pressung   R32	→ 37
RAC-Solo-Geräte mit nanoe™ X   R290 / R32	→ 44
RAC-Solo-Geräte   R290 / R32	→ 45
Aquarea EcoFleX   einphasig   R32	→ 46

### Multi-Split-Systeme

Power-Heat-Multi-Split-Systeme	→ 39
Z-Multi-Split-Inverter-Systeme	→ 40

Übersicht der Geräteeigenschaften für Single-Split-Systeme	→ 48
Beschreibung der Geräteeigenschaften	→ 49

Zubehör und Steuerungen	→ 50
-------------------------	------

<b>Abmessungen</b>	→ 52
--------------------	------

<b>Anschlusspläne</b>	→ 68
-----------------------	------

## Besondere Merkmale und Funktionen

Mit elegantem Design, hoher Energieeffizienz und innovativen Technologien, wie dem nanoe™ X-System zur Verbesserung der Luftqualität oder der App „Panasonic Comfort Cloud“ für Internet-Steuerung, wurden die Raumklimageräte speziell für den Bedarf der Kunden und Endanwender konzipiert.



## Mehr Komfort, größere Einsparungen, bessere Raumluftqualität.

Die Raumklimageräte bieten Leistungsstärke, Energieeffizienz und eine hohe Raumluftqualität ohne Kompromisse beim Komfort.

Entdecken Sie die neusten Technologien für Raumklimageräte

### Die neuen Raumklimageräte von Panasonic bieten eine intelligente Lösung, bei der Qualität, einfache Installation und Wartung sowie langfristige Kundenzufriedenheit im Vordergrund stehen.



**Bessere Raumluftqualität**

Die nanoe™ X-Technologie trägt zur Reduzierung von Viren, Bakterien, Pollen und unangenehmen Gerüchen bei und verbessert so die Luftqualität in jedem Raum.



**Eine Produktpalette, für jedes Zuhause geeignet**

Von kompakten Single-Split-Systemen bis hin zu kompletten Multi-Split-Systemen bietet Panasonic zuverlässige Optionen für jeden Installationsbedarf.



**Komfort das ganze Jahr über**

Heizen im Winter, Kühlen im Sommer und saubere Luft das ganze Jahr über. Die Lösungen von Panasonic sorgen zu jeder Jahreszeit für ein komfortables Zuhause.

### Perfekte Kombination von Komfort und Leistung

Die Konstruktion der Panasonic Raumklimageräte wurde für leistungsstarkes Kühlen und Heizen bei geringem Energieverbrauch optimiert. Ihr extrem leiser Betrieb macht sie ideal für Wohnräume, während die moderne Technologie eine zuverlässige Leistung im täglichen Gebrauch gewährleistet.















nanoe™ X-Technologie  
**Diese Technologie nutzt die natürliche Wirkung von Hydroxylradikalen und hat dadurch das Potenzial, bestimmte Schadstoffe, Viren und Bakterien zu inaktivieren und unangenehme Gerüche zu entfernen.**

### Die iF Product Design Awards gehören zu den angesehensten Auszeichnungen für exzellentes Produktdesign.

Die Mini-Standtruhen von Panasonic wurden wegen ihrer äußerst intelligenten Funktionalität ausgezeichnet, wodurch die optimale Eignung dieser Geräte für private und kommerzielle Anwendungen eindrucksvoll unterstrichen wird.



# Modellübersicht für Single-Split-Systeme

	Innengeräte- abmessungen (mm)	Energie- effizienz- klasse <sup>1</sup>	Raumluft- qualität	Komfort	Konnektivität	
<b>NEU Etherea Wandgeräte Z / XZ  </b> 2,0 bis 7,1 kW 	295 x <b>870</b> x 229 (295 x 1040 x 244 (Z50, Z71))	<b>A+++</b>  <b>A+++</b>	 nanoe X-Generator Version 3	<b>-10 °C</b> im Kühlbetrieb <b>-20 °C</b> im Heizbetrieb	Aerowings 2.0  <b>19 dB(A)</b>	<b>Integriertes WLAN</b>
<b>NEU TZ Wandgeräte  </b> Superkompakt   2,0 bis 7,1 kW 	290 x <b>765</b> x 214 (295 x 1060 x 249 (TZ60, TZ71))	<b>A++</b>  <b>A++</b>	 nanoe X-Generator Version 2	<b>-10 °C</b> im Kühlbetrieb <b>-15 °C</b> im Heizbetrieb	Aerowings  <b>20 dB(A)</b>	<b>Integriertes WLAN</b>
<b>NEU BZ Wandgeräte  </b> Superkompakt   2,5 bis 6,0 kW 	290 x <b>765</b> x 214	<b>A++</b>  <b>A+</b>	Feinstaub- filter (PM2,5)	<b>-10 °C</b> im Kühlbetrieb <b>-15 °C</b> im Heizbetrieb	Aerowings  <b>20 dB(A)</b>	<b>Integriertes WLAN</b>
<b>NEU CFE Mini-Standtruhen   2,5</b> bis 5,0 kW 2,5 bis 6,0 kW 	600 x 750 x 207	<b>A++</b>  <b>A++</b>	 nanoe X-Generator Version 3	<b>-10 °C</b> im Kühlbetrieb <b>-15 °C</b> im Heizbetrieb	Betriebs- arten- spezifische Luftführung  <b>20 dB(A)</b>	<b>Integriertes WLAN</b>
<b>NEU CD3 Kanalgeräte mit</b> niedriger stat. Pressung   2,5 bis 6,0 kW 	200 x 750 x 640	<b>A++</b>  <b>A+</b>	Luftfilter	<b>-10 °C</b> im Kühlbetrieb <b>-15 °C</b> im Heizbetrieb	Wochen- timer  <b>24 dB(A)</b>	—

1) Energieeffizienzklassen beziehen sich auf die 2,5-kW-Geräte.

Hinweis: Alle Angaben in dieser Tabelle gelten für die meisten Modelle der jeweiligen Baureihe. Für exakte Angaben siehe technische Daten des jeweiligen Modells.

# Nutzen Sie die verfügbaren Fördermöglichkeiten für private und gewerbliche Anwendungen

Staatliche FÖRDERUNG

Weitere Informationen dazu finden Sie auf der folgenden Seite:  
[https://www.aircon.panasonic.eu/DE\\_de/heizungsfoerderung/klima/](https://www.aircon.panasonic.eu/DE_de/heizungsfoerderung/klima/)



# Luftreinigung nach dem Vorbild der Natur



## nanoe™ X – Technologie mit der natürlichen Kraft der Hydroxylradikale

Hydroxylradikale (auch OH-Radikale genannt) sind in der Natur reichlich vorhanden und machen sich als „Reinigungsmittel der Natur“ einen Namen, denn sie können bestimmte Schadstoffe, Viren und Bakterien inaktivieren und unangenehme Gerüche entfernen.

Dank innovativer nanoe™ X-Technologie können wir diese „natürliche Reinigungskraft“ auch in Innenräumen nutzen, um mit saubereren Oberflächen, Stoffen und Einrichtungen eine angenehme Wohlfühlumgebung zu schaffen.



### Was macht nanoe™ X so einmalig?

#### Hochwirksam dank mikroskopischer Größe

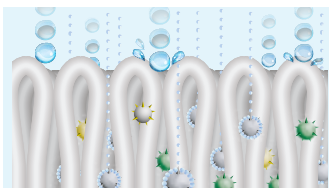

1 | Mit nur ca. 1 nm\* Durchmesser sind nanoe™ X-Partikel viel kleiner als normaler Wasserdampf und können deshalb tief ins Textilgewebe eindringen, um unangenehme Gerüche zu entfernen.

\* 1 nm (Nanometer) = 1 x 10<sup>-9</sup> m = 1 Milliardstel Meter

#### Lange Lebensdauer



2 | Dank ihrer Wasserhülle sind nanoe™ X-Partikel stabil und haben eine lange Lebensdauer von ca. 600 Sekunden, sodass sie größere Distanzen überwinden und sich im ganzen Raum verteilen können.

#### Leistungsstarker Generator



3 | Der nanoe X-Generator Version 3 erzeugt 48 Billionen Hydroxylradikale pro Sekunde. Die größere Anzahl der nanoe™ X-Partikel ermöglicht eine stärkere inaktivierende Wirkung auf verschiedene Schadstoffe.

#### Wartungsfreies System



Dargestellt ist der nanoe X-Generator Version 3.

4 | Kein Filterwechsel, keine Servicearbeiten. Zur Erzeugung der nanoe™ X-Partikel (mit Hydroxylradikalen gefüllte Wassertröpfchen) wird die natürliche Luftfeuchte genutzt, die an der aus Titan gefertigten Zerstäubungselektrode kondensiert. Das nanoe X-System arbeitet also vollkommen wartungsfrei.

### Positives Wirkungspotenzial von nanoe™ X für die Raumluftqualität

#### Geruchs-entfernung



Gerüche

#### Inaktivierung bestimmter Schadstoffe

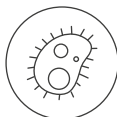

Bakterien und Viren

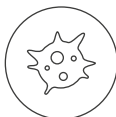

Schimmel



Allergene



Pollen



Gefahrstoffe



Haut und Haare

Hinweis: Weitere Informationen und Validierungsdaten finden Sie unter <https://aircon.panasonic.eu>.

### Der erste nanoe-Generator wurde 2003 von Panasonic entwickelt

#### Generator: nanoe™

2003

480 Milliarden Hydroxylradikale/Sek.

#### Generator: nanoe™ X

Version 1 – 2016

4,8 Billionen Hydroxylradikale/Sek.

Version 2 – 2019

9,6 Billionen Hydroxylradikale/Sek.

Version 3 – 2022

48 Billionen Hydroxylradikale/Sek.

#### Ionen-struktur

Hydroxylradikale

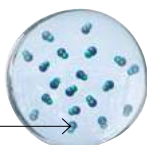

10fache Anzahl

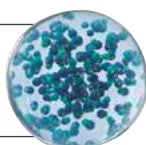

20fache Anzahl

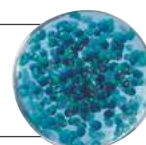

100fache Anzahl

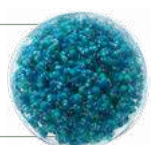



## Internationale Validierungsnachweise für die nanoe™ X-Technologie

Die Wirksamkeit der nanoe™ X-Technologie wurde von unabhängigen Laboren in Deutschland, Frankreich, Dänemark, Japan und China getestet und bestätigt.

Die Leistung der nanoe™ X-Funktion hängt stets von der Größe, Beschaffenheit und Nutzung des Raums ab, in dem sie eingesetzt wird; außerdem kann es mehrere Stunden dauern, bis die vollständige Wirkung erreicht wird. Der nanoe X-Generator ist kein medizintechnisches Gerät. Die örtlich geltenden Vorschriften zur Gebäudegestaltung sowie Hygieneempfehlungen sind stets einzuhalten. Die Prüfergebnisse wurden unter kontrollierten Laborbedingungen erreicht. Die Inaktivierungsleistung von nanoe™ X kann unter realen Raumbedingungen von diesen Ergebnissen abweichen.

		Zielsubstanz	Generator	Ergebnis	Größe	Zeit	Prüflabor	Prüfbericht-Nr.
Luftgetragene Organismen	Viren	Influenzavirus (Typ H1N1)	Version 2	98,3 % inaktiviert	30 m³	1,5 h	China Electronic Product Reliability and Environmental Testing Research Institute	J2003WT8888-00889
		Bakteriophage ΦX174	Version 1	99,2 % inaktiviert	ca. 25 m³	6 h	Kitasato Research Center for Environmental Science	24_0300_1
	Bakterien	Staphylococcus aureus	Version 1	99,7 % inaktiviert	ca. 25 m³	4 h	Kitasato Research Center for Environmental Science	24_0301_1
Anhaftende Organismen	Viren	SARS-CoV-2	Version 1	91,4 % inaktiviert	6,7 m³	8 h	Texcell (Frankreich)	1140-01 C3
		SARS-CoV-2	Version 1	99,9 % inaktiviert	45 l	2 h	Texcell (Frankreich)	1140-01 A1
		Bakteriophage ΦX174	Version 1	99,8 % inaktiviert	ca. 25 m³	8 h	Japan Food Research Laboratories	13001265005-01
		XMRV (Xenotropic murine leukemia virus-related virus)	Version 1	99,999 % inaktiviert	45 l	6 h	Charles River Biopharmaceutical Services GmbH	—
		Coxsackie-Virus (CA16)	Version 2	99,9 % inaktiviert	30 m³	4 h	China Electronic Product Reliability and Environmental Testing Research Institute	J2002WT8888-00439
		Bakteriophage	Version 3	98,81 % inaktiviert	ca. 139,3 m³	4 h	SGS Inc	SHES210901902584
		Enterobakteriophage MS2	Version 3	99,99 % inaktiviert	ca. 25 m³	2 h	Shokukanen, Inc.	227131N
	Bakterien	Staphylococcus aureus	Version 1	99,9 % inaktiviert	20 m³	8 h	Danish Technological Institute	868988
	Pollen	Zedernpollen	Version 3	99,9 % inaktiviert	ca. 24 m³	12 h	Panasonic Product Analysis Center	H21YA017-1
		Ambrosiapollen	Version 1	99,4 % inaktiviert	20 m³	8 h	Danish Technological Institute	868988
	Gerüche	Zigarettenrauch	Version 1	Senkung der Geruchsintensität um 2,4 Stufen	ca. 23 m³	0,2 h	Panasonic Product Analysis Center	4AA33-160615-N04
Version 3			Senkung der Geruchsintensität um 1,7 Stufen	ca. 139,3 m³	0,5 h	SGS Inc	SHES210901902478	

### Zertifiziert gemäß VDI 6022

Die Zertifizierung von Systemen für Kühlung, Heizung, Kalt-/Warmwasserbereitung und Luftbehandlung gemäß VDI 6022 garantiert, dass die strengsten Hygieneanforderungen am Markt erfüllt werden.



#### Zertifizierung gemäß VDI 6022 – Teil 5<sup>1</sup>

##### Vermeidung allergener Belastungen

Inaktivierung einer Reihe von bestimmten Bakterien, Viren, Schimmelsporen, Pollen und Allergenen.



#### Zertifizierung gemäß VDI 6022 – Teil 1<sup>1</sup> und 1.1<sup>2</sup>

##### Hygieneanforderungen an RLT-Anlagen und Raumluftqualität

nanoe™ X-Technologie von Panasonic zur Verbesserung der Raumluftqualität.

1) Zertifikat gilt nur für nanoe X-Generator Version 3. 2) Zertifikat gilt nur für nanoe X-Generator Version 2 und Version 3.

## nanoe™ X verbessert den Schutz rund um die Uhr

nanoe™ X kann rund um die Uhr zur aktiven Verbesserung der Raumluftqualität beitragen, denn Sie können die nanoe™ X-Funktion parallel zum Kühl- oder Heizbetrieb verwenden, wenn Sie zu Hause sind, oder auch vollkommen unabhängig davon einsetzen, wenn Sie unterwegs sind. Nutzen Sie nanoe™ X, um den Schutz der Raumluftqualität zu Hause zu verbessern, und genießen Sie die bequeme Steuerung mit der App „Panasonic Comfort Cloud“ – auch von unterwegs.

### Säuberung der Raumluft, während Sie unterwegs sind

Setzen Sie die eigenständige nanoe™ X-Funktion zur Inaktivierung bestimmter Schadstoffe und Entfernung von Gerüchen ein, solange Sie außer Haus sind.

### Optimierung des Raumklimas, während Sie zu Hause sind

Wenden Sie die nanoe™ X-Funktion parallel zum Kühl- oder Heizbetrieb an, um zu Hause maximalen Raumklimakomfort zu genießen.



Panasonic Heiz- und Kühlsysteme bietet eine breite Palette von Klimasystemen mit der nanoe™-Technologie an

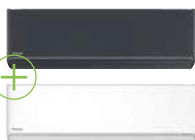

**NEU Etherea Wandgeräte**  
nanoe X-Generator Version 3 integriert



**NEU Mini-Standtruhen:**  
nanoe X-Generator Version 3 integriert



**NEU TZ Wandgeräte | Superkompakt**  
nanoe X-Generator Version 2 integriert



**NEU RAC-Solo-Geräte:**  
nanoe X-Generator Version 3 integriert

## Neue Etherea Raumklimageräte mit nanoe™ X-Technologie

Etherea Wandgeräte überzeugen durch nanoe™ X-Technologie, hervorragende Leistung, intelligente Funktionen und ein elegantes Design. So machen die Geräte Ihr Zuhause zum schönsten Ort der Welt für Sie.

ETHEREA

Zwei Designs  
zur Auswahl



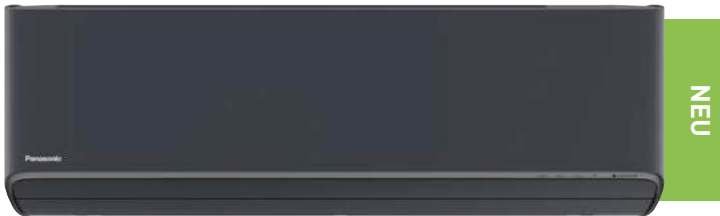

Technische Daten

## Höhere Raumluftqualität durch nanoe™ X-Technologie

### Ethera Wandgeräte sind mit dem neuesten nanoe X-Generator, Version 3, ausgestattet.

Durch die Freisetzung von bis zu 48 Billionen Hydroxylradikalen pro Sekunde – also der 100fachen Anzahl von Hydroxylradikalen verglichen mit dem ersten nanoe™-Generator von 2003 – sorgt diese Technologie aktiv für die Reinigung der Luft und Oberflächen in Ihrem Zuhause. So trägt diese innovative Technologie zu einem sauberen und angenehmen Raumklima bei.

- Saubere Luft rund um die Uhr: Funktioniert unabhängig von Heiz- oder Kühlbetrieb.
- Innenreinigungsfunktion: Kann bis zu 99 % der anhaftenden Bakterien und Schimmelsporen im Inneren des Geräts inaktivieren. Beschichtung des Querstromventilators reduziert die Staubanhaftung um 62,5 %\*.
- Wartungsfrei: Kein Filterwechsel, keine Servicearbeiten erforderlich.

\* Basierend auf einer internen Untersuchung durch Panasonic. Die Leistung hängt von den Nutzungsbedingungen ab.

#### Vergleich der benötigten Zeit für die 99-prozentige Inaktivierung von Zedernpollen

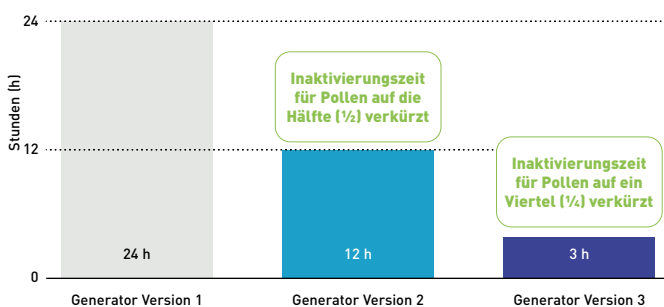

#### Effektive Innenreinigung mit nanoe™ X

Automatische Trocknung und Innenreinigung des Geräts mit nanoe™ X-Technologie, die 99 % der anhaftenden Bakterien, Viren und Schimmelsporen inaktivieren kann.

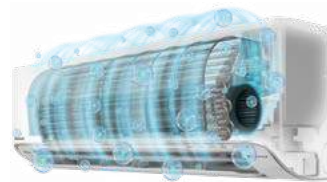

\* Basierend auf einer internen Untersuchung durch Panasonic. Die Leistung hängt von den Nutzungsbedingungen ab.

Die Beschichtung des Querstromventilators kann die Staubanhaftung um 62,5%\* reduzieren.

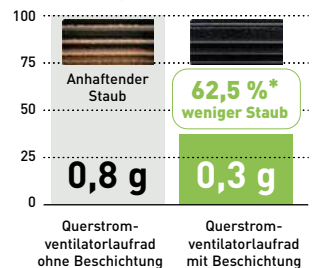

## Optimierter Energieverbrauch

### Ethera Wandgeräte bieten ein Höchstmaß an Komfort bei geringem Energieverbrauch.

- Die optimierte Technologie der Raumklimageräte sorgt das ganze Jahr über für hohe Effizienz, während intelligente Funktionen zur Senkung der Betriebskosten beitragen.
- SEER/SCOP-Werte bis A+++ (Skale von a+++ bis D): Energieeffizienter Betrieb das ganze Jahr über.
  - KI-ECO-Betrieb: KI-gestützter Energiesparbetrieb, der die Energieeinsparungen im Kühlbetrieb um bis zu 20 % erhöhen kann. Sorgt anhand der Raumbedingungen KI-gestützt für Balance zwischen Energieeinsparungen und schnellerer Kühlwirkung.

\*Energieeinsparungen im Kühlbetrieb, Vergleich zwischen KI-ECO-Betrieb und Standardbetrieb, basierend auf einem 4,2 kW-Modell.



## Intelligente Technologie für maximalen Komfort

Ethera Wandgeräte kombinieren die moderne Luftführungstechnologie Aerowings 2.0 von Panasonic mit einem leistungsstarken Betrieb, um durch eine gleichmäßige, sanfte Luftführung einerseits und einen intensiven Kühl- bzw. Heizeffekt andererseits rasch im ganzen Raum für Komfort zu sorgen.

- Aerowings 2.0: Zwei unabhängig voneinander ausrichtbare Luftauslasslamellen für eine schnelle und gleichmäßige Luftverteilung.
- Kühldeckeneffekt: Sanfter, zur Decke gerichteter kühler Luftstrom zur Vermeidung unangenehmer Zugluft bei Kühlbetrieb.
- Fußbodenheizungseffekt: Konzentrierter, nach unten gerichteter Warmluftstrom für raschen behaglichen Komfort bei Heizbetrieb.
- Flüsterleiser Betrieb: Ab 19 dB(A) für perfekten Komfort.
- Zuverlässiges Heizen: Effizienter Betrieb bis -20 °C Außentemperatur.

#### Kühldeckeneffekt



#### Fußbodenheizungseffekt

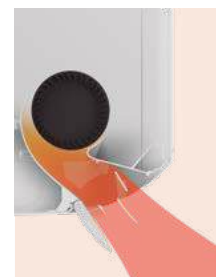

## Integrierter WLAN-Adapter.

Kompatibel mit Google Home und Alexa.

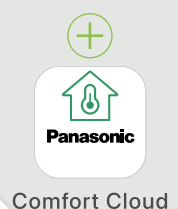

## Neue TZ Wandgeräte | Superkompakt mit nanoe™ X

**Kompakte Geräte für intelligenten Komfort und höhere Raumluftqualität.**

Die nanoe™ X-Funktion der TZ Wandgeräte reinigt die Luft auf natürliche Weise und sorgt für ein komfortables Raumklima.





Technische Daten

### Höhere Raumluftqualität durch nanoe™ X-Technologie

#### Die TZ Wandgeräte sind mit dem nanoe X-Generator Version 2 ausgestattet.

Durch die Freisetzung von bis zu 9,6 Billionen Hydroxylradikalen pro Sekunde werden Schadstoffe in der Luft und auf Oberflächen inaktiviert. Diese kompakte Lösung sorgt Tag und Nacht für ein saubereres Raumklima.

- nanoe X-Generator Version 2: 20fache Anzahl von Hydroxylradikalen verglichen mit dem ersten nanoe™-Generator von 2003.
- Saubere Luft rund um die Uhr: Funktioniert unabhängig von Heiz- oder Kühlbetrieb.
- Wartungsfrei: Kein Filterwechsel, keine Servicearbeiten erforderlich.



### Intelligente Technologie für maximalen Komfort

TZ Wandgeräte kombinieren die moderne Luftführungstechnologie Aerowings von Panasonic mit einem flüsterleisen Betrieb, um bei Kühl- und Heizbetrieb rasch im ganzen Raum für Komfort zu sorgen.

- Aerowings: Zwei Luftauslasslamellen sorgen durch einen konzentrierten Luftstrom für eine schnelle und gleichmäßige Luftverteilung.
- Kühldeckeneffekt: Sanfter, zur Decke gerichteter kühler Luftstrom zur Vermeidung unangenehmer Zugluft bei Kühlbetrieb.
- Flüsterleiser Betrieb: Ab 20 dB(A) für perfekten Komfort.

Aerowings



Kühldeckeneffekt



### Superkompakte Bauweise, intelligente Details

Die TZ-Baureihe kombiniert ein superkompaktes Innengerät mit intelligenten Konstruktionsmerkmalen für eine rasche, einfache Installation und Wartung, eine intuitive Bedienung und ein klares, modernes Design, ohne Kompromisse bei der Leistung.

- Superkompakte Bauweise: Mit nur 765 mm Breite ideal für enge Räume, z. B. über Türen, geeignet.
- Einfache Montage: Gehäuse und Konstruktion für rasche einfache Installation und Wartung konzipiert.
- Ergonomische Fernbedienung: Mit hintergrundbeleuchtetem Display, intuitivem Layout und Schieberabdeckung für ein klares Erscheinungsbild.



### Integrierter WLAN-Adapter.

Kompatibel mit Google Home und Alexa.

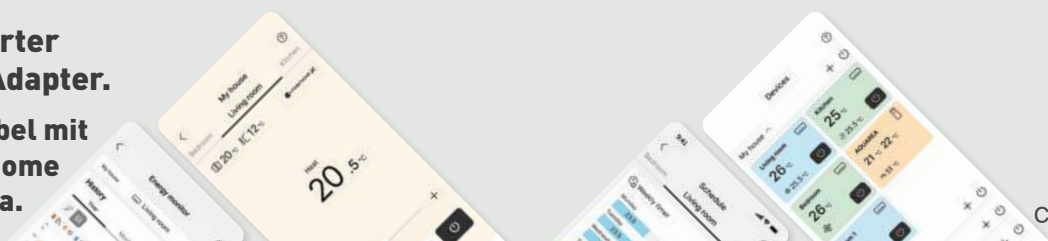

Comfort Cloud

## Wandgeräte mit optimierter Konstruktion für eine einfache Installation und Wartung

Die Konstruktion der Wandgeräte wurde im Hinblick auf die Bedürfnisse von Installateuren und Nutzern sorgfältig optimiert.





## Vereinfachte Installation

Neueste Konstruktionsverbesserungen reduzieren die Installationszeit erheblich. Durch die verstärkte Struktur und den verbesserten Zugang zu den wichtigsten Komponenten, wie z. B. dem Kondensatschlauch, den Kabeldurchführungen und den Halterungen, ist die Installation schneller, sauberer und sicherer.

### 1. Stabilere Montageplatte

Mehr Stabilität und Bohrungen für zusätzliche Verschraubungen, um eine sichere Montage auf unebenen Oberflächen zu erleichtern.

#### Montageplatte: stark und stabil

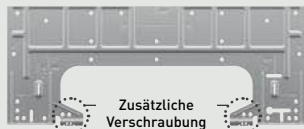

Zusätzliche Verschraubung

#### Bohrungen für Verschraubung auf unebenen Flächen (Schrauben nicht im Lieferumfang enthalten)



### 2. Integrierte Stützstrebe

Erleichtert den Zugang und ermöglicht einen stabilen, größeren Arbeitsfreiraum.

#### Bequeme Installation und Wartung

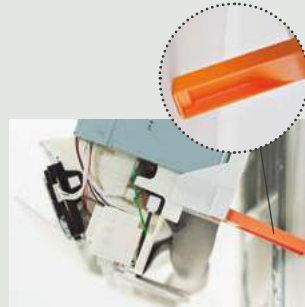

### 3. Einfacher Anschluss des Kondensatschlauchs

Der vergrößerte Anschlussbereich erleichtert den Zugang zu den Rohrleitungen und vereinfacht so die Installation. Schnellere und sicherere Verbindung mit einem Sicherungsring\*.

\* Nur für die Baureihen TZ und BZ verfügbar.

#### Mehr Arbeitsfreiraum



#### Befestigungsmechanismus des Kondensatschlauchs



NEU

### 4. Einfaches Durchführen und Anschließen der Kabel

Bei den neuen Modellen wurden zwei Kabeldurchführungen durch eine breite ersetzt, damit die Kabel leichter von hinten durchgeführt und auf der Vorderseite angeschlossen werden können.

#### Breite Kabeldurchführung



#### Frontal leicht zugängliche Klemmenleiste



## Einfache Wartung

Die Konstruktion wurde zum Nutzen von Installateuren und Servicetechnikern sorgfältig optimiert. Das leicht abnehmbare Frontgitter ermöglicht einen bequemen Zugang zum Geräteinneren.

Die Anordnung von Komponenten und Anschlüssen im Inneren des Geräts wurde ebenfalls neu gestaltet, um die Wartung zu beschleunigen und zu erleichtern.

### 5. Einfacher Ausbau des Frontgitters

Das Gerät hat ein einteiliges Frontgitter, das mit Schieberiegeln gesichert ist, wodurch weniger Schrauben benötigt werden und die Wartung erleichtert wird.

#### Einteiliges Frontgitter: einfach zu öffnen

Schieberiegel: einfach zu öffnen / schließen



NEU

### 6. Einfacher Ausbau des Luftausblasgitters

In der neuen Konstruktion wurden Schrauben durch Halteklammern ersetzt, die bei der Wartung einen schnelleren und bequemeren Zugang ermöglichen.

#### Halteklammern für den einfachen Ausbau des Luftausblasgitters



### 7. Einfacher Zugang zur Platine

Die neu gestaltete Steuerplatine der neuen Modelle hat eine einfach zu befestigende Abdeckung, die einen schnelleren und bequemeren Ausbau der Platine bei Wartungsarbeiten ermöglicht.

#### Platinenausbau in einfachen Schritten

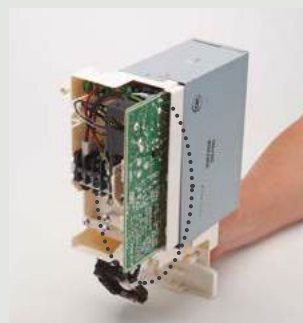

### 8. Einfacher Ausbau des Ventilators

Um Wartungsarbeiten zu erleichtern und zu beschleunigen, wurde der Ausbau des Querstromventilatorlaufrades erheblich vereinfacht.

#### Größerer Durchmesser: bis 105 mm (bei Etheera Wandgeräten)



# Neue Mini-Standtruhen – Energieeffizienz, Komfort, gesunde Raumlufth und flexible Einbaumöglichkeiten

Die Mini-Standtruhen bieten energieeffizientes Heizen und Kühlen bei flüsterleisem Betrieb und eine verbesserte Raumlufthqualität dank der nanoe™ X-Technologie. Der integrierte WLAN-Adapter ermöglicht eine flexible Bedienung – auch von unterwegs.

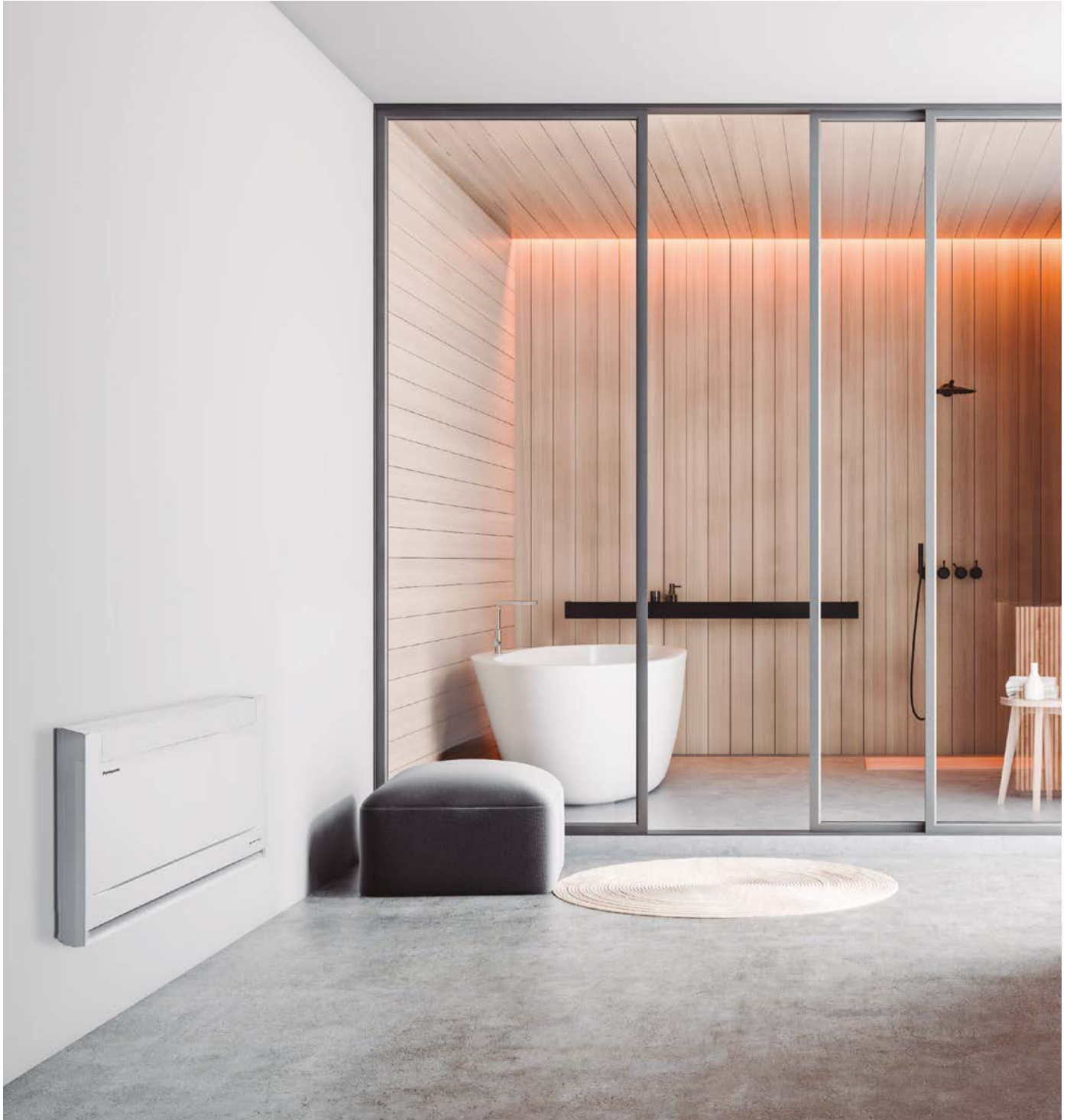

**Integrierter WLAN-Adapter.**  
**Kompatibel mit Google Home und Alexa.**



Comfort Cloud





Die iF Product Design Awards gehören zu den angesehensten Auszeichnungen für exzellentes Produktdesign. Die Mini-Standtruhen von Panasonic wurden wegen ihrer äußerst intelligenten Funktionalität ausgezeichnet, wodurch die optimale Eignung dieser Geräte für private und kommerzielle Anwendungen eindrucksvoll unterstrichen wird.



Technische Daten

## Höhere Raumluftqualität durch nanoe™ X-Technologie

Die neuen Mini-Standtruhen von Panasonic sind mit dem neuesten nanoe X-Generator Version 3 ausgestattet.

Durch die Freisetzung von bis zu 48 Billionen Hydroxylradikalen pro Sekunde – also der 100fachen Anzahl von Hydroxylradikalen verglichen mit dem ersten nanoe™-Generator von 2003 – sorgt diese Technologie aktiv für die Reinigung der Luft und Oberflächen in Ihrem Zuhause. So trägt diese innovative Technologie zu einem sauberen und angenehmen Raumklima bei.

- Saubere Luft rund um die Uhr: Funktioniert unabhängig von Heiz- oder Kühlbetrieb.
- Wartungsfrei: Kein Filterwechsel, keine Servicearbeiten erforderlich.

Vergleich der benötigten Zeit für die 99-prozentige Inaktivierung von Zedernpollen

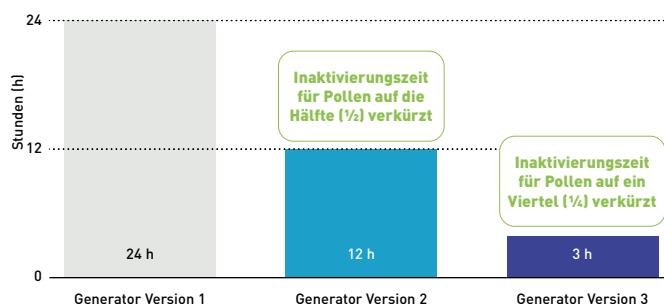

## Intelligente Technologie für maximalen Komfort

Die Mini-Standtruhen kombinieren eine moderne Luftführungstechnologie mit flüsterleisem Betrieb, um ein hervorragendes Raumklima zu schaffen.

- Anpassung des Luftstroms für Kühl- bzw. Heizbetrieb: Im Kühlbetrieb sorgt der nach oben gerichtete Luftstrom, im Heizbetrieb der nach unten gerichtete Luftstrom für eine schnellere und gleichmäßigere Temperaturverteilung.
- Flüsterleiser Betrieb: Ab 20 dB(A) für perfekten Komfort.



## Intelligentes Design und harmonische Integration

Die eleganten und kompakten Mini-Standtruhen fügen sich mit Stil und Effizienz harmonisch in moderne Wohnungen ein.

- Ideal für die Sanierung von Altbauten: Intelligente Lösung für den Austausch alter Heizkesselsysteme.
- Zuverlässiges Heizen: Bis -15 °C Außentemperatur im Heizbetrieb.
- Ergonomische Fernbedienung: Mit hintergrundbeleuchtetem Display, intuitivem Layout und Schiebeabdeckung für ein klares Erscheinungsbild.

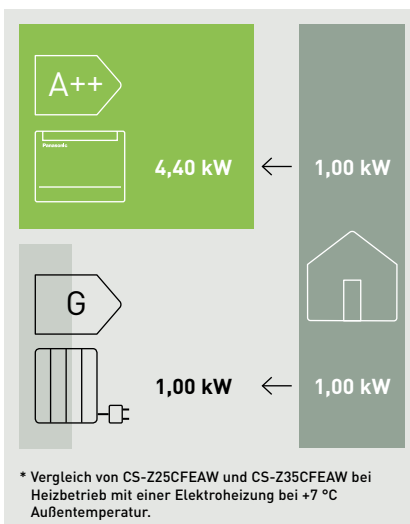

## Power-Heat-Multi-Split-Systeme

Leistungsstarke Heizung und saubere Raumluft mit einem einzigen Außengerät.

Das Multi-Split-System, das speziell für kalte Klimazonen entwickelt wurde.



Fallstudie zur Installation  
des Power-Heat-Multi-Split-  
Systems im Arctic Treehouse  
Hotel in Lapland, Finnland



## Leistungsstarke Beheizung von zwei oder drei Räumen mit nur einem Außengerät, selbst bei sehr niedrigen Außentemperaturen bis $-25\text{ }^{\circ}\text{C}$ .

Das Multi-Split-System bietet den Vorzug, dass bis zu 3 Innengeräte an ein einziges Außengerät angeschlossen werden können.

Technische Daten 

### Zuverlässige Heizung für Regionen mit kalten Wintern

$-25\text{ }^{\circ}\text{C}$  **Zuverlässige Heizung bis  $-25\text{ }^{\circ}\text{C}$  Außentemperatur**

 **Einfrierschutz durch Gehäuseheizung**

 **Kompatibel mit Etherea-Innengeräten mit nanoe™ X-System**

### Optimales Gerätedesign in Bezug auf Ästhetik, Installation und Wartung

 **Nahtlose Integration des Außengeräts**

 **Kürzere Installationszeiten**

 **Ausgezeichnete Wartungsfreundlichkeit**

Platzsparendes Außengerät, das mit der Architektur des Gebäudes harmonisiert.

Zeitersparnis beim Anschließen der Rohrleitungen und Abpumpen

Die Konstruktion wurde zur Erleichterung der Wartung optimiert.

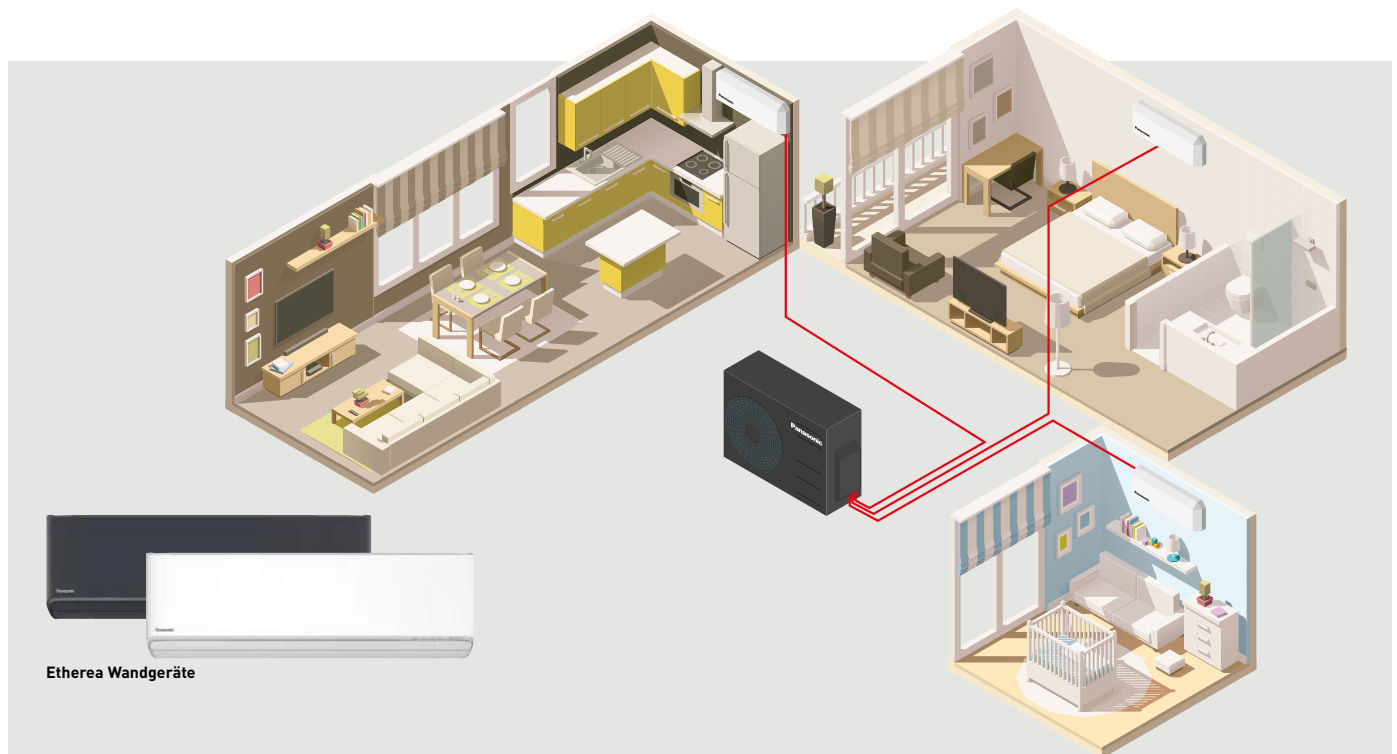

Etherea Wandgeräte

#### **Betrieb bei $-25\text{ }^{\circ}\text{C}$ Außentemperatur dank Gehäuseheizung**

Die Gehäuseheizung verhindert das Einfrieren des Außengeräts und gewährleistet einen stabilen Betrieb auch in extrem kalten Regionen.

#### **Heizleistung bei $-25\text{ }^{\circ}\text{C}$ Außentemperatur: 3,90 kW beim Modell für 2 Räume und 4,30 kW beim Modell für 3 Räume**

Effiziente Beheizung von 2 oder 3 Räumen mit einem einzigen Außengerät, auch bei niedrigen Außentemperaturen.

#### **Hohe saisonale Energieeffizienz mit SCOP-Werten bis 4,60/A++**

Die hohe Energieeffizienz im Heizbetrieb schont die Umwelt und senkt gleichzeitig die Stromkosten.

#### **Außengerät in dunkler Farbe**

Das Außengerät hat erstmals eine dunkle Farbe und fügt sich damit nahtlos in den Außenbereich eines Hauses ein, ohne die Ästhetik zu beeinträchtigen.

#### **Kombination mit Etherea-Innengeräten**

Etherea-Innengeräte bieten Komfort und Bequemlichkeit mit nanoe™ X-System und integriertem WLAN-Adapter sowie eine ausgezeichnete Heiz- und Kühlleistung.

#### **Kürzere Installationszeit (verglichen mit mehreren Single-Split-Geräten)**

Multi-Split-Systeme erfordern im Vergleich zur Installation mehrerer Single-Split-Geräte kürzere Installationszeiten, was die Arbeitsbelastung des Installateurs verringert.

## Rollkolbenverdichter R2 von Panasonic

### Energieeffizienz durch Flexibilität.

Mit Hilfe der Invertertechnologie kann die Verdichterdrehzahl der Panasonic-Klimageräte flexibel variiert werden. Beim Einschalten des Klimageräts wird zunächst eine hohe Leistung angefordert, damit die Solltemperatur möglichst schnell erreicht wird. Danach kann die gewünschte Temperatur mit geringerer Leistung gehalten werden. So können Energiesparpotenziale genutzt werden, ohne dass Sie auf den gewohnten Komfort verzichten müssen.



**Die R2-Verdichter arbeiten mit moderner Rollkolbentechnologie und haben sich unter extremen Klimabedingungen bewährt: höhere Energieeffizienz, moderne Einzel- und Doppelrollkolben-Technologie, Kältemittel R32 und R410A, kompakte Größe, 5 Jahre Materialgarantie.**

## Erfahrung mit Rollkolbenverdichtern seit 1978

Rollkolbenverdichter von Panasonic sind weltweit in Gegenden mit äußerst schwierigen Klimabedingungen im Einsatz. Sie wurden speziell für solche Herausforderungen ausgelegt und stellen bei jedem Klima ihre Leistungsfähigkeit, Energieeffizienz und Zuverlässigkeit unter Beweis. Panasonic ist der weltweit größte Hersteller von Rollkolbenverdichtern.

### Warum ist der Panasonic R2 Rollkolbenverdichter so energieeffizient?

1. Der hochwertige Motor aus Silizium-Stahl entspricht industriellen Anforderungen an die Energieeffizienz.
2. Eine Ölpumpe mit großer Fördermenge sowie ein vergrößerter Ölvorrat sorgen für eine hervorragende Schmierung.
3. Der größere Flüssigkeitsabscheider nimmt eine größere Kältemittelmenge auf, so dass lange Leitungslängen ermöglicht werden.

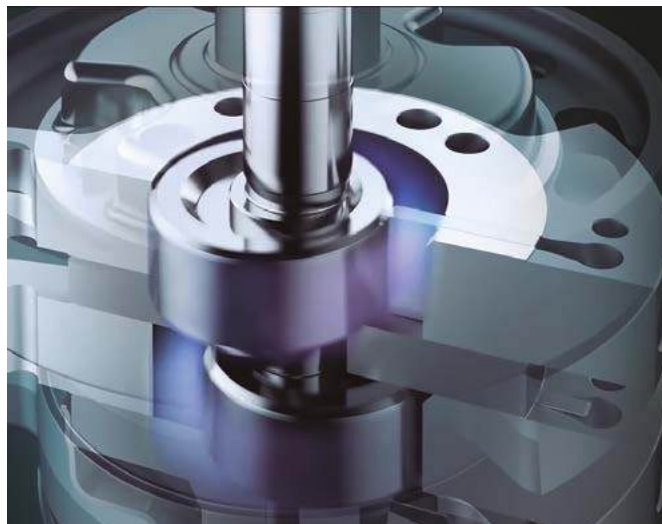

Hinweis: Die Abbildung zeigt ein 5,0- bzw. 7,1-kW-Gerät.

## Vorzüge des Verdichters R2

### Konstruktion

Der Verdichter R2 basiert auf 36 Jahren Erfahrung in der Verdichterentwicklung und -produktion und steht für eine neue Generation von Rollkolbenverdichtern für private Klimaanwendungen. Durch moderne Technologien, verbesserte Materialien und eine einfache Konstruktion arbeitet der R2-Verdichter zuverlässig, effizient und leise. Er steht für Qualität, Komfort und Betriebssicherheit.

Die Rollkolbenverdichter von Panasonic wurden weltweit unter schwierigsten Klimabedingungen im Realbetrieb getestet. Dabei hat sich der R2-Verdichter mit seiner Konstruktion über Jahre bewährt und ist deshalb die erste Wahl bei Fachhändlern, Installateuren und Hauseigentümern. Für anspruchsvolle Privatkunden ist der R2-Rollkolbenverdichter die beste Lösung zur Klimatisierung von Wohneigentum.

### Führende Technologie

Rollkolbenverdichter sind mit 80 % der weltweit am häufigsten eingesetzte Verdichtertyp bei privaten Klimaanwendungen. Und mit einer Stückzahl von 200 Millionen ist Panasonic der führende Hersteller von Rollkolbenverdichtern für private Klimaanwendungen.

### Vorzüge

Der R2-Rollkolbenverdichter von Panasonic sorgt bei der Klimatisierung für ein Höchstmaß an Komfort zu einem wirtschaftlichen Preis.

## Inverter-Technologie

### Hervorragende Energieeffizienz, geringerer Stromverbrauch

Die Inverter-Klimageräte von Panasonic bieten außergewöhnliche Energiesparpotenziale, ohne dass Sie auf den gewohnten Komfort verzichten müssen. Beim Einschalten eines Klimageräts ist die Leistungsanforderung zunächst sehr hoch, damit die Solltemperatur möglichst schnell erreicht wird. Danach kann die gewünschte Temperatur mit geringerer Leistung gehalten werden. Bei den Inverter-Klimageräten von Panasonic wird die Verdichterdrehzahl ständig an die Lastbedingungen angepasst. Auf diese Weise kann die Solltemperatur präzise eingehalten werden.

### Gleichbleibender Komfort

Mit ihrer präzisen Temperaturregelung und dem flexiblen Leistungsbereich können Inverter-Klimageräte ihre Leistung an die jeweilige Anzahl anwesender Personen im Raum anpassen und für stets gleich bleibenden Komfort sorgen.

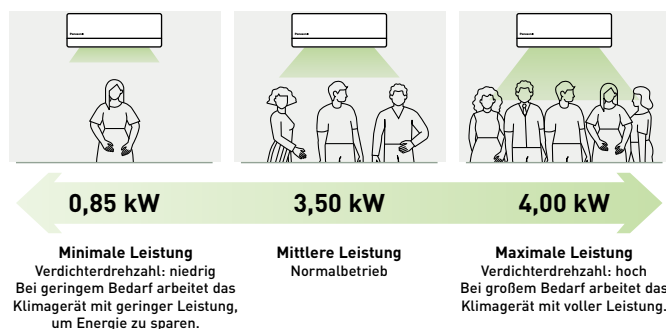

Die Abbildung zeigt den flexiblen Leistungsbereich eines 3,5-kW-Inverter-Geräts im Kühlbetrieb.

### Rascher Komfort

Inverter-Klimageräte von Panasonic arbeiten unmittelbar nach dem Einschalten im Turbobetrieb, damit die Solltemperatur im Kühlbetrieb 1,5 mal und im Heizbetrieb 4 mal schneller erreicht wird als bei Nicht-Inverter-Geräten mit derselben Nennleistung.

#### Kühlbetrieb

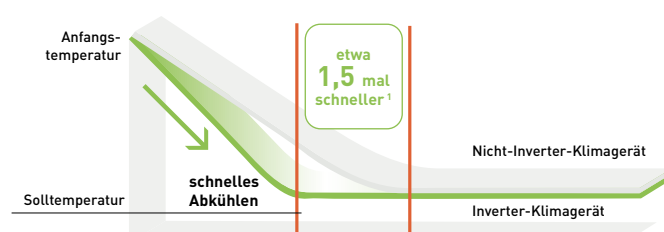

1) Vergleich von je einem Inverter- und Nicht-Inverter-Gerät mit 3,5 kW. Außentemperatur: 35 °C; Solltemperatur: 25 °C

#### Heizbetrieb

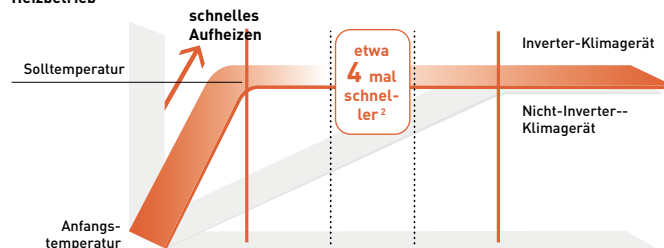

2) Vergleich von je einem Inverter- und Nicht-Inverter-Gerät mit 2,5 kW. Außentemperatur: 2 °C; Solltemperatur: 25 °C

## R22-Umrüstlösung

Dank der Umrüstlösung von Panasonic können die Geräte mit vorhandenen R22-Kältemittelleitungen verwendet werden.



## Dies ist ein wichtiger Beitrag zum Schutz der Ozonschicht vor weiterer Schädigung.

- Alle serienmäßigen Modelle können mit vorhandenen R22-Kältemittelleitungen verwendet werden.
- Es sind nur Reduzierstücke als weiteres Zubehör erforderlich.
- Energieeinsparungen von ca. 30 % gegenüber R22-Systemen sind möglich.

### Panasonic leistet seinen Beitrag

Wohl wissend, dass zur Zeit überall finanzielle Engpässe herrschen, hat Panasonic eine saubere und kosteneffektive Lösung gefunden, mit der diese neue Gesetzgebung mit minimalen Auswirkungen auf die Geschäftsabläufe und Finanzressourcen umgesetzt werden kann.

Mit der Umrütlösung von Panasonic können bei der Installation eines neuen Systems mit dem neuen Hochleistungskältemittel R32 die bisherigen R410A- bzw. R22-Kältemittelleitungen weiterhin verwendet werden.

So können Altanlagen problemlos umgerüstet werden. Abgesehen von bestimmten Ausnahmen gelten dabei nicht einmal herstellerspezifische Einschränkungen für die Geräte, die wir ersetzen.

Durch Installation eines neuen hochleistungsfähigen R32-Systems von Panasonic ergibt sich im Vergleich zu den R22-Altssystemen eine Senkung der Betriebskosten um ca. 30 %.

Die Umrüstung erfolgt in drei einfachen Schritten:

1. Prüfen der Leistung des Systems, das ersetzt werden soll.
  2. Auswahl des als Ersatz am besten geeigneten Systems aus der Produktpalette von Panasonic.
  3. Befolgen der entsprechenden technischen Anweisungen.
- ... so einfach geht das!

Die Senkung des Ausstoßes des in R22 enthaltenen Chlors ist entscheidend für eine „grünere“ Zukunft.

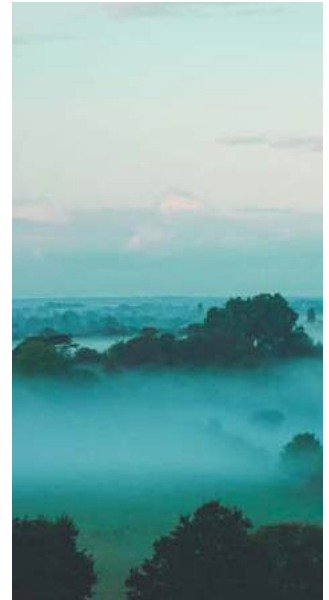

## Anleitung zur Nutzung vorhandener R22-Kältemittelleitungen für ein neues R32-System

### 1. Voraussetzungen

Die vorhandenen R22-Kältemittelleitungen können für ein R32-System weiter verwendet werden, wenn nach sorgfältiger Prüfung sichergestellt ist, dass das Leitungssystem die folgenden Bedingungen erfüllt:

- Das Leitungssystem darf keine Feuchtigkeit enthalten.
- Das Leitungssystem darf keine Verunreinigungen, z. B. Staub, enthalten.
- Das Leitungssystem bzw. die Anschlüsse dürfen keine Undichtigkeiten aufweisen.

### 2. Bedingungen

- Kältemittel und Öl fachgerecht aus dem System entfernen. System in Zwangskühlbetrieb schalten. Die empfohlene Betriebszeit beträgt unabhängig von der Leitungslänge:
  - bei Single-Split-Systemen 10 min
  - bei Multi-Split-Systemen 30 min
 Danach im Abpumpbetrieb das Kältemittel und Öl aus dem vorhandenen R22-System entfernen.

\* Hinweis: Wenn der Abpumpbetrieb wegen einer Fehlfunktion des Systems nicht genutzt werden kann, müssen die vorhandenen Kältemittelleitungen gereinigt und gespült werden, um Öl und Verunreinigungen restlos aus dem System zu entfernen.

- Ölzustand prüfen. Wenn das Öl Verunreinigungen enthält, müssen die vorhandenen Kältemittelleitungen gereinigt werden.
- Ölfarbe prüfen. Nach dem Abpumpen mit einem Wattestäbchen Öl von der Innenseite der Kältemittelleitungen wischen. Wenn das Öl eine dunklere Farbe als Stufe 3,0 in der ASTM-Skala (siehe Abbildung) hat, müssen die vorhandenen Kältemittelleitungen durch neue ersetzt werden.
- Wandstärke der Leitungen prüfen. Die Leitungswandstärke muss mindestens 0,8 mm betragen. Bei einer geringen Wandstärke als 0,8 mm müssen die vorhandenen Kältemittelleitungen durch neue ersetzt werden.
- Bördelverbindungen für R32-Anschlüsse neu herstellen. Die vorhandenen Überwurfmutter dürfen nicht weiter verwendet werden. Stattdessen müssen die Überwurfmutter des neuen R32-Systems verwendet werden.

\* Hinweis: Wenn die vorhandenen Kältemittelleitungen Durchmesser von 6,35 mm [1/4"] und 12,7 mm [1/2"] und die neuen R32-Leitungen Durchmesser von 6,35 mm [1/4"] und 9,52 mm [3/8"] haben, müssen am Innen- und Außengerät entsprechende Reduzierstücke verwendet werden.

### Merkmale für den Qualitätsverlust von Kältemittelöl

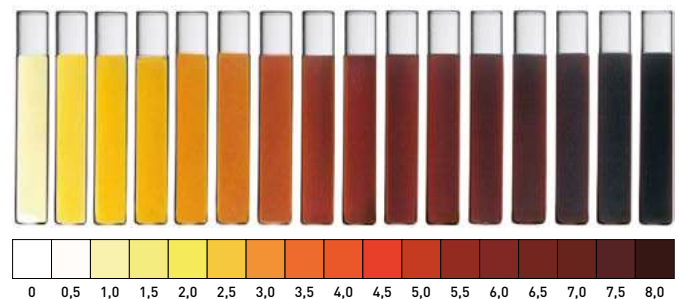

### 3. Geeignete Modelle für R22-Umrüstlösung

Panasonic Single-Split-Raumklimageräte ab den folgenden Baureihen und Produktgenerationen: CS/CU-RE/XE/E\_NKE (einschl. der neuen CKE-Baureihen).

Panasonic Multi-Split-Raumklimasysteme ab den folgenden Baureihen und Produktgenerationen: CU-2E/3E/4E/5PBE (einschl. der neuen CBE-Baureihen).

	Flüssigkeitsleitung	6,35 mm [1/4"]			
		Sauggasleitung	9,52 mm [3/8"]	12,70 mm [1/2"]	15,88 mm [5/8"]
Split- geräte- größe	16 / 20 / 25 / 35	1,6 – 3,5 kW	✓	▲	✗
	42 / 50 / 60	4,2 – 6,0 kW	✗	✓	▲
	71	6,8 – 7,5 kW	✗	✗	✓

✓ Standard-Rohrleitungsdimensionen unter Berücksichtigung der aktuell gültigen Leitungslängen und Kältemittelfüllmengen.

▲ Diese Kombination ist zulässig, wenn die maximale Leitungslänge und die angegebene Kältemittelfüllmenge denen des neuen Geräts entsprechen.

✗ Diese Kombination ist nicht zulässig, weil die Leitungsdimensionen nicht erfüllt werden.

# Panasonic Comfort Cloud-App

Mit der Comfort Cloud-App haben Sie stets die volle Kontrolle über Ihre Raumklimageräte von Panasonic – jederzeit und überall.

Die völlig neu gestaltete Benutzeroberfläche überzeugt durch klares Layout und intuitive Bedienung.



Comfort Cloud

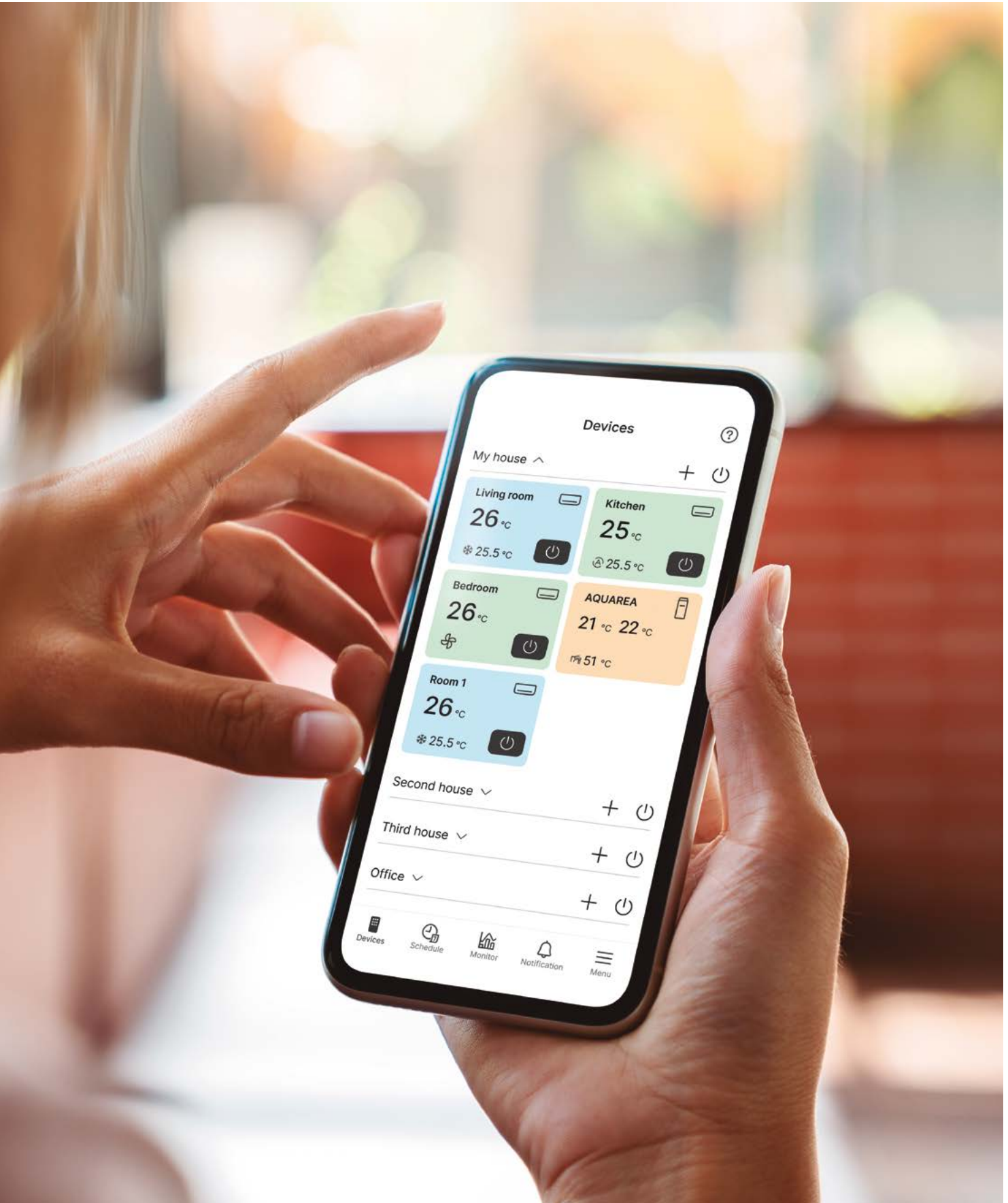



## Einfache Steuerung und Überwachung mehrerer Geräte

Sie können mehrere Geräte von Panasonic über ein einziges Smartphone oder Tablet überwachen und verwalten. Sie können ganz einfach Geräte ein- oder ausschalten, die Temperatur anpassen, die Betriebsart wechseln oder nanoe™ X aktivieren.

Ob Sie nun ein einzelnes Gerät steuern oder mehrere Systeme koordinieren, die neu gestaltete App unterstützt Sie durch eine intelligente, einheitliche Benutzeroberfläche für alle Funktionen.



## Energieverbrauchsanzeige und -statistik

Intelligente Funktionen wie die integrierten Statistiken über den geschätzten Energieverbrauch und die Kosten unterstützen Sie bei einer möglichst effizienten Nutzung.

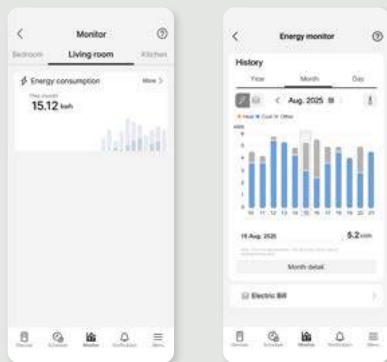

## Einfache Zeitplanung mit dem Wochentimer

Sie können Timer-Funktionen festlegen, die sich an Ihrem Tagesablauf orientieren, um eine gleichbleibend angenehme Umgebung zu schaffen.

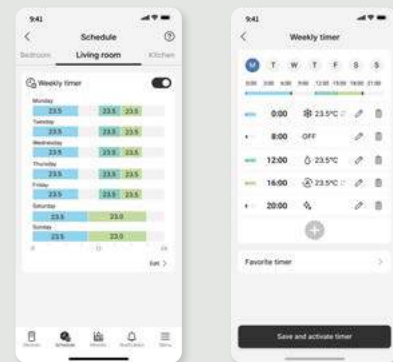

## WLAN-Verbindung – schnell und einfach einrichten dank integriertem WLAN-Adapter

Mit dem integrierten WLAN-Adapter lässt sich die Verbindung zur App „Panasonic Comfort Cloud“ schnell, einfach und sicher durch Scannen eines QR-Codes\* einrichten.

\* Diese Funktion ist bei Modellen mit integriertem WLAN-Adapter verfügbar.

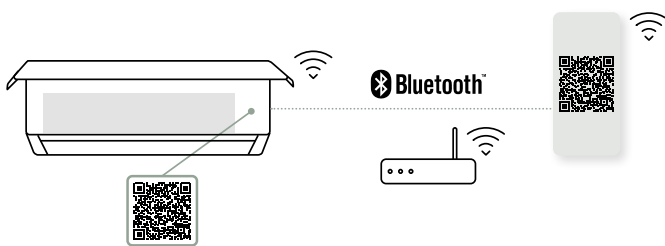

## Voraussetzungen für die Regelung mit der App „Panasonic Comfort Cloud“

- 1 | Innengeräte mit integriertem WLAN-Adapter: Etherea Wandgeräte, TZ Wandgeräte, BZ Wandgeräte (CS-BZ\*\*CKE) und Mini-Standtruhen u. a.
- 2 | Innengeräte mit optionalem WLAN-Adapter CZ-CAPWFC2 oder CONEX-Fernbedienung CZ-RTC6(W) BLW2: Rastermaß-Kassetten (nur für Multi-Split-Systeme; weitere Informationen siehe dort (S. 41))

Für Modelle, die nicht auf dieser Seite aufgeführt sind, finden Sie weitere Informationen im jeweiligen Benutzerhandbuch.

Hinweis – Die Raumtemperaturanzeige und einige Sonderfunktionen sind nicht für alle Modelle in der App verfügbar.

Sprachen – Die App ist in 20 europäischen Sprachen verfügbar: Deutsch, Bulgarisch, Dänisch, Englisch, Estnisch, Finnisch, Französisch, Griechisch, Italienisch, Kroatisch, Litauisch, Norwegisch, Polnisch, Portugiesisch, Schwedisch, Slowenisch, Spanisch, Tschechisch, Türkisch und Ungarisch.

## Kostenfreie App „Panasonic Comfort Cloud“ herunterladen

Weitere Hardwareanforderungen: WLAN-Internetverbindung (nicht im Lieferumfang enthalten) und Smartphone oder Tablet mit Internetzugang.

Der Panasonic Cloud-Server wird allein von Panasonic verwaltet und betrieben.

\*Der App-Bildschirm dient nur zur Veranschaulichung. Der tatsächliche Bildschirm kann davon abweichen.



# Sprachsteuerung – Ihre Stimme zählt

Bedienen Sie alle Funktionen Ihres Raumklimageräts allein mit Ihrer Stimme für grenzenlose Freiheit und maximalen Komfort

Mit der App „Panasonic Comfort Cloud“ und einem Sprachassistenten können Sie alle Funktionen Ihres eingebundenen Raumklimageräts von Panasonic allein mit Ihrer Stimme bedienen.



## Konfiguration in drei einfachen Schritten

App „Panasonic Comfort Cloud“ konfigurieren.



Geräte und Apps für Google Nest Mini oder Amazon Echo konfigurieren.



Google Nest Mini oder Amazon Echo mit der App „Panasonic Comfort Cloud“ verbinden.



### Kompatible Geräte und Betriebssysteme<sup>1</sup>:

1. Android™ 9 oder höher
2. iOS 15.6 oder höher

1) Stand: Oktober 2025

### Hinweise:

- Dies ist keine vollständige Liste aller kompatiblen Geräte; ähnliche Geräte, auf denen die unterstützten Betriebssysteme ausgeführt werden, sollten mit Hilfe spezifischer Apps ebenfalls funktionieren. Die für den Benutzer verfügbare Funktionalität kann je nach Kombination von Hardware und Software variieren.
- Google, Android, Google Play und Google Home sind Marken von Google LLC.
- Google Assistant ist in bestimmten Sprachen und Ländern nicht verfügbar.
- Amazon, Alexa und alle zugehörigen Logos sind Marken von Amazon.com, Inc. oder eines verbundenen Unternehmens.
- Die Verfügbarkeit der Sprachassistentendienste kann je nach Land und Sprache unterschiedlich sein.
- Die mit Google Assistant und Alexa kompatiblen Geräte sind in der Modellübersicht auf S. 30 aufgeführt.



## Klimagerät ein-/ausschalten

### Bequeme Sprachsteuerung für Momente der Ruhe

Klimagerät ein-/ausschalten, wenn Sie für Ihre Liebsten gerade eine Oase der Ruhe schaffen möchten.



## Solltemperatur anpassen

### Einfache Sprachsteuerung für ungestörten Freizeitspaß

Solltemperatur des Klimageräts mit einem einfachen Sprachbefehl anpassen.



## Betriebsart ändern

### Schnelle Unterstützung im hektischen Alltag

Betriebsart zwischen Kühlen / Heizen / Automatik wechseln, wenn Sie gerade alle Hände voll zu tun haben.



## Betriebsstatus abrufen

### Mühevolle Sprachsteuerung und Komfort für die ganze Familie

Einstellungen des Klimageräts einfach abrufen oder ändern, auch für die ältere Generation.



## Erledigen Sie mit nur einem Sprachbefehl gleich mehrere Aufgaben

Aus mehreren Einzelaktionen eigene Routinefunktionen erstellen – das macht den Alltag leichter!

### Vereinfachter Alltag durch benutzerdefinierte Routinefunktionen

Um sich den Alltag zu erleichtern, können Sie aus mehreren Einzelaktionen für Ihre netzwerkfähigen Raumklimageräte und sonstigen Geräte mit Sprachsteuerung individualisierte Funktionsabläufe, so genannte Routinefunktionen zusammenstellen.

Weitere Informationen finden Sie hier (Amazon; in englischer Sprache):  
<https://www.techhive.com/article/3327501/how-to-use-alexa-routines.html>

### Beispiel für eine Morgenroutine

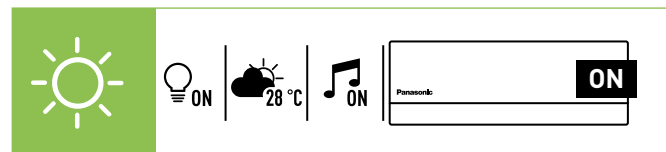

### Beispiel für eine Abendroutine

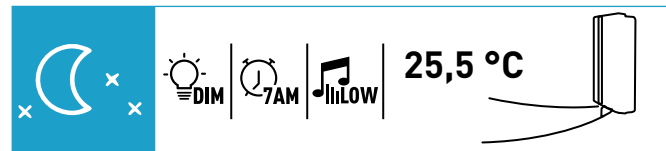

## Intelligente Sprachsteuerung für netzwerkfähige Raumklimageräte

Funktionen	Zu Hause		Unterwegs
	Fernbedienung	Sprachsteuerung	Comfort Cloud-App
Intelligente Bedienung	Gerät EIN/AUS	✓	✓
	Bedienung mehrerer Klimageräte an einem Standort	-	✓
	Bedienung mehrerer Klimageräte an mehreren Standorten	-	✓
	Routinefunktionen erstellen und verwalten	-	✓
Intelligenter Komfort	Kühlbetrieb	✓	✓
	Heizbetrieb	✓	✓
	Automatikbetrieb	✓	✓
	nanoe™ X-Funktion	✓	✓
	Innenreinigungsfunktion	✓	✓
	Einfrierschutz	✓	✓
	Vorkühlen bzw. -heizen	-	✓
	Solltemperatur ändern	✓	✓
Intelligente Energieeinsparung	Energieverbrauchsmuster analysieren	-	✓
	Energieverbrauchsprotokolle vergleichen	-	✓
Intelligente Unterstützung	Störmeldungen abrufen	-	✓
	Mehrere Benutzer konfigurieren	-	✓
	Betriebsstatus (EIN/AUS) abrufen	✓	✓
	Temperatureinstellungen abrufen	✓	✓
	Raumtemperatur abrufen	✓	✓

## Regelung und Konnektivität

**Panasonic bietet seinen Kunden modernste Technologie für optimale Bedienbarkeit und Leistungsoptimierung.**

Die Bedienungssysteme von Panasonic bieten umfassende Überwachungs- und Regelungsfunktionen sowie bei Internet-Anschluss auch einen vollumfänglichen Zugriff auf die Klimasysteme von überall auf der Welt.



## S-Link-Adapter für Raumklimageräte

### CZ-CAPRA1

Adapter zur Einbindung von Raumklimageräten in die S-Link-Kommunikation, für die volle Kontrolle der Raumklimageräte.

#### Erweiterte Projektmöglichkeiten

- Einbindung von EDV-Räumen mit YKEA-Wandgeräten
- Einbindung von Kleinbüros mit Raumklimageräten
- Vereinigung von getrennten Bestandssystemen mit Raumklimageräten einerseits und VRF-Systemen andererseits
- Zentrale Bedieneinheiten: 64 Innengeräte
- Intelligenter Touch-Screen +Kommunikationsadapter: 256 Innengeräte
- Panasonic AC Smart Cloud

Hinweis: Wenn die Grundlast-Umschaltung (Sequenzsteuerung) über die Fernbedienung aktiviert wird, kann CZ-CAPRA1 nicht angeschlossen werden.

- Grundfunktionen: Ein/Aus-Schaltung, Betriebsartenwahl, Solltemperatur, Ventilator Drehzahl, Lamelleneinstellung, Sperre der Fernbedienung.
- Externe Eingänge: EIN/AUS-Schaltung, Störungsabschaltung.
- Externe Relaisausgänge<sup>2</sup>: Betriebsmeldung (EIN/AUS), Störmeldung.

2) Da über den CN-CNT-Anschluss derzeit keine Stromversorgung für das externe Relais möglich ist, muss eine eigene 12-V-DC-Stromversorgung für das Relais vorgesehen werden.

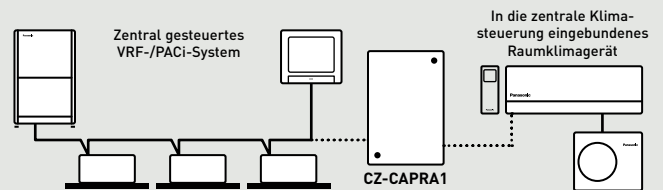

## Einbindung in GLT-Systeme

Große Flexibilität bei der Einbindung Ihrer Klimasysteme in KNX-, Modbus- und BACnet-Systeme mit bidirektionaler Überwachung und Steuerung sämtlicher Funktionsparameter.

- Schnelle Installation.
- Über den CN-CNT-Anschluss direkt an das Gerät anschließbar.
- Bidirektionale Steuerung.
- Gleichzeitige Steuerung des Geräts über dessen Bedieneinheit oder über GLT-systemspezifische Interfaces möglich.

	KNX-Gateways		Modbus-Gateways		BACnet-Gateways	
	<b>PAW-AZAC-KNX-1</b>	<b>PAW-AC-KNX-1i</b>	<b>PAW-AZAC-MBS-1</b>	<b>PAW-AC-MBS-1</b>	<b>PAW-AZAC-BAC-1</b>	<b>PAW-AC-BAC-1<sup>1</sup></b>
Abmessungen (H x B x T)	80x92x22 mm	59x45x21 mm	80x92x22 mm	93x53x59 mm	80x92x22 mm	93x53x59 mm
Montage	Befestigung mit 2 Schrauben oder doppelseitigem Klebeband	Nicht erforderlich	Befestigung mit 2 Schrauben oder doppelseitigem Klebeband	DIN-Schiene	Befestigung mit 2 Schrauben oder doppelseitigem Klebeband	DIN-Schiene
Konfiguration	App und Bluetooth®	DIP-Schalter	App und Bluetooth®	DIP-Schalter	App und Bluetooth®	DIP-Schalter
Externe Stromversorgung	12 V DC	Nicht erforderlich	12 V DC	Nicht erforderlich	12 V DC	Nicht erforderlich

1) Mit diesem Interface können Raumklimageräte von Panasonic vollständig in BACnet/IP- oder BACnet MS/TP-Netzwerke integriert werden. Das Interface wird in der Zertifizierungsliste der BACnet Testing Laboratories (BTL Listing) geführt. Hinweis: Detaillierte Angaben zu den spezifischen Funktionen der GLT-Interfaces sind im jeweiligen Benutzerhandbuch zu finden.

## Einfacher Anschluss über den CN-CNT-Steckkontakt

Alle Innengeräte verfügen über einen leicht zugänglichen CN-CNT-Steckkontakt für die Integration von Zubehör wie z. B.:







- KNX-, Modbus- und BACnet-Gateways
- CZ-CAPRA1 (S-Link-Adapter für zentrale Steuerung)

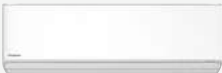

Modell	Interface
<b>CZ-CAPRA1</b>	S-Link-Adapter für die Einbindung von Raumklimageräten in die S-Link-Kommunikation mit PACi- und VRF-Klimasystemen, mit externen Eingängen und Betriebs-/Störmeldungsausgängen
<b>PAW-AC-KNX-1i</b>	KNX-Gateway mit Stromversorgung über CN-CNT-Anschluss; für Raumklimageräte mit CN-CNT-Anschluss
<b>PAW-AZAC-KNX-1</b>	KNX-Gateway mit 12-V-DC-Spannungsversorgung; für Raumklimageräte mit CN-CNT-Anschluss
<b>PAW-AC-MBS-1</b>	Modbus-Gateway für DIN-Schienen-Montage mit Stromversorgung über CN-CNT-Anschluss; für Raumklimageräte mit CN-CNT-Anschluss

Modell	Interface
<b>PAW-AZAC-MBS-1</b>	Modbus-Gateway mit 12-V-DC-Spannungsversorgung; für Raumklimageräte mit CN-CNT-Anschluss
<b>PAW-AC-BAC-1</b>	BACnet-Gateway für DIN-Schienen-Montage mit Stromversorgung über CN-CNT-Anschluss; für Raumklimageräte mit CN-CNT-Anschluss
<b>PAW-AZAC-BAC-1</b>	BACnet-Gateway mit 12-V-DC-Spannungsversorgung; für Raumklimageräte mit CN-CNT-Anschluss
<b>PAW-AC-DIO</b>	Platine mit potenzialfreien Kontakten zum Ein/Aus-Schalten und für Betriebsstatus für Raumklimageräte mit CN-RMT-Anschluss

# Modellpalette der Raumklimageräte

Seite	Single-Split-Innengeräte	2,0 kW	2,5 kW	3,5 kW	4,2 kW	5,0 kW	6,0 kW	7,1 kW
<b>NEU Etherea Wandgeräte Z / XZ   R32</b>								
32		CS-XZ20CKEW-H CU-Z20CKE	CS-XZ25CKEW-H CU-Z25CKE	CS-XZ35CKEW-H CU-Z35CKE	CS-XZ42CKEW-H CU-Z42CKE			
		CS-Z20CKEW CU-Z20CKE	CS-Z25CKEW CU-Z25CKE	CS-Z35CKEW CU-Z35CKE	CS-Z42CKEW CU-Z42CKE	CS-Z50CKEW CU-Z50CKE		CS-Z71CKEW CU-Z71CKE
<b>NEU TZ Wandgeräte   Superkompakt   R32</b>								
33		CS-TZ20CKEW CU-TZ20CKE	CS-TZ25CKEW CU-TZ25CKE	CS-TZ35CKEW CU-TZ35CKE	CS-TZ42CKEW CU-TZ42CKE	CS-TZ50CKEW CU-TZ50CKE	CS-TZ60CKEW CU-TZ60CKE	CS-TZ71CKEW CU-TZ71CKE
<b>NEU BZ Wandgeräte   Superkompakt   R32</b>								
34			CS-BZ25CKE CU-BZ25CKE	CS-BZ35CKE CU-BZ35CKE		CS-BZ50CKE CU-BZ50CKE	CS-BZ60CKE CU-BZ60CKE	
<b>YKEA Wandgeräte Professional   Kühlbetrieb bis -20 °C   R32</b>								
35			CS-Z25YKEA-1	CS-Z35YKEA-1	CS-Z42YKEA-1	CS-Z50YKEA-1		CS-Z71YKEA-1
<b>NEU CFE Mini-Standtruhen   R32</b>								
36			CS-Z25CFEAW CU-Z25CBEA	CS-Z35CFEAW CU-Z35CBEA		CS-Z50CFEAW CU-Z50CBEA		
<b>NEU CD3 Kanalgeräte mit niedriger statischer Pressung   R32</b>								
37			CS-Z25CD3EAW CU-Z25CBEA	CS-Z35CD3EAW CU-Z35CBEA		CS-Z50CD3EAW CU-Z50CBEA	CS-Z60CD3EAW CU-Z60CBEA	
<hr/>								
Seite	Standalone-Raumklimageräte	1,7 kW	2,0 kW	2,5 kW	3,0 kW			
<b>RAC-Solo-Geräte   R290 / R32</b>								
45		<b>RAC Solo</b>	P-M0G161C5-E	P-M0Z201C5-E	P-M0Z251C5-E	P-M0Z301C5-E		
		<b>NEU RAC Solo mit nanoe™ X</b>	P-M0G161C5A-E	P-M0Z201C5A-E	P-M0Z251C5A-E	P-M0Z301C5A-E		

AR-Viewer für Heiz- und Kühlsysteme von Panasonic ausprobieren



Mit nur wenigen Klicks im Online-Tool Ihr Multi-Split-System konfigurieren



Seite	Multi-Split-Innengeräte	1,6 kW	2,0 kW	2,5 kW	3,5 kW	4,2 kW	5,0 kW	6,0 kW	7,1 kW
-------	-------------------------	--------	--------	--------	--------	--------	--------	--------	--------

**NEU** Etherea Wandgeräte Z / XZ | R32

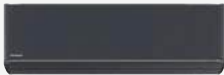
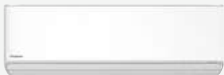
41				CS-XZ20CKEW-H	CS-XZ25CKEW-H	CS-XZ35CKEW-H	CS-XZ42CKEW-H		
		CS-MZ16CKE	CS-Z20CKEW	CS-Z25CKEW	CS-Z35CKEW	CS-Z42CKEW	CS-Z50CKEW		CS-Z71CKEW

**NEU** TZ Wandgeräte | Superkompakt | R32

41		CS-MTZ16CKE	CS-TZ20CKEW	CS-TZ25CKEW	CS-TZ35CKEW	CS-TZ42CKEW	CS-TZ50CKEW	CS-TZ60CKEW	CS-TZ71CKEW
----	---	-------------	-------------	-------------	-------------	-------------	-------------	-------------	-------------

**NEU** CFE Mini-Standtruhen | R32

41			CS-MZ20CFEA	CS-Z25CFEAW	CS-Z35CFEAW		CS-Z50CFEAW		
----	---	--	-------------	-------------	-------------	--	-------------	--	--

**PY3** Rastermaß-Kassetten

41			S-M20PY3E CZ-KPY4	S-25PY3E CZ-KPY4	S-36PY3E CZ-KPY4		S-50PY3E CZ-KPY4	S-60PY3E CZ-KPY4	
----	---	--	----------------------	---------------------	---------------------	--	---------------------	---------------------	--

**NEU** CD3 Kanalgeräte mit niedriger statischer Pressung | R32

41			CS-MZ20CD3EA	CS-Z25CD3EAW	CS-Z35CD3EAW		CS-Z50CD3EAW	CS-Z60CD3EAW	
----	---	--	--------------	--------------	--------------	--	--------------	--------------	--

**Seite** Z-Multi-Split-Systeme

**Anschließbare Innengeräte-Kühlleistung**

3,2 – 6,0 kW   3,2 – 6,0 kW   3,2 – 7,7 kW   4,5 – 9,5 kW   4,5 – 11,2 kW   4,5 – 11,5 kW   4,5 – 14,7 kW   4,5 – 18,3 kW

**Nennleistung  
Außengeräte**

3,5 kW   4,1 kW   5,0 kW   5,2 kW   6,8 kW   6,8 kW   8,0 kW   9,0 kW

**NEU** Außengeräte für Z-Multi-Split-Inverter-Systeme | R32

40								
	CU-2Z35CBE	CU-2Z41CBE	CU-2Z50CBE	CU-3Z52CBE	CU-3Z68CBE	CU-4Z68CBE	CU-4Z80CBE	CU-5Z90CBE



**Seite** Power-Heat-Multi-Split-Systeme

**Nennleistung  
Außengeräte**

4,0 – 8,5 kW (für 2 Räume)

4,5 – 11,0 kW (für 3 Räume)

**Außengeräte für Power-Heat-Multi-Split-Systeme | R32**

39		
	CU-2Z50ABEC	CU-3Z75ABEC

### NEU Etherea Wandgeräte Z /XZ I-R32

- nanoe™ X-Technologie (Generator Version 3) zur Verbesserung der Raumluftqualität
- Innenreinigungsfunktion: Trocknung und Innenreinigung des Geräts mit nanoe™ X
- KI-ECO-Betrieb: bis zu 20 %\* Energieersparnis
- Aerowings 2.0: Komfortablere Luftführung ohne Zugerscheinungen
- Flüsterbetrieb ab 19 dB(A)
- Integrierter WLAN-Adapter: Internet-Steuerung mit der Panasonic Comfort Cloud-App
- Kompatibel mit Google Assistant und Amazon Alexa
- Optimierte Konstruktion für eine einfache Installation
- Zwei Designs zur Auswahl: Graphit (XZ) oder Mattweiß (X)

\*Energieersparnis im Kühlbetrieb, Vergleich zwischen KI-ECO-Betrieb und Standardbetrieb, basierend auf einem 4,2 kW-Modell.



Innengerät Graphit		CS-XZ20CKEW-H	CS-XZ25CKEW-H	CS-XZ35CKEW-H	CS-XZ42CKEW-H	—	—	
Innengerät Mattweiß		CS-Z20CKEW	CS-Z25CKEW	CS-Z35CKEW	CS-Z42CKEW	CS-Z50CKEW	CS-Z71CKEW	
Außengerät		CU-Z20CKE	CU-Z25CKE	CU-Z35CKE	CU-Z42CKE	CU-Z50CKE	CU-Z71CKE	
Nennkühlleistung (min. – max.)	kW	2,05 (0,75 - 2,65)	2,50 (0,85 - 3,50)	3,50 (0,85 - 4,20)	4,20 (0,85 - 5,00)	5,00 (0,98 - 6,00)	7,10 (0,98 - 8,50)	
Nenn-EER <sup>1</sup> (min. – max.)		4,66 (4,69 - 4,02)	4,90 (5,00 - 3,89)	4,27 (4,25 - 3,62)	3,39 (3,62 - 3,18)	3,68 (3,92 - 3,16)	3,24 (2,33 - 2,83)	
<b>SEER<sup>2</sup></b>		<b>8,70 A+++</b>	<b>9,50 A+++</b>	<b>9,50 A+++</b>	<b>7,10 A++</b>	<b>8,50 A+++</b>	<b>6,50 A++</b>	
Auslegungslast Kühlen	kW	2,1	2,5	3,5	4,2	5,0	7,1	
Nennleistungsaufnahme Kühlen (min. – max.)	kW	0,44 (0,16 - 0,66)	0,51 (0,17 - 0,90)	0,82 (0,20 - 1,16)	1,24 (0,24 - 1,57)	1,36 (0,25 - 1,90)	2,19 (0,42 - 3,00)	
Jahresstromverbrauch Kühlen <sup>3</sup>	kWh/a	84	92	129	207	206	382	
Nennheizleistung (min. – max.)	kW	2,80 (0,75 - 4,00)	3,40 (0,80 - 4,80)	4,00 (0,80 - 5,50)	5,30 (0,80 - 6,80)	5,80 (0,98 - 8,00)	8,20 (0,98 - 10,20)	
Heizleistung bei -7 °C	kW	2,38	2,80	3,20	4,11	4,80	6,31	
Nenn-COP <sup>1</sup> (min. – max.)		4,67 (4,69 - 4,26)	4,86 (5,00 - 4,07)	4,55 (4,44 - 3,77)	3,73 (4,21 - 3,66)	4,14 (4,26 - 3,35)	3,73 (2,45 - 3,31)	
<b>SCOP<sup>2</sup></b>		<b>4,80 A++</b>	<b>5,20 A+++</b>	<b>5,20 A+++</b>	<b>4,30 A+</b>	<b>4,80 A++</b>	<b>4,20 A+</b>	
Auslegungslast Heizen bei -10 °C	kW	2,4	2,6	2,9	3,6	4,2	5,5	
Nennleistungsaufnahme Heizen (min. – max.)	kW	0,60 (0,16 - 0,94)	0,70 (0,16 - 1,18)	0,88 (0,18 - 1,46)	1,42 (0,19 - 1,86)	1,40 (0,23 - 2,39)	2,20 (0,40 - 3,08)	
Jahresstromverbrauch Heizen <sup>3</sup>	kWh/a	700	700	781	1172	1225	1833	
<b>Innengerät</b>								
Spannungsversorgung	V/Ph/Hz	230 / 1 / 50	230 / 1 / 50	230 / 1 / 50	230 / 1 / 50	230 / 1 / 50	230 / 1 / 50	
Empfohlene Absicherung	A	16	16	16	16	16	20	
Verbindungskabel	mm <sup>2</sup>	4 x 1,5	4 x 1,5	4 x 1,5	4 x 1,5	4 x 2,5	4 x 2,5	
Luftmenge	Kühlen / Heizen	m <sup>3</sup> /h	624/714	744/780	762/864	870/924	1044/1146	1140/1194
Entfeuchtung		l/h	1,3	1,5	2,0	2,4	2,8	4,1
	Schalldruckpegel <sup>4</sup> (Flüster/niedrig/hoch)	Kühlen	dB(A)	19/24/35	19/25/39	19/28/42	25/31/43	30/37/44
	Heizen	dB(A)	19/25/36	19/27/39	19/33/43	29/35/43	30/37/44	30/38/47
Abmessungen	H x B x T	mm	295 x 870 x 229	295 x 870 x 229	295 x 870 x 229	295 x 870 x 229	295 x 1040 x 244	295 x 1040 x 244
Nettogewicht	kg		10	10	11	10	12	13
nanoe X-Generator			Version 3	Version 3	Version 3	Version 3	Version 3	
<b>Außengerät</b>								
Luftmenge	Kühlen / Heizen	m <sup>3</sup> /h	1590/1542	1722/1590	1788/1788	1788/1854	2388/2214	2682/2748
Schalldruckpegel (hoch) <sup>4</sup>	Kühlen / Heizen	dB(A)	45/46	46/47	48/50	49/51	47/47	52/54
Abmessungen <sup>5</sup>	H x B x T	mm	542 x 780 x 289	542 x 780 x 289	542 x 780 x 289	542 x 780 x 289	695 x 875 x 320	695 x 875 x 320
Nettogewicht	kg		27	27	31	31	42	45
Leitungsanschlüsse	Flüssigkeitsleitung	mm (Zoll)	6,35 (1/4)	6,35 (1/4)	6,35 (1/4)	6,35 (1/4)	6,35 (1/4)	6,35 (1/4)
	Sauggasleitung	mm (Zoll)	9,52 (3/8)	9,52 (3/8)	9,52 (3/8)	12,70 (1/2)	12,70 (1/2)	15,88 (5/8)
Leitungslänge (min. / max.)	m		3/15	3/15	3/15	3/15	3/30	3/30
Höhenunterschied IG/AG (max.)	m		15	15	15	15	15	20
Vorgefüllte Leitungslänge	m		7,5	7,5	7,5	7,5	7,5	10
Zus. Kältemittelfüllmenge	g/m		10	10	10	10	15	25
Vorgefüllte Kältemittelmenge (R32) / CO <sub>2</sub> -Äquivalent	kg / t		0,70/0,47	0,70/0,47	0,81/0,55	0,83/0,56	1,13/0,76	1,35 / 0,91
Außentemperatur-Grenzwerte (min / max.)	Kühlen	°C	-10/+43	-10/+43	-10/+43	-10/+43	-10/+43	-10/+43
	Heizen	°C	-20/+24	-20/+24	-20/+24	-20/+24	-20/+24	-20/+24
<b>UVP* Innengerät Graphit</b>	€		<b>769</b>	<b>933</b>	<b>1.083</b>	<b>1.184</b>	—	—
<b>UVP* Innengerät Mattweiß</b>	€		<b>685</b>	<b>832</b>	<b>966</b>	<b>1.068</b>	<b>1.213</b>	<b>1.901</b>
<b>UVP* Außengerät</b>	€		<b>1.278</b>	<b>1.498</b>	<b>1.745</b>	<b>1.898</b>	<b>2.086</b>	<b>3.003</b>

1) EER-/COP-Werte werden in Übereinstimmung mit EN14511 berechnet. 2) Energieeffizienzklassenskala von A+++ bis D. 3) Der Jahresstromverbrauch errechnet sich nach den Vorgaben der EU-Verordnung 626/2011. 4) Messpositionen – Innengerät: 1 m Entfernung vor und 80 cm unter dem Gerät; Außengerät: 1 m vor und 1 m hinter dem Gerät. Die Schalldruckpegel-Messwerte basieren auf JIS C 9612. Flüster: Flüsterbetrieb. Niedrig: niedrigste einstellbare Ventilatorrehzahl. 5) Für den Leitungsanschluss sind in der Breite 70 mm hinzuzuaddieren.

Zubehör	UVP* (€)
<b>CZ-CAPRA1</b> S-Link-Adapter für die Einbindung von Raumklimageräten in die S-Link-Kommunikation	<b>301</b>

Zubehör	UVP* (€)
<b>CZ-RD517C</b> Kabelfernbedienung für Wandgeräte und Mini-Standtruhen	<b>211</b>



SEER- und SCOP-Wert: Für CS-\*\*25CKEW\*, CS-\*\*35CKEW\*. KI-ECO-Betrieb: Im Kühlbetrieb. Flüsterbetrieb: Für CS-\*\*20CKEW\*, CS-\*\*25CKEW\*, CS-\*\*35CKEW\*. Internet-Steuerung: Integrierter WLAN-Adapter.



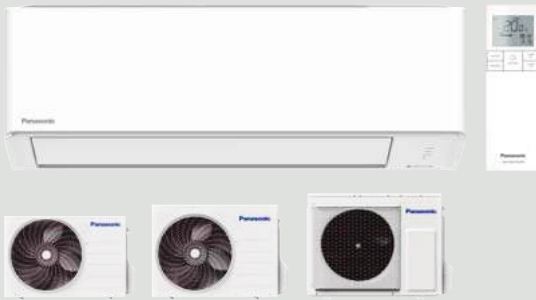

**NEU TZ Wandgeräte | Superkompakt | R32**

- nanoe™ X-Technologie (Generator Version 2) zur Verbesserung der Raumluftqualität
- Aerowings: Komfortablere Luftführung ohne Zegerscheinungen
- Flüsterbetrieb ab 20 dB(A)
- Integrierter WLAN-Adapter: Internet-Steuerung mit der Panasonic Comfort Cloud-App
- Kompatibel mit Google Assistant und Amazon Alexa
- Superkompaktes, elegantes Design mit nur 765 mm Breite
- Optimiertes Design 2.0 für einfache Installation

Innengerät		CS-TZ20CKEW	CS-TZ25CKEW	CS-TZ35CKEW	CS-TZ42CKEW	CS-TZ50CKEW	CS-TZ60CKEW	CS-TZ71CKEW	
Außengerät		CU-TZ20CKE	CU-TZ25CKE	CU-TZ35CKE	CU-TZ42CKE	CU-TZ50CKE	CU-TZ60CKE	CU-TZ71CKE	
Nennkühlleistung (min. – max.)	kW	2,00(0,75-2,50)	2,50(0,85-3,00)	3,50(0,85-4,00)	4,20(0,85-4,60)	5,00(0,98-5,60)	6,00(0,98-6,60)	7,10(0,98-8,40)	
Nenn-EER <sup>1</sup> (min. – max.)		4,08(4,17-3,91)	3,85(4,05-3,41)	3,57(3,62-3,33)	3,36(3,62-2,80)	3,13(3,92-2,96)	3,24(3,92-2,87)	3,23(2,33-2,80)	
<b>SEER<sup>2</sup></b>		<b>7,00 A++</b>	<b>7,30 A++</b>	<b>7,30 A++</b>	<b>6,60 A++</b>	<b>6,90 A++</b>	<b>6,90 A++</b>	<b>6,30 A++</b>	
Auslegungslast Kühlen	kW	2,0	2,5	3,5	4,2	5,0	6,0	7,1	
Nennleistungsaufnahme Kühlen (min. – max.)	kW	0,49(0,18-0,64)	0,65(0,21-0,88)	0,98(0,24-1,20)	1,25(0,24-1,64)	1,60(0,25-1,89)	1,85(0,25-2,30)	2,20(0,42-3,00)	
Jahresstromverbrauch Kühlen <sup>3</sup>	kWh/a	100	120	168	223	254	304	394	
Nennheizleistung (min. – max.)	kW	2,70(0,70-3,60)	3,30(0,80-4,10)	4,00(0,80-5,10)	5,00(0,80-6,80)	5,80(0,98-7,50)	7,00(0,98-8,20)	8,20(0,98-10,20)	
Heizleistung bei -7 °C	kW	2,35	2,70	3,30	3,90	4,62	4,90	6,31	
Nenn-COP <sup>1</sup> (min. – max.)		4,15(4,24-3,53)	4,18(4,21-3,66)	4,04(4,10-3,70)	3,73(4,10-3,33)	3,41(4,67-3,26)	3,72(4,67-3,57)	3,71(2,45-3,29)	
<b>SCOP<sup>2</sup></b>		<b>4,60 A++</b>	<b>4,60 A++</b>	<b>4,60 A++</b>	<b>4,10 A+</b>	<b>4,50 A+</b>	<b>4,30 A+</b>	<b>4,10 A+</b>	
Auslegungslast Heizen bei -10 °C	kW	2,1	2,4	2,8	3,6	4,0	4,4	5,5	
Nennleistungsaufnahme Heizen (min. – max.)	kW	0,65(0,17-1,02)	0,79(0,19-1,12)	0,99(0,20-1,38)	1,34(0,20-2,04)	1,70(0,21-2,30)	1,88(0,21-2,30)	2,21(0,40-3,10)	
Jahresstromverbrauch Heizen <sup>3</sup>	kWh/a	639	730	852	1229	1244	1433	1878	
<b>Innengerät</b>									
Spannungsversorgung	V	230 / 1 / 50	230 / 1 / 50	230 / 1 / 50	230 / 1 / 50	230 / 1 / 50	230 / 1 / 50	230 / 1 / 50	
Empfohlene Absicherung	A	16	16	16	16	16	20	20	
Verbindungskabel	mm <sup>2</sup>	4 x 1,5	4 x 1,5	4 x 1,5	4 x 1,5	4 x 2,5	4 x 2,5	4 x 2,5	
Luftmenge	Kühlen / Heizen	m <sup>3</sup> /h	600/630	660/690	708/738	756/798	756/804	1194/1260	1224/1296
Entfeuchtung		l/h	1,3	1,5	2,0	2,4	2,8	3,3	4,1
Schalldruckpegel <sup>4</sup> (Flüster/niedrig/hoch)	Kühlen	dB(A)	20 / 25/37	20 / 26/40	20 / 30/42	25 / 31/44	33 / 37/44	34 / 37/45	35 / 38/47
	Heizen	dB(A)	21 / 26/38	21 / 27/40	21 / 33/42	28 / 35/44	33 / 37/44	34 / 37/45	35 / 38/47
Abmessungen	H x B x T	mm	290 x 765 x 214	290 x 765 x 214	290 x 765 x 214	290 x 765 x 214	290 x 765 x 214	295 x 1060 x 249	295 x 1060 x 249
Nettogewicht	kg	9	9	9	9	9	14	15	
nanoe X-Generator		Version 2	Version 2	Version 2	Version 2	Version 2	Version 2	Version 2	
<b>Außengerät</b>									
Luftmenge	Kühlen / Heizen	m <sup>3</sup> /h	1782/1782	1800/1734	1722/1782	1860/1770	1962/1962	2064/2136	2682/2748
Schalldruckpegel (hoch) <sup>4</sup>	Kühlen / Heizen	dB(A)	46/47	47/48	48/50	49/51	48/49	49/51	52/54
Abmessungen <sup>5</sup>	H x B x T	mm	542 x 780 x 289	542 x 780 x 289	542 x 780 x 289	542 x 780 x 289	619 x 824 x 299	619 x 824 x 299	695 x 875 x 320
Nettogewicht	kg	24	25	30	31	35	36	45	
Leitungsanschlüsse	Flüssigkeitsleitung	mm (Zoll)	6,35 (1/4)	6,35 (1/4)	6,35 (1/4)	6,35 (1/4)	6,35 (1/4)	6,35 (1/4)	6,35 (1/4)
	Sauggasleitung	mm (Zoll)	9,52 (3/8)	9,52 (3/8)	9,52 (3/8)	12,70 (1/2)	12,70 (1/2)	12,70 (1/2)	15,88 (5/8)
Leitungslänge (min. / max.)	m	3 / 15	3 / 15	3 / 15	3 / 15	3 / 20	3 / 30	3 / 30	
Höhenunterschied IG/AG (max.)	m	15	15	15	15	15	15	20	
Vorgefüllte Leitungslänge	m	7,5	7,5	7,5	7,5	10	10	10	
Zus. Kältemittelfüllmenge	g/m	10	10	10	10	15	15	25	
Vorgefüllte Kältemittelmenge (R32) / CO <sub>2</sub> -Äquivalent	kg / t	0,50/0,34	0,58/0,39	0,68/0,46	0,79/0,53	1,03/0,70	1,22/0,82	1,32/0,89	
Außentemperatur-Grenzwerte (min / max.)	Kühlen	°C	-10/+43	-10/+43	-10/+43	-10/+43	-10/+43	-10/+43	-10/+43
	Heizen	°C	-15/+24	-15/+24	-15/+24	-15/+24	-15/+24	-15/+24	-15/+24
<b>UVP* Innengerät</b>	€	<b>615</b>	<b>757</b>	<b>865</b>	<b>947</b>	<b>1.003</b>	<b>1.137</b>	<b>1.633</b>	
<b>UVP* Außengerät</b>	€	<b>947</b>	<b>1.119</b>	<b>1.280</b>	<b>1.624</b>	<b>1.728</b>	<b>2.082</b>	<b>2.427</b>	

1) EER-/COP-Werte werden in Übereinstimmung mit EN14511 berechnet. 2) Energieeffizienzskala von A+++ bis D. 3) Der Jahresstromverbrauch errechnet sich nach den Vorgaben der EU-Verordnung 626/2011. 4) Messpositionen – Innengerät: 1 m Entfernung vor und 80 cm unter dem Gerät; Außengerät: 1 m vor und 1 m hinter dem Gerät. Die Schalldruckpegel-Messwerte basieren auf JIS C 9612. Flüster: Flüsterbetrieb. Niedrig: niedrigste einstellbare Ventilatorzahl. 5) Für den Leitungsanschluss sind in der Breite 70 mm hinzuzuzaddieren.

Zubehör		UVP* (€)
<b>CZ-CAPRA1</b>	S-Link-Adapter für die Einbindung von Raumklimageräten in die S-Link-Kommunikation	<b>301</b>

Zubehör		UVP* (€)
<b>CZ-RD517C</b>	Kabelfernbedienung für Wandgeräte und Mini-Standruhen	<b>211</b>



SEER- und SCOP-Wert: Für CS-TZ25CKEW, CS-TZ35CKEW. Flüsterbetrieb: Für CS-TZ20CKEW, CS-TZ25CKEW und CS-TZ35CKEW. Internet-Steuerung: Integrierter WLAN-Adapter.

**NEU BZ Wandgeräte | Superkompakt | R32**

- Superkompaktes Design mit nur 765 mm Breite
- Feinstaubfilter (PM2,5) zur Verbesserung der Raumluftqualität
- Aerowings: Komfortablere Luftführung ohne Zugserscheinungen
- Flüsterbetrieb ab 20 dB(A)
- Integrierter WLAN-Adapter: Internet-Steuerung mit der Panasonic Comfort Cloud-App
- Kompatibel mit Google Assistant und Amazon Alexa
- Optimiertes Design 2.0 für einfache Installation

Integriert 



Innengerät		CS-BZ25CKE	CS-BZ35CKE	CS-BZ50CKE	CS-BZ60CKE	
Außengerät		CU-BZ25CKE	CU-BZ35CKE	CU-BZ50CKE	CU-BZ60CKE	
Nennkühlleistung (min. – max.)	kW	2,50(0,85 - 3,00)	3,30(0,85 - 3,90)	5,00(0,98 - 5,40)	6,00(0,98 - 6,50)	
Nenn-EER <sup>1</sup> (min. – max.)		3,68(4,05 - 3,33)	3,24(3,54 - 3,05)	3,03(3,92 - 2,90)	3,03(3,92 - 2,83)	
<b>SEER<sup>2</sup></b>		<b>6,50 A++</b>	<b>6,50 A++</b>	<b>6,60 A++</b>	<b>6,40 A++</b>	
Auslegungslast Kühlen	kW	2,5	3,3	5,0	6,0	
Nennleistungsaufnahme Kühlen (min. – max.)	kW	0,68(0,21 - 0,90)	1,02(0,24 - 1,28)	1,65(0,25 - 1,86)	1,98(0,25 - 2,30)	
Jahresstromverbrauch Kühlen <sup>3</sup>	kWh/a	135	178	265	328	
Nennheizleistung (min. – max.)	kW	3,15(0,80 - 3,60)	3,70(0,80 - 4,40)	5,40(0,98 - 7,50)	6,80(0,98 - 8,00)	
Heizleistung bei -7 °C	kW	2,35	2,60	4,62	5,19	
Nenn-COP <sup>1</sup> (min. – max.)		4,09(4,21 - 3,50)	3,72(4,10 - 3,49)	3,42(4,67 - 3,09)	3,16(4,26 - 3,02)	
<b>SCOP<sup>2</sup></b>		<b>4,40 A+</b>	<b>4,20 A+</b>	<b>4,20 A+</b>	<b>4,10 A+</b>	
Auslegungslast Heizen bei -10 °C	kW	2,10	2,40	4,00	4,40	
Nennleistungsaufnahme Heizen (min. – max.)	kW	0,77(0,19 - 1,03)	1,00(0,20 - 1,26)	1,58(0,21 - 2,43)	2,15(0,23 - 2,65)	
Jahresstromverbrauch Heizen <sup>3</sup>	kWh/a	668	800	1333	1502	
Innengerät		CS-BZ25CKE	CS-BZ35CKE	CS-BZ50CKE	CS-BZ60CKE	
Spannungsversorgung	V/Ph/Hz	230 / 1 / 50	230 / 1 / 50	230 / 1 / 50	230 / 1 / 50	
Empfohlene Absicherung	A	16	16	16	20	
Verbindungskabel	mm <sup>2</sup>	4x1,5	4x1,5	4x2,5	4x2,5	
Luftmenge	Kühlen / Heizen	m <sup>3</sup> /h	600/630	624/684	756/804	768/786
Entfeuchtung	l/h	1,5	1,9	2,8	3,3	
Schalldruckpegel <sup>4</sup> (Flüster/niedrig/hoch)	Kühlen	dB(A)	20/26/37	20/30/38	34/37/44	34/37/45
	Heizen	dB(A)	24/27/36	25/33/38	34/37/44	34/37/45
Abmessungen	H x B x T	mm	290 x 765 x 214	290 x 765 x 214	290 x 765 x 214	290 x 765 x 214
Nettogewicht	kg	9	9	9	9	
Außengerät		CU-BZ25CKE	CU-BZ35CKE	CU-BZ50CKE	CU-BZ60CKE	
Luftmenge	Kühlen / Heizen	m <sup>3</sup> /h	1824/1824	1866/1824	1962/1962	2556/2352
Schalldruckpegel (hoch) <sup>4</sup>	Kühlen / Heizen	dB(A)	48/49	48/50	48/49	50/50
Abmessungen <sup>5</sup>	H x B x T	mm	542 x 780 x 289	542 x 780 x 289	619 x 824 x 299	695 x 875 x 320
Nettogewicht	kg	24	25	35	42	
Leitungsanschlüsse	Flüssigkeitsleitung	mm (Zoll)	6,35 (1/4)	6,35 (1/4)	6,35 (1/4)	6,35 (1/4)
	Sauggasleitung	mm (Zoll)	9,52 (3/8)	9,52 (3/8)	12,70 (1/2)	12,70 (1/2)
Leitungslänge (min./max.)	m	3/15	3/15	3/15	3/30	
Höhenunterschied IG/AG (max.)	m	15	15	15	15	
Vorgefüllte Leitungslänge	m	7,5	7,5	10,0	7,5	
Zus. Kältemittelfüllmenge	g/m	10	10	15	15	
Vorgefüllte Kältemittelmenge (R32) / CO <sub>2</sub> -Äquivalent	kg / t	0,50/0,34	0,56/0,38	1,03/0,70	1,03/0,70	
Außentemperatur-Grenzwerte (min / max.)	Kühlen	°C	-10/ +43	-10/ +43	-10/ +43	-10/ +43
	Heizen	°C	-15/ +24	-15/ +24	-15/ +24	-15/ +24
<b>UVP* Innengerät</b>	€	<b>483</b>	<b>515</b>	<b>772</b>	<b>976</b>	
<b>UVP* Außengerät</b>	€	<b>728</b>	<b>855</b>	<b>1.356</b>	<b>1.573</b>	

1) EER-/COP-Werte werden in Übereinstimmung mit EN 14511 berechnet. 2) Energieeffizienzklassenskala von A+++ bis D. 3) Der Jahresstromverbrauch errechnet sich nach den Vorgaben der EU-Verordnung 626/2011. 4) Messpositionen – Innengerät: 1 m Entfernung vor und 80 cm unter dem Gerät; Außengerät: 1 m vor und 1 m hinter dem Gerät. Die Schalldruckpegel-Messwerte basieren auf JIS C 9612. Flüster-Flüsterbetrieb. Niedrig: niedrigste einstellbare Ventilatorzahl. 5) Für den Leitungsanschluss sind in der Breite 70 mm hinzuzuaddieren.

Zubehör		UVP* (€)
<b>CZ-CAPRA1</b>	S-Link-Adapter für die Einbindung von Raumklima-geräten in die S-Link-Kommunikation	<b>301</b>

Zubehör		UVP* (€)
<b>CZ-RD517C</b>	Kabelfernbedienung für Wandgeräte und Mini-Standruhen	<b>211</b>



SEER-Wert: Für CS-BZ50CKE. SCOP-Wert: Für CS-BZ25CKE. Flüsterbetrieb: Für CS-BZ25CKE, CS-BZ35CKE. Internet-Steuerung: Integrierter WLAN-Adapter.



### YKEA Wandgeräte Professional | Kühlbetrieb bis -25 °C | R32

- Ausgelegt für Dauerbetrieb
- Kabelfernbedienung mit optionaler Redundanzfunktion
- Hohe SEER/SCOP-Werte und Energieeffizienzklassen
- Aerowings 2.0 für eine optimierte Luftführung
- Integrierter WLAN-Adapter für Internet-Steuerung mit der Panasonic Comfort Cloud-App
- Kompatibel mit Google Assistant und Amazon Alexa
- Gehäuse und Konstruktion für rasche einfache Installation konzipiert

Innengerät		CS-Z25YKEA-1	CS-Z35YKEA-1	CS-Z42YKEA-1	CS-Z50YKEA-1	CS-Z71YKEA-1
Außengerät		CU-Z25YKEA-1	CU-Z35YKEA-1	CU-Z42YKEA-1	CU-Z50YKEA-1	CU-Z71YKEA-1
Nennkühlleistung (min. – max.)	kW	2,50 (0,85 - 3,50)	3,50 (0,85 - 4,20)	4,20 (0,85 - 5,00)	5,00 (0,98 - 6,00)	7,10 (0,98 - 8,50)
Nenn-EER <sup>1</sup> (min. – max.)		4,90 (4,72 - 3,98)	4,12 (4,72 - 3,68)	3,82 (4,72 - 3,25)	3,68 (3,92 - 3,16)	3,23 (2,33 - 2,83)
<b>SEER<sup>2</sup></b>		<b>9,5 A+++</b>	<b>9,6 A+++</b>	<b>8,6 A+++</b>	<b>8,6 A+++</b>	<b>6,5 A++</b>
Auslegungslast Kühlen	kW	2,50	3,50	4,20	5,00	7,10
Nennleistungsaufnahme Kühlen (min. – max.)	kW	0,51 (0,18 - 0,88)	0,85 (0,18 - 1,14)	1,10 (0,18 - 1,54)	1,36 (0,25 - 1,90)	2,20 (0,42 - 3,00)
Jahresstromverbrauch Kühlen <sup>3</sup>	kWh/a	92	128	171	203	382
Nennheizleistung (min. – max.)	kW	3,40 (0,85 - 5,00)	4,00 (0,85 - 5,80)	5,30 (0,85 - 6,80)	5,80 (0,98 - 8,00)	8,20 (0,98 - 10,20)
Heizleistung bei -7 °C	kW	3,05	3,40	4,11	4,80	6,31
Nenn-COP <sup>1</sup> (min. – max.)		4,86 (4,72 - 3,97)	4,44 (4,72 - 3,87)	3,93 (4,72 - 3,66)	4,08 (4,26 - 3,35)	3,71 (2,45 - 3,29)
<b>SCOP<sup>2</sup></b>		<b>4,6 A++</b>	<b>4,6 A++</b>	<b>4,5 A+</b>	<b>4,6 A++</b>	<b>4,1 A+</b>
Auslegungslast Heizen bei -10 °C	kW	2,70	3,20	3,60	4,20	5,50
Nennleistungsaufnahme Heizen (min. – max.)	kW	0,70 (0,18 - 1,26)	0,90 (0,18 - 1,50)	1,35 (0,18 - 1,86)	1,42 (0,23 - 2,39)	2,21 (0,40 - 3,10)
Jahresstromverbrauch Heizen <sup>3</sup>	kWh/a	822	974	1120	1278	1878
<b>Innengerät</b>						
Spannungsversorgung	V/Ph/Hz	230 / 1 / 50	230 / 1 / 50	230 / 1 / 50	230 / 1 / 50	230 / 1 / 50
Empfohlene Absicherung	A	16	16	16	16	20
Verbindungskabel	mm <sup>2</sup>	4 x 1,5	4 x 1,5	4 x 1,5	4 x 2,5	4 x 2,5
Luftmenge	Kühlen / Heizen	m <sup>3</sup> /min	11,4/13,8	12,7/14,8	13,2/15,2	17,4/19,1
Entfeuchtung		l/h	1,5	2,0	2,4	2,8
Schalldruckpegel (hoch) <sup>4</sup> (Flüster/niedrig/hoch)	Kühlen	dB(A)	21 / 25/39	21 / 28/42	29 / 32/43	30 / 37/44
	Heizen	dB(A)	22 / 27/41	22 / 30/43	29 / 35/44	30 / 37/44
Schalleistungspegel (hoch)	Kühlen / Heizen	dB(A)	55/57	58/59	59/60	60/60
Abmessungen	H x B x T	mm	295 x 870 x 229	295 x 870 x 229	295 x 870 x 229	295 x 1040 x 244
Nettogewicht		kg	11	11	11	12
<b>Außengerät</b>						
Luftmenge	Kühlen / Heizen	m <sup>3</sup> /min	27,6/27,6	29,8/29,8	29,8/31,0	39,8/36,9
Schalldruckpegel (hoch) <sup>4</sup>	Kühlen / Heizen	dB(A)	46/48	48/50	48/51	48/50
Schalleistungspegel (hoch)	Kühlen / Heizen	dB(A)	61/63	63/65	63/66	63/65
Abmessungen <sup>5</sup>	H x B x T	mm	542 x 780 x 289	542 x 780 x 289	542 x 780 x 289	695 x 875 x 320
Nettogewicht		kg	30	30	30	40
Leitungsanschlüsse	Flüssigkeitsleitung	mm [Zoll]	6,35 [¼]	6,35 [¼]	6,35 [¼]	6,35 [¼]
	Sauggasleitung	mm [Zoll]	9,52 [¾]	9,52 [¾]	12,70 [½]	12,70 [½]
Leitungslänge (min. / max.)		m	3/ 20	3/ 20	3/ 20	3/ 30
Höhenunterschied IG/AG (max.)		m	15	15	15	20
Vorgefüllte Leitungslänge		m	7,5	7,5	7,5	10
Zus. Kältemittelfüllmenge		g/m	10	10	10	15
Vorgefüllte Kältemittelmenge (R32) / CO <sub>2</sub> -Äquivalent		kg / t	0,89/0,60	0,89/0,60	0,97/0,65	1,13/0,76
Außentemperatur-Grenzwerte (min / max.)	Kühlen	°C	-25/+43	-25/+43	-25/+43	-25/+43
	Heizen	°C	-15/+24	-15/+24	-15/+24	-15/+24
<b>UVP* Innengerät</b>	€	<b>759</b>	<b>909</b>	<b>1.044</b>	<b>1.134</b>	<b>1.950</b>
<b>UVP* Außengerät</b>	€	<b>1.464</b>	<b>1.770</b>	<b>1.912</b>	<b>2.076</b>	<b>2.728</b>

1) EER-/COP-Werte werden in Übereinstimmung mit EN14511 berechnet. 2) Energieeffizienzklassenskala von A+++ bis D. 3) Der Jahresstromverbrauch errechnet sich nach den Vorgaben der EU-Verordnung 626/2011. 4) Messpositionen – Innengerät: 1 m Entfernung vor und 80 cm unter dem Gerät; Außengerät: 1 m vor und 1 m hinter dem Gerät. Die Schalldruckpegel-Messwerte basieren auf JIS C 9612. Flüster: Flüsterbetrieb. Niedrig: niedrigste einstellbare Ventilatorzahl. 5) Für den Leitungsanschluss sind in der Breite 70 mm hinzuzuzaddieren. \*Nicht kompatibel mit PACI NX Außengeräten und Zubehör. Es können Verkaufsbedingungen für den Inlandmarkt gelten. Wenden Sie sich bitte an Ihren Vertriebsmitarbeiter.

Zubehör		UVP* (€)
<b>CZ-RCC5</b>	CN-CNT-Kabelset (2 Kabel) zur Gruppenverdrahtung von 2 Innengeräten für Redundanzschaltungen in EDV-Anwendungen	162
<b>PAW-SERVER-PKEA-1</b>	Redundanz von 2 Geräten YKEA-1. SG Ready	460
<b>PAW-WTRAY</b>	Kondensat-Auffangwanne, passend zu Untergestell für Außengeräte	352

Zubehör		UVP* (€)
<b>PAW-GRDBSE20</b>	Dämpfungssockel-Set für Außengeräte (600 x 95 x 130 mm, bis 500 kg)	192
<b>PAW-GRDSTD40</b>	Untergestell für Außengeräte (400 x 900 x 400 mm)	235

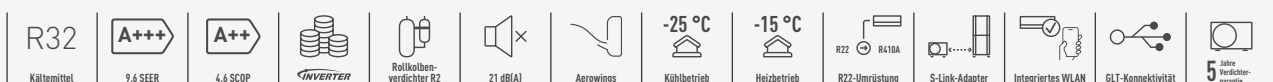

SEER: Für CS-Z35YKEA. SCOP: Für CS-Z25YKEA, CS-Z35YKEA, CS-Z50YKEA. Flüsterbetrieb: Für CS-Z25YKEA. Internet-Steuerung: Integrierter WLAN-Adapter.

Nennbedingungen: Raumtemperatur Kühlen: 27 °C TK / 19 °C FK. Außentemperatur Kühlen: 35 °C TK / 24 °C FK. Raumtemperatur Heizen: 20 °C TK. Außentemperatur Heizen: 7 °C TK / 6 °C FK. (TK: Trockenkugeltemperatur; FK: Feuchtkugeltemperatur). Änderungen und Irrtümer vorbehalten. Ausführliche Informationen zur Ökodesign-Richtlinie (ErP) finden Sie auf unseren Websites [www.aircon.panasonic.de](http://www.aircon.panasonic.de) bzw. [www.ptc.panasonic.eu](http://www.ptc.panasonic.eu). \*Unverbindliche Preisempfehlung exkl. MwSt. \*\*Preis auf Anfrage.

## NEU CFE Mini-Standtruhen | R32

- nanoe™ X-Technologie (Generator Version 3) zur Verbesserung der Raumluftqualität
- Ästhetisches Design: Fügt sich harmonisch in moderne Innenräume ein
- Infrarot-Fernbedienung in modernem Design
- Integrierter WLAN-Adapter: Internet-Steuerung mit der Panasonic Comfort Cloud-App
- Kompatibel mit Google Assistant und Amazon Alexa

•nanoeX+

Integriert



Innengerät		CS-Z25CFEAW	CS-Z35CFEAW	CS-Z50CFEAW
Außengerät		CU-Z25CBEA	CU-Z35CBEA	CU-Z50CBEA
Nennkühlleistung (min. – max.)	kW	2,50 (0,85 - 3,40)	3,50 (0,85 - 3,80)	5,00 (0,90 - 5,70)
Nenn-EER <sup>1</sup> (min. – max.)		4,81 (3,54 - 3,78)	4,07 (3,54 - 3,73)	3,60 (3,53 - 3,15)
<b>SEER<sup>2</sup></b>		<b>7,90 A++</b>	<b>8,10 A++</b>	<b>6,70 A++</b>
Auslegungslast Kühlen	kW	2,5	3,5	5,0
Nennleistungsaufnahme Kühlen (min. – max.)	kW	0,52 (0,24 - 0,90)	0,86 (0,24 - 1,02)	1,39 (0,26 - 1,81)
Jahresstromverbrauch Kühlen <sup>3</sup>	kWh/a	111	151	261
Nennheizleistung (min. – max.)	kW	3,40 (0,85 - 5,00)	4,30 (0,85 - 6,00)	5,80 (0,90 - 8,10)
Heizleistung bei -7 °C	kW	2,88	3,37	5,03
Nenn-COP <sup>1</sup> (min. – max.)		4,47 (3,54 - 3,70)	3,98 (3,54 - 3,43)	3,74 (3,46 - 3,12)
<b>SCOP<sup>2</sup></b>		<b>4,60 A++</b>	<b>4,60 A++</b>	<b>4,30 A+</b>
Auslegungslast Heizen bei -10 °C	kW	2,7	3,2	4,4
Nennleistungsaufnahme Heizen (min. – max.)	kW	0,76 (0,24 - 1,35)	1,08 (0,24 - 1,75)	1,55 (0,26 - 2,60)
Jahresstromverbrauch Heizen <sup>3</sup>	kWh/a	822	974	1433
<b>Innengerät</b>				
Luftmenge	Kühlen / Heizen	m <sup>3</sup> /h	576 / 600	582 / 606
Entfeuchtung		l/h	1,5	2,0
Schalldruckpegel <sup>4</sup> (Flüster/niedrig/hoch)	Kühlen	dB(A)	20 / 25 / 38	20 / 26 / 39
	Heizen	dB(A)	19 / 25 / 38	19 / 26 / 39
Abmessungen	H x B x T	mm	600 x 750 x 207	600 x 750 x 207
Nettogewicht		kg	13	13
nanoe X-Generator			Version 3	Version 3
<b>Außengerät</b>				
Spannungsversorgung	V/Ph/Hz		230 / 1 / 50	230 / 1 / 50
Empfohlene Absicherung	A		16	16
Verbindungskabel	mm <sup>2</sup>		4x1,5	4x1,5
Luftmenge	Kühlen / Heizen	m <sup>3</sup> /h	1722 / 1632	2058 / 1908
Schalldruckpegel (hoch) <sup>4</sup>	Kühlen / Heizen	dB(A)	46 / 47	48 / 48
Abmessungen <sup>5</sup>	H x B x T	mm	542 x 780 x 289	619 x 824 x 299
Nettogewicht		kg	32	33
Leitungsanschlüsse	Flüssigkeitsleitung	mm (Zoll)	6,35 (1/4)	6,35 (1/4)
	Sauggasleitung	mm (Zoll)	9,52 (3/8)	9,52 (3/8)
Leitungslänge (min. / max.)		m	3 / 20	3 / 30
Höhenunterschied IG/AG (max.)		m	15	20
Vorgefüllte Leitungslänge		m	7,5	7,5
Zus. Kältemittelfüllmenge		g/m	10	10
Vorgefüllte Kältemittelmenge (R32) / CO <sub>2</sub> -Äquivalent		kg / t	0,88 / 0,59	0,97 / 0,65
Außentemperatur-Grenzwerte (min / max.)	Kühlen	°C	-10 / +43	-10 / +43
	Heizen	°C	-15 / +24	-15 / +24
<b>UVP* Innengerät</b>	€		<b>1.182</b>	<b>1.670</b>
<b>UVP* Außengerät</b>	€		<b>1.210</b>	<b>1.661</b>

1) EER-/COP-Werte werden in Übereinstimmung mit EN14511 berechnet. 2) Energieeffizienzklassenskala von A+++ bis D. 3) Der Jahresstromverbrauch errechnet sich nach den Vorgaben der EU-Verordnung 626/2011. 4) Messpositionen – Innengerät: 1 m Entfernung vor dem Gerät in 1 m Höhe. Die Schalldruckpegel-Messwerte basieren auf JIS C 9612. Flüster: Flüsterbetrieb. Niedrig: niedrigste einstellbare Ventilatorumdrehzahl. 5) Für den Leitungsanschluss sind in der Breite 70 mm hinzuzuaddieren.

Zubehör		UVP* (€)
<b>CZ-CAPRA1</b>	S-Link-Adapter für die Einbindung von Raumklimageräten in die S-Link-Kommunikation	<b>301</b>

Zubehör		UVP* (€)
<b>CZ-RD517C</b>	Kabelfernbedienung für Wandgeräte und Mini-Standtruhen	<b>211</b>



SEER- und SCOP-Wert: Für CS-Z35CFEAW. Flüsterbetrieb: Für CS-Z25CFEAW, CS-Z35CFEAW. Internet-Steuerung: Integrierter WLAN-Adapter. iF Design Award 2019: Mini-Standtruhen ausgezeichnet mit dem angesehenen iF Design Award 2019.

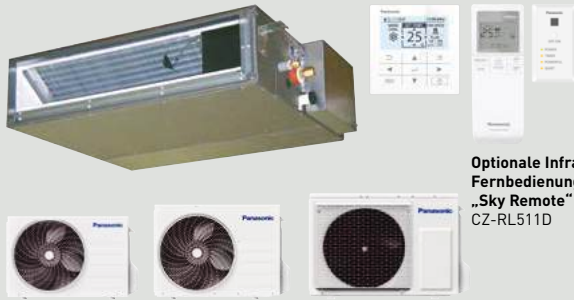

Optionale Infrarot-Fernbedienung „Sky Remote“ CZ-RL511D

**NEU CD3 Kanalgeräte mit niedriger statischer Pressung | R32**

- Kompakte Bauweise: Extrem flache Innengeräte mit nur 200 mm Höhe
- Flexible Installation: Lange Rohrleitungen, kompaktes Außengerät, Lufteintritt von hinten oder unten möglich
- Integrierte Kondensatpumpe
- Konnektivität über optionale KNX-, Modbus- oder BACnet-Gateways
- Kabelfernbedienung mit Wochentimer

Weitere Kanalgeräte bei PACi Klimasystemen

Innengerät		CS-Z25CD3EAW	CS-Z35CD3EAW	CS-Z50CD3EAW	CS-Z60CD3EAW
Außengerät		CU-Z25CBEA	CU-Z35CBEA	CU-Z50CBEA	CU-Z60CBEA
Nennkühlleistung (min. – max.)	kW	2,50 (0,85 - 3,20)	3,50 (0,85 - 4,00)	5,10 (0,90 - 5,70)	6,00 (0,90 - 6,50)
Nenn-EER <sup>1</sup> (min. – max.)		4,31 (3,54 - 3,76)	3,85 (3,54 - 3,36)	3,27 (3,53 - 3,20)	2,94 (3,53 - 2,83)
<b>SEER<sup>2</sup></b>		<b>6,20 A++</b>	<b>6,20 A++</b>	<b>6,10 A++</b>	<b>6,00 A+</b>
Auslegungslast Kühlen	kW	2,5	3,5	5,1	6,0
Nennleistungsaufnahme Kühlen (min. – max.)	kW	0,58 (0,24 - 0,85)	0,91 (0,24 - 1,19)	1,56 (0,26 - 1,78)	2,04 (0,26 - 2,30)
Jahresstromverbrauch Kühlen <sup>3</sup>	kWh/a	141	198	293	350
Nennheizleistung (min. – max.)	kW	3,20 (0,85 - 4,60)	4,20 (0,85 - 5,10)	6,10 (0,90 - 7,20)	7,00 (0,90 - 8,00)
Heizleistung bei -7 °C	kW	2,60	3,00	4,50	5,10
Nenn-COP <sup>1</sup> (min. – max.)		4,00 (3,70 - 3,68)	3,82 (3,70 - 3,59)	3,35 (3,46 - 3,27)	3,24 (3,46 - 3,08)
<b>SCOP<sup>2</sup></b>		<b>4,20 A+</b>	<b>4,10 A+</b>	<b>4,10 A+</b>	<b>4,10 A+</b>
Auslegungslast Heizen bei -10 °C	kW	2,6	2,8	4,0	4,6
Nennleistungsaufnahme Heizen (min. – max.)	kW	0,80 (0,23 - 1,25)	1,10 (0,23 - 1,42)	1,82 (0,26 - 2,20)	2,16 (0,26 - 2,60)
Jahresstromverbrauch Heizen <sup>3</sup>	kWh/a	867	956	1366	1571
<b>Innengerät</b>					
Externe statische Pressung <sup>4</sup> (min. – max.)	Pa	15 – 45	15 – 45	15 – 50	15 – 50
Luftmenge	Kühlen / Heizen	m³/h	630/630	672/672	918/918
Entfeuchtung		l/h	1,5	2,0	2,8
Schalldruckpegel <sup>5</sup> (Flüster/niedrig/hoch)	Kühlen	dB(A)	24 / 27 / 33	24 / 27 / 33	26 / 29 / 39
	Heizen	dB(A)	24 / 27 / 35	24 / 27 / 35	27 / 30 / 39
Abmessungen	H x B x T	mm	200 x 750 x 640	200 x 750 x 640	200 x 750 x 640
Nettogewicht		kg	19	19	19
<b>Außengerät</b>					
Spannungsversorgung		V	230 / 1 / 50	230 / 1 / 50	230 / 1 / 50
Empfohlene Absicherung		A	16	16	16
Verbindungskabel		mm²	4x1,5~2,5	4x1,5~2,5	4x1,5~2,5
Luftmenge	Kühlen / Heizen	m³/h	1722/1632	2058/1908	2382/2184
Schalldruckpegel <sup>5</sup>	Kühlen / Heizen	dB(A)	46/47	48/48	48/48
Abmessungen <sup>6</sup>	H x B x T	mm	542 x 780 x 289	619 x 824 x 299	695 x 875 x 320
Nettogewicht		kg	32	33	43
Leitungsanschlüsse	Flüssigkeitsleitung	mm (Zoll)	6,35 (1/4)	6,35 (1/4)	6,35 (1/4)
	Sauggasleitung	mm (Zoll)	9,52 (3/8)	9,52 (3/8)	12,70 (1/2)
Leitungslänge (min. / max.)		m	3 / 20	3 / 20	3 / 30
Höhenunterschied IG/AG (max.)		m	15	15	20
Vorgefüllte Leitungslänge		m	7,5	7,5	7,5
Zus. Kältemittelfüllmenge		g/m	10	10	15
Vorgefüllte Kältemittelmenge (R32) / CO <sub>2</sub> -Äquivalent		kg / t	0,88/0,59	0,97/0,65	1,13/0,76
Außentemperatur-Grenzwerte (min / max.)	Kühlen	°C	-10/+43	-10/+43	-10/+43
	Heizen	°C	-15/+24	-15/+24	-15/+24
<b>UVP* Innengerät</b>	€	<b>1.176</b>	<b>1.471</b>	<b>1.667</b>	<b>1.839</b>
<b>UVP* Außengerät</b>	€	<b>1.210</b>	<b>1.405</b>	<b>1.661</b>	<b>1.800</b>

1) EER-/COP-Werte werden in Übereinstimmung mit EN14511 berechnet. 2) Energieeffizienzklassenskala von A+++ bis D. 3) Der Jahresstromverbrauch errechnet sich nach den Vorgaben der EU-Verordnung 626/2011. 4) Die genannten Werte gelten für die voreingestellte externe statische Pressung von 25 Pa. Diese Einstellung kann per DIP-Schalter auf der Innengeräteplatine erhöht werden. 5) Messpositionen – Innengerät: 1,5 m unterhalb des Geräts mit 1 m Kanal saugseitig und 2 m Kanal druckseitig; Außengerät: 1 m vor und 1 m hinter dem Gerät. Die Schalldruckpegel-Messwerte basieren auf JIS C 9612. 6) Für den Leitungsanschluss sind in der Breite am Innengerät 100 mm und am Außengerät 70 mm hinzuzuaddieren.

Zubehör	UVP* (€)
<b>CZ-CAPRA1</b> S-Link-Adapter für die Einbindung von Raumklimageräten in die S-Link-Kommunikation	<b>301</b>

Zubehör	UVP* (€)
<b>CZ-RL511D</b> Infrarot-Fernbedienung „Sky Remote“ für Kanalgeräte einschl. Infrarot-Empfänger mit 2 m Anschlusskabel	<b>181</b>



SEER- und SCOP-Wert: Für CS-Z25CD3EAW.

## Multi-Split-Systeme

Für den Fall, dass mehr als nur ein Raum beheizt oder gekühlt werden soll, bietet Panasonic mit den verschiedenen Multi-Split-Systemen flexible Lösungen für jeden Bedarf.

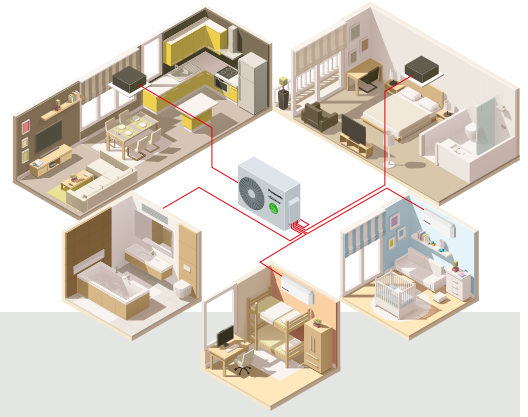

### Z-Multi-Split-Inverter-Systeme. Hohe Flexibilität zur Maximierung des Komforts.

Mit einer Gesamtsystemleistung von 3,2 bis 18,3 kW, der Möglichkeit zum Anschluss von 2 bis 5 Innengeräten und einer breiten Palette kombinierbarer Innengeräte (Wandgeräte, Mini-Standtruhen, Kanalgeräte, Rastermaß-Kassetten) bieten die Z-Multi-Split-Inverter-Systeme von Panasonic größtmögliche Flexibilität – für private und kleine kommerzielle Anwendungen.



Nur ein Außengerät für bis zu 5 Innengeräte



Breite Palette von kompatiblen Innengeräten mit nanoe™ X

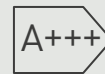

Hohe SEER-Werte und Energieeffizienzklasse

### Power-Heat-Multi-Split-Systeme. Zuverlässige Heizung für Regionen mit kalten Wintern.

Leistungsstarke Beheizung von zwei oder drei Räumen mit nur einem Außengerät, selbst bei sehr niedrigen Außentemperaturen bis  $-25\text{ °C}$ .

## POWER HEAT



Zuverlässige Heizung bis  $-25\text{ °C}$  Außentemperatur



Einfrierschutz durch Gehäuseheizung



Ausgezeichnete Wartungsfreundlichkeit



#### Betrieb bei $-25\text{ °C}$ Außentemperatur dank Gehäuseheizung

Die Gehäuseheizung verhindert das Einfrieren des Außengeräts und gewährleistet einen stabilen Betrieb auch in extrem kalten Regionen.

#### Heizleistung bei $-25\text{ °C}$ Außentemperatur: 3,90 kW beim Modell für 2 Räume und 4,30 kW beim Modell für 3 Räume

Effiziente Beheizung von 2 oder 3 Räumen mit einem einzigen Außengerät, auch bei niedrigen Außentemperaturen.

#### Hohe saisonale Energieeffizienz mit SCOP-Werten bis 4,60/A++

Die hohe Energieeffizienz im Heizbetrieb schont die Umwelt und senkt gleichzeitig die Stromkosten.

#### Außengerät in dunkler Farbe

Das Außengerät hat erstmals eine dunkle Farbe und fügt sich damit nahtlos in den Außenbereich eines Hauses ein, ohne die Ästhetik zu beeinträchtigen.

#### Kombination mit Etherea-Innengeräten

Etherea-Innengeräte bieten Komfort und Bequemlichkeit mit nanoe™ X-System und integriertem WLAN-Adapter sowie eine ausgezeichnete Heiz- und Kühlleistung.

# Power-Heat-Multi-Split-Systeme

# POWER HEAT

## Außengeräte für Power-Heat-Multi-Split-Systeme | R32

- Einsatzbereich im Heizbetrieb bis -25 °C
- Einfrierschutz durch Gehäuseheizung
- Hohe saisonale Energieeffizienz mit SCOP-Werten bis 4,60
- Ethera Wandgeräte mit nanoe™ X-Technologie zur Verbesserung der Raumluftqualität
- Innengeräte mit integriertem WLAN-Adapter für Internet- und Sprachsteuerung



Außengerät			CU-2Z50ABEC	CU-3Z75ABEC
<b>Anschließbare Innengeräteleistung (Nennwert)</b>			<b>4,0 – 8,5 kW (für 2 Räume)</b>	<b>4,5 – 11,0 kW (für 3 Räume)</b>
Kühlleistung	Nennwert (Min. – Max.)	kW	5,30 (2,10 - 7,50)	7,50 (2,10 - 8,80)
EER <sup>1</sup>			4,21	3,87
<b>SEER<sup>2</sup></b>			<b>8,00 A++</b>	<b>8,00 A++</b>
Auslegungslast Kühlen		kW	5,3	7,50
Leistungsaufnahme	Nennwert (Min. – Max.)	kW	1,26 (0,36 - 2,06)	1,94 (0,38 - 2,45)
Heizleistung	Nennwert (Min. – Max.)	kW	6,40 (1,70 - 8,70)	8,60 (1,70 - 10,60)
COP <sup>1</sup>			4,18	4,26
Heizleistung bei -15 °C	Max.	kW	5,90	6,30
Heizleistung bei -25 °C	Max.	kW	3,90	4,30
<b>SCOP<sup>2</sup></b>			<b>4,40 A+</b>	<b>4,60 A++</b>
Auslegungslast Heizen bei -10 °C		kW	5,10	5,60
Leistungsaufnahme	Nennwert (Min. – Max.)	kW	1,53 (0,32 - 2,44)	2,02 (0,32 - 2,92)
Betriebsstrom	Heizen / Kühlen	A	6,80 / 5,70	8,80 / 8,50
Spannungsversorgung		V / Ph / Hz	230 / 1 / 50	230 / 1 / 50
Schalldruckpegel <sup>3</sup>	Heizen / Kühlen (hoch)	dB(A)	49 / 49	53 / 49
Abmessungen <sup>4</sup>	H x B x T	mm	795 x 875 x 320	795 x 875 x 320
Nettogewicht		kg	58	62
Leitungsanschlüsse	Flüssigkeitsleitung	mm (Zoll)	6,35 (1/4)	6,35 (1/4)
	Sauggasleitung	mm (Zoll)	9,52 (3/8)	9,52 (3/8)
Leitungslänge gesamt		m	50	60
Leitungslänge zu 1 Gerät (min. / max.)		m	3 / 25	3 / 25
Höhenunterschied IG/AG (max.)		m	15	15
Vorgefüllte Leitungslänge		m	30	30
Zus. Kältemittelfüllmenge		g/m	20	20
Vorgefüllte Kältemittelmenge (R32) / CO <sub>2</sub> -Äquivalent		kg / t	1,92 / 1,296	2,42 / 1,634
Außentemperatur-Grenzwerte (min / max.)	Heizen	°C	-25 / +24	-25 / +24
	Kühlen	°C	-10 / +46	-10 / +46
<b>UVP* Außengerät</b>		€	<b>3.294</b>	<b>4.121</b>

1) EER-/COP-Werte werden in Übereinstimmung mit EN 14511 berechnet. 2) Energieeffizienzklassenskala von A+++ bis D. 3) Messposition: 1 m vor und 1 m hinter dem Gerät. Die Schalldruckpegel-Messwerte basieren auf JIS C 9612. 4) Für den Leitungsanschluss sind in der Breite je nach Modell 70 bzw. 95 mm hinzu zu addieren.



## Kombinationsmöglichkeiten

Räume	Außengerät	Anschließbare Innengeräteleistung (min. – max.)	Ethera Wandgeräte Z / XZ			
			20	25	35	50
2	CU-2Z50ABEC	4,0 – 8,5 kW	•	•	•	•
3	CU-3Z75ABEC	4,5 – 11,0 kW	•	•	•	•



Optionale Fernbedienung CZ-RD517C



NEU Ethera Wandgeräte Z / XZ	Innengerät Graphit	Innengerät Mattweiß	Nennkühlleistung	Nennheizleistung	Verbindungskabel	Schalldruckpegel <sup>1</sup>	Abmessungen / Nettogewicht	Leitungsanschlüsse	Graphit	Mattweiß
									UVP*	UVP*
									€	€
			kW	kW	mm <sup>2</sup>	dB(A)	mm / kg	Flüssig / Gas		
2,0 kW	CS-XZ20CKEW-H	CS-Z20CKEW	2,00	3,20	4x1,5	21/26/39 – 21/27/40	295 x 870 x 229/10	6,35 (1/4) / 9,52 (3/8)	769	685
2,5 kW	CS-XZ25CKEW-H	CS-Z25CKEW	2,50	3,60	4x1,5	21/27/41 – 21/29/43	295 x 870 x 229/10	6,35 (1/4) / 9,52 (3/8)	933	832
3,5 kW	CS-XZ35CKEW-H	CS-Z35CKEW	3,50	4,50	4x1,5	21/30/44 – 21/35/45	295 x 870 x 229/11	6,35 (1/4) / 9,52 (3/8)	1.083	966
5,0 kW	—	CS-Z50CKEW	5,00	6,80	4x2,5	32/39/44 – 32/39/46	295 x 1040 x 244/12	6,35 (1/4) / 12,70 (1/2)	—	1.213

1) Messpositionen – Innengerät: 1 m Entfernung vor und 80 cm unter dem Gerät. Die Schalldruckpegel-Messwerte basieren auf JIS C 9612. Flüster (FL): Flüsterbetrieb. Niedrig (ni): niedrigste einstellbare Ventilatorrehzahl.

# Z-Multi-Split-Inverter-Systeme

## NEU Außengeräte für Z-Multi-Split-Inverter-Systeme | R32

- Ein Außengerät für bis zu 5 Innengeräte; jeder Raum individuell regelbar
- Etherea Wandgeräte Z / XZ, TZ Wandgeräte, Mini-Standtruhnen und Rastermaß-Kassetten mit integriertem nanoe™ X-Generator für eine bessere Raumluftqualität
- Hohe SEER-Werte und Energieeffizienzklasse A+++ im Kühlbetrieb
- Flexible Installationsmöglichkeiten, kompakte Geräte und lange Leitungslängen
- Innengeräte per Internet-Steuerung und Sprachsteuerung bedienbar

Mit nur wenigen Klicks im Online-Tool Ihr Multi-Split-System konfigurieren.



Außengerät		CU-2Z35CBE	CU-2Z41CBE	CU-2Z50CBE	CU-3Z52CBE	CU-3Z68CBE	CU-4Z68CBE	CU-4Z80CBE	CU-5Z90CBE
<b>Anschließbare Innengeräteleistung (min. - max.)</b>		<b>3,2 - 6,0 kW</b>	<b>3,2 - 6,0 kW</b>	<b>3,2 - 7,7 kW</b>	<b>4,5 - 9,5 kW</b>	<b>4,5 - 11,2 kW</b>	<b>4,5 - 11,5 kW</b>	<b>4,5 - 14,7 kW</b>	<b>4,5 - 18,3 kW</b>
Kühlleistung	Nennwert	kW	3,50	4,10	5,00	5,20	6,80	8,00	9,00
	Min.		1,50	1,50	1,50	1,80	1,90	3,00	2,90
	Max.		4,50	5,20	5,40	7,30	8,00	9,20	11,50
EER <sup>1</sup>	Nennwert		4,61	4,36	4,17	4,77	3,91	4,30	4,04
	Min.		6,00	6,00	6,00	5,00	7,04	5,59	5,66
	Max.		4,09	3,80	3,62	3,35	3,38	3,56	3,21
<b>SEER<sup>2</sup></b>			<b>9,10 A+++</b>	<b>9,10 A+++</b>	<b>8,70 A+++</b>	<b>8,70 A+++</b>	<b>8,20 A++</b>	<b>8,50 A+++</b>	<b>8,50 A+++</b>
Auslegungslast Kühlen	kW		3,50	4,10	5,00	5,20	6,80	8,00	9,00
Leistungsaufnahme (Kühlen)	Nennwert	kW	0,76	0,94	1,20	1,09	1,74	1,58	1,98
	Min.		0,25	0,25	0,25	0,36	0,27	0,34	0,55
	Max.		1,10	1,37	1,49	2,18	2,37	2,47	2,87
Jahresstromverbrauch Kühlen <sup>3</sup>	kWh/a		135	158	201	209	290	280	329
Heizleistung	Nennwert	kW	4,20	4,60	5,60	6,80	8,50	8,50	9,40
	Min.		1,10	1,10	1,10	1,60	1,70	1,70	2,48
	Max.		5,60	7,00	7,20	8,50	10,40	10,60	14,50
Heizleistung bei -7 °C	kW		3,77	4,18	4,28	5,64	7,05	7,05	7,80
COP <sup>1</sup>	Nennwert		5,06	4,95	4,63	4,93	4,25	4,62	4,63
	Min.		5,24	5,24	5,24	5,00	4,72	4,72	4,96
	Max.		4,18	3,91	4,00	3,40	3,64	3,96	3,46
<b>SCOP<sup>2</sup></b>			<b>4,80 A++</b>	<b>4,80 A++</b>	<b>4,60 A++</b>	<b>4,70 A++</b>	<b>4,60 A++</b>	<b>4,70 A++</b>	<b>4,68 A++</b>
Auslegungslast Heizen bei -10 °C	kW		3,20	3,50	4,20	5,40	6,00	7,00	8,50
Leistungsaufnahme (Heizen)	Nennwert	kW	0,83	0,93	1,21	1,38	2,00	1,84	2,03
	Min.		0,21	0,21	0,21	0,32	0,36	0,50	0,50
	Max.		1,34	1,79	1,80	2,50	2,86	2,68	3,06
Jahresstromverbrauch Heizen <sup>3</sup>	kWh/a		933	1021	1278	1609	1704	1826	2085
Betriebsstrom	Kühlen / Heizen	A	3,60/3,90	4,30/4,30	5,40/5,40	4,80/6,10	7,70/8,80	7,00/8,10	9,50/9,50
Spannungsversorgung	V/Ph/Hz		230 / 1 / 50	230 / 1 / 50	230 / 1 / 50	230 / 1 / 50	230 / 1 / 50	230 / 1 / 50	230 / 1 / 50
Empfohlene Absicherung	A		16	16	16	16	20	20	25
Empfohlener Netzkabelquerschnitt	mm <sup>2</sup>		2,5	2,5	2,5	2,5	2,5	4,0	4,0
Schalldruckpegel (hoch) <sup>4</sup>	Kühlen / Heizen	dB(A)	48/50	48/50	50/52	47/48	51/53	49/52	51/52
Abmessungen <sup>5</sup>	H x B x T	mm	619 x 824 x 299	619 x 824 x 299	619 x 824 x 299	795 x 875 x 320	795 x 875 x 320	795 x 875 x 320	999 x 940 x 340
Nettogewicht	kg		37	37	37	61	64	80	81
Leitungsanschlüsse	Flüssigkeitsleitung	mm (Zoll)	6,35 (1/4)	6,35 (1/4)	6,35 (1/4)	6,35 (1/4)	6,35 (1/4)	6,35 (1/4)	6,35 (1/4)
	Sauggasleitung	mm (Zoll)	9,52 (3/8)	9,52 (3/8)	9,52 (3/8)	9,52 (3/8)	9,52 (3/8)	9,52 (3/8)	9,52 (3/8)
Leitungslänge gesamt (min. / max.) <sup>6</sup>	m		6 / 30	6 / 30	6 / 30	6 / 50	6 / 60	6 / 70	6 / 80
Leitungslänge zu 1 Gerät (min. / max.)	m		3 / 20	3 / 20	3 / 20	3 / 25	3 / 25	3 / 25	3 / 25
Höhenunterschied IG/AG (max.)	m		10	10	10	15	15	15	15
Vorgefüllte Leitungslänge	m		20	20	20	30	30	45	45
Zus. Kältemittelfüllmenge	g/m		15	15	15	20	20	20	20
Vorgefüllte Kältemittelmenge (R32) / CO <sub>2</sub> -Äquivalent	kg / t		1,18/0,797	1,18/0,797	1,18/0,797	1,92/1,296	2,25/1,519	2,25/1,519	2,72/1,836
Außentemperatur-Grenzwerte (min / max.)	Kühlen	°C	-10 ~ +46	-10 ~ +46	-10 ~ +46	-10 ~ +46	-10 ~ +46	-10 ~ +46	-10 ~ +46
	Heizen	°C	-15 ~ +24	-15 ~ +24	-15 ~ +24	-15 ~ +24	-15 ~ +24	-15 ~ +24	-15 ~ +24
<b>UVP* Außengerät</b>	<b>€</b>		<b>2.290</b>	<b>2.380</b>	<b>2.715</b>	<b>2.944</b>	<b>3.087</b>	<b>4.126</b>	<b>5.293</b>

1) EER-/COP-Werte werden in Übereinstimmung mit EN14511 berechnet. 2) Energieeffizienzklassenskala von A+++ bis D. 3) Der Jahresstromverbrauch errechnet sich nach den Vorgaben der EU-Verordnung 626/2011. 4) Messposition: 1 m vor und 1 m hinter dem Gerät. Die Schalldruckpegel-Messwerte basieren auf JIS C 9612. 5) Für den Leitungsanschluss sind in der Breite je nach Modell 70 bzw. 95 mm hinzu zu addieren. 6) Die Mindestleitungslänge beträgt 3 m pro Innengerät.

### Kombinationsmöglichkeiten

Räume	Außengerät	Anschließbare Innengeräteleistung (min. - max.)	Etherea Wandgeräte XZ / Z							TZ Wandgeräte   Superkompakt							Mini-Standtruhnen				Rastermaß-Kassetten (60x60)						Kanalgeräte mit niedriger statischer Pressung										
			16	20	25	35	42	50	71	16	20	25	35	42	50	60	71	20	25	35	50	20	25	35	50	60	20	25	35	50	60						
2	CU-2Z35CBE	3,2 - 6,0 kW	•	•	•	•	•											•	•	•	•																
	CU-2Z41CBE	3,2 - 6,0 kW	•	•	•	•	•												•	•	•	•															
	CU-2Z50CBE	3,2 - 7,7 kW	•	•	•	•	•	•											•	•	•	•															
3	CU-3Z52CBE	4,5 - 9,5 kW	•	•	•	•	•	•	•	•	•	•	•	•	•	•	•		•	•	•	•	•	•	•	•	•	•	•	•	•	•	•	•	•	•	•
	CU-3Z68CBE	4,5 - 11,2 kW	•	•	•	•	•	•	•	•	•	•	•	•	•	•	•		•	•	•	•	•	•	•	•	•	•	•	•	•	•	•	•	•	•	•
4	CU-4Z68CBE	4,5 - 11,5 kW	•	•	•	•	•	•	•	•	•	•	•	•	•	•	•		•	•	•	•	•	•	•	•	•	•	•	•	•	•	•	•	•	•	•
	CU-4Z80CBE	4,5 - 14,7 kW	•	•	•	•	•	•	•	•	•	•	•	•	•	•	•		•	•	•	•	•	•	•	•	•	•	•	•	•	•	•	•	•	•	•
5	CU-5Z90CBE	4,5 - 18,3 kW	•	•	•	•	•	•	•	•	•	•	•	•	•	•	•		•	•	•	•	•	•	•	•	•	•	•	•	•	•	•	•	•	•	•

1) Reduzierstück CZ-MA1PA erforderlich. 2) Flüssigkeitsanschlusssrohr und Gasanschlusssrohr sind im Lieferumfang der Geräte enthalten, für Außengeräte ist der Rohrdehner CZ-MA2PA erforderlich. 3) Rohrdehner CZ-MA2PA erforderlich. 4) Rohrreduzierstück CZ-MA3PA und Rohrdehner CZ-MA2PA erforderlich.







NEU Etherea Wandgeräte Z / XZ	Innengerät Graphit	Innengerät Mattweiß	Nennkühlleistung	Nennheizleistung	Verbindungskabel	Schalldruckpegel <sup>1</sup>		Abmessungen / Nettogewicht		Leitungsanschlüsse	Graphit UVP*	Mattweiß UVP*	
						Kühlen — Heizen (Fl./ni / ho)		H x B x T					Flüssig / Gas
						dB(A)		mm / kg					
1,6 kW	—	CS-MZ16CKE	1,60	2,60	4x1,5	21/26/37 — 21/27/38		295x870x229/10		6,35 (1/4) / 9,52 (3/8)	—	661	
2,0 kW	CS-XZ20CKEW-H	CS-Z20CKEW	2,00	3,20	4x1,5	21/26/37 — 21/27/38		295x870x229/10		6,35 (1/4) / 9,52 (3/8)	769	685	
2,5 kW	CS-XZ25CKEW-H	CS-Z25CKEW	2,50	3,60	4x1,5	21/27/41 — 21/29/41		295x870x229/10		6,35 (1/4) / 9,52 (3/8)	933	832	
3,5 kW <sup>2</sup>	CS-XZ35CKEW-H	CS-Z35CKEW	3,50	4,50	4x1,5	21/30/44 — 21/35/45		295x870x229/11		6,35 (1/4) / 9,52 (3/8)	1.083	966	
4,2 kW <sup>3</sup>	CS-XZ42CKEW-H	CS-Z42CKEW	4,20	5,60	4x1,5	27/33/44 — 31/37/45		295x870x229/10		6,35 (1/4) / 12,70 (1/2)	1.184	1.068	
5,0 kW <sup>4</sup>	—	CS-Z50CKEW	5,00	6,80	4x2,5	32/39/44 — 32/39/46		295x1040x244/12		6,35 (1/4) / 12,70 (1/2)	—	1.213	
7,1 kW	—	CS-Z71CKEW	7,10	8,70	4x2,5	32/40/49 — 32/40/49		295x1040x244/13		6,35 (1/4) / 15,88 (3/8)	—	1.901	

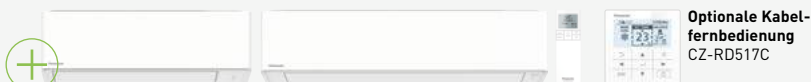

NEU TZ Wandgeräte Superkompakt	Innengerät	Nennkühlleistung	Nennheizleistung	Verbindungskabel	Schalldruckpegel <sup>1</sup>		Abmessungen / Nettogewicht		Leitungsanschlüsse	UVP*
					Kühlen — Heizen (Fl./ni / ho)		H x B x T			
					dB(A)		mm / kg			
1,6 kW	CS-MTZ16CKE	1,60	2,60	4x1,5	22/27/38 — 24/28/39		290x765x214/9		6,35 (1/4) / 9,52 (3/8)	562
2,0 kW	CS-TZ20CKEW	2,00	3,20	4x1,5	22/27/39 — 23/28/40		290x765x214/9		6,35 (1/4) / 9,52 (3/8)	615
2,5 kW	CS-TZ25CKEW	2,50	3,60	4x1,5	22/28/42 — 23/35/44		290x765x214/9		6,35 (1/4) / 9,52 (3/8)	757
3,5 kW <sup>2</sup>	CS-TZ35CKEW	3,50	4,50	4x1,5	22/32/44 — 23/35/44		290x765x214/9		6,35 (1/4) / 9,52 (3/8)	865
4,2 kW	CS-TZ42CKEW	4,20	5,60	4x1,5	27/33/44 — 30/37/46		290x765x214/9		6,35 (1/4) / 12,70 (1/2)	947
5,0 kW	CS-TZ50CKEW	5,00	6,80	4x2,5	35/39/44 — 35/39/46		290x765x214/9		6,35 (1/4) / 12,70 (1/2)	1.003
6,0 kW	CS-TZ60CKEW	6,00	8,50	4x2,5	36/39/45 — 36/39/47		295x1060x249/14		6,35 (1/4) / 12,70 (1/2)	1.137
7,1 kW	CS-TZ71CKEW	7,10	8,70	4x2,5	37/40/49 — 37/40/49		295x1060x249/15		6,35 (1/4) / 15,88 (3/8)	1.633



NEU CFE Mini-Standtruh <sup>5</sup>	Innengerät	Nennkühlleistung	Nennheizleistung	Verbindungskabel	Schalldruckpegel <sup>1</sup>		Abmessungen / Nettogewicht		Leitungsanschlüsse	UVP*
					Kühlen — Heizen (Fl./ni / ho)		H x B x T			
					dB(A)		mm / kg			
2,0 kW	CS-MZ20CFEA	2,00	3,20	4x1,5	22/27/39 — 21/27/39		600x750x207/13		6,35 (1/4) / 9,52 (3/8)	1.045
2,5 kW	CS-Z25CFEAW	2,50	3,60	4x1,5	22/27/40 — 21/27/40		600x750x207/13		6,35 (1/4) / 9,52 (3/8)	1.182
3,5 kW <sup>2</sup>	CS-Z35CFEAW	3,50	4,50	4x1,5	22/28/41 — 21/28/41		600x750x207/13		6,35 (1/4) / 9,52 (3/8)	1.428
5,0 kW	CS-Z50CFEAW	5,00	5,30	4x1,5	29/33/44 // 31/35/48		600x750x207/13		6,35 (1/4) / 12,70 (1/2)	1.670

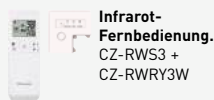

Deckenblenden (getrennt zu bestellen):

PY3 Rastermaß-Kassetten <sup>6</sup>	Innengerät (Blende CZ-KPY4)	Nennkühlleistung	Nennheizleistung	Verbindungskabel	Schalldruckpegel <sup>1</sup>		Abmessungen / Nettogewicht		Leitungsanschlüsse	UVP*
					Kühlen — Heizen (Fl./ni / ho)		Innengerät (H x B x T) Blende (H x B x T)			
					dB(A)		mm / kg			
2,0 kW	S-M20PY3E	2,00	3,20	4x1,5	27/30/33 — 27/30/33		243x575x575/15 30x625x625/2,8		6,35 (1/4) / 12,70 (1/2)	1.207
2,5 kW	S-25PY3E	2,50	3,60	4x1,5	27/30/33 — 27/30/33		243x575x575/15 30x625x625/2,8		6,35 (1/4) / 12,70 (1/2)	1.451
3,5 kW <sup>2</sup>	S-36PY3E	3,50	4,50	4x1,5	27/32/36 — 27/32/36		243x575x575/15 30x625x625/2,8		6,35 (1/4) / 12,70 (1/2)	1.529
5,0 kW <sup>4</sup>	S-50PY3E	5,00	6,80	4x1,5	29/36/41 — 29/36/41		243x575x575/15 30x625x625/2,8		6,35 (1/4) / 12,70 (1/2)	1.639
6,0 kW	S-60PY3E	6,00	8,50	4x1,5	33/39/45 — 33/39/45		243x575x575/15 30x625x625/2,8		9,52 (3/8) / 15,88 (3/8)	1.749



NEU CD3 Kanalgeräte mit niedriger statischer Pressung	Innengerät	Nennkühlleistung	Nennheizleistung	Verbindungskabel	Schalldruckpegel <sup>1</sup>		Abmessungen / Nettogewicht		Leitungsanschlüsse	UVP*
					Kühlen — Heizen (Fl./ni / ho)		H x B x T			
					dB(A)		mm / kg			
2,0 kW	CS-MZ20CD3EA	2,00	3,20	4x1,5	26/29/34 — 26/29/36		200x750x640/19		6,35 (1/4) / 9,52 (3/8)	1.154
2,5 kW	CS-Z25CD3EAW	2,50	3,60	4x1,5	26/29/35 — 26/29/37		200x750x640/19		6,35 (1/4) / 9,52 (3/8)	1.176
3,5 kW <sup>2</sup>	CS-Z35CD3EAW	3,50	4,50	4x1,5	26/29/35 — 26/29/37		200x750x640/19		6,35 (1/4) / 9,52 (3/8)	1.471
5,0 kW <sup>4</sup>	CS-Z50CD3EAW	5,00	6,80	4x1,5	28/31/41 — 29/32/41		200x750x640/19		6,35 (1/4) / 12,70 (1/2)	1.667
6,0 kW	CS-Z60CD3EAW	6,00	8,50	4x1,5	29/32/41 — 31/34/43		200x750x640/19		6,35 (1/4) / 12,70 (1/2)	1.839

1) Die Messpositionen richten sich nach dem jeweiligen Innengerätmodell. Siehe hierzu die Angaben auf den Seiten der jeweiligen Single-Split-Modelle. Die Schalldruckpegel-Messwerte basieren auf JIS C 9612. Flüster: Flüsterbetrieb. Niedrig: niedrigste einstellbare Ventilatorzahl. 2) Bei Kombination mit dem Außengerät CU-Z235CBE beträgt die Heizleistung 4,2 kW. 3) Bei Kombination mit dem Außengerät CU-Z250CBE beträgt die Heizleistung 5,0 kW. 4) Bei Kombination mit dem Außengerät CU-Z235CBE beträgt die Heizleistung 5,3 kW. 5) Nur einsetzbar mit den R32-Außengeräten CU-Z235CBE, CU-Z241CBE und CU-Z250CBE für zwei Räume. 6) Nur mit Bedieneinheiten und Konnektivitätslösungen für PACI-Klimasysteme kompatibel. Für weitere Informationen siehe den Abschnitt „Regelung und Konnektivität“. In Single-Split-Systemen nur mit PACI NX-Außengeräten kombinierbar; weitere Informationen im Katalog für PACI-Klimasysteme ([https://www.aircon.panasonic.eu/DE\\_de/downloads/catalogues-and-leaflets/](https://www.aircon.panasonic.eu/DE_de/downloads/catalogues-and-leaflets/)).

# RAC-Solo-Geräte – kompakte Raumklimageräte ohne Außengerät

Die hocheffizienten RAC-Solo-Geräte überzeugen durch eine äußerst kompakte Bauweise und ihr ästhetisches Design. Die leistungsoptimierten Geräte mit DC-Invertertechnologie sind nur 16,5 cm tief und einfach zu installieren.



## Nahtlose Integration – innen und außen.

 **Schlankes und kompaktes Vollmetallgehäuse**

Innengeräte mit nur 16,5 cm Tiefe.

 **Ohne Außengerät**

Nur zwei Wanddurchlässe (Ø 162 mm\*) erforderlich.

\* Ø 202 mm bei Geräten mit höherer Leistung.

 **Einfache Installation**

Standalone-Raumklimageräte ohne Kältemittelschlüsse.

 **Ultimativer Komfort**

Sauberere Raumluft mit nanoe™ X\*.



NEU



## Neues RAC Solo mit nanoe™ X, die kompakte Klimaanlage ohne Außengerät.

Kombiniert ein hyperkompaktes Design mit fortschrittlicher nanoe™ X\*-Technologie zur Verbesserung der Raumluftqualität.

\*Nur für P-MOG16IC5A-E, P-MOZ20IC5A-E, P-MOZ25IC5A-E und P-MOZ30IC5A-E.



Technische Daten

### Entworfen, um sich in jedes Gebäude einzufügen.

Die RAC-Solo-Baureihe bietet große Flexibilität bei der Installation, da diese Standalone-Raumklimageräte keine Kältemittelschlüsse benötigen.

Die Geräte können an der Wand hoch oben (Überkopfmontage) oder unten nah am Boden montiert werden.



\*Die Außenabdeckung variiert je nach Ausführung. Abgebildet: P-MOZ16/20/25/30IC5A-E.

#### Bodennahe Montage

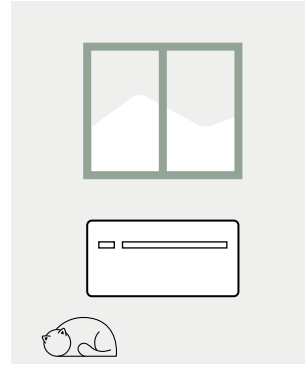

#### Überkopfmontage

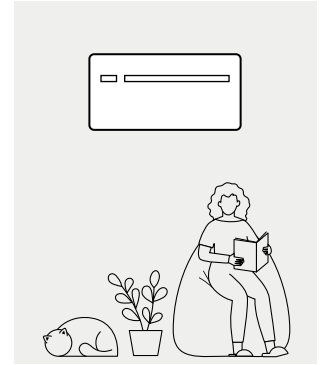

### Einfache und flexible Installation ohne Außengerät

Für die Installation sind nur zwei Wandöffnungen in einer Außenwand erforderlich. Die Außengitter können von Innen montiert werden.

Wenn sich die Außenfassade nicht direkt hinter dem Gerät befindet, ermöglicht das seitliche Installationskit (-PCZL00773 oder -PCZL00774) eine seitliche Umleitung des Luftstroms.

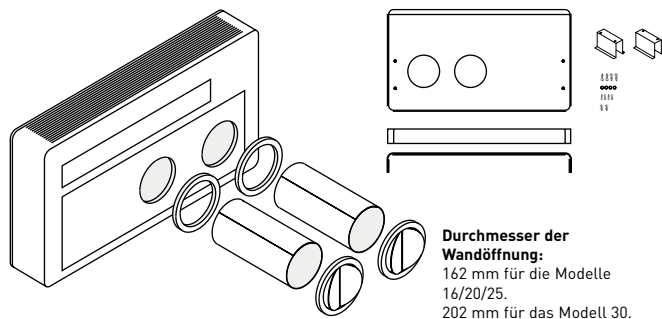

\*Die Außenabdeckung variiert je nach Ausführung. Abgebildet: P-MOZ16/20/25/30IC5-E.



\*Nur kompatibel mit P-MOZ20/25IC5-E und P-MOZ20/25IC5A-E.

### Fortschrittliche Steuerungslösungen für jede Anlage.

#### On-Board-Display mit Modbus und WLAN + IR-Fernbedienung.

Integriertes Display mit Modbus und WLAN sowie einer Standard-Fernbedienung für den täglichen Betrieb.



#### Optionaler Wand-Controller.

Wandmontierter Controller mit Modbus oder WLAN für die zentrale Steuerung von bis zu 16 Geräten.  
PCZ-EEB749 / PCZ-EFB749



### Aquarea Home App

#### Kostenlose App herunterladen.

Weitere Hardware-Anforderungen: Router und Internet (separat zu erwerben und zu abonnieren). Der Panasonic Cloud Server wird von Panasonic entwickelt, betrieben und verwaltet.

\*Der App-Bildschirm dient nur zur Veranschaulichung. Der tatsächliche Bildschirm kann davon abweichen.



Aquarea Home



**NEU! RAC-Solo-Geräte mit nanoe™ X | R290 / R32**

- Ohne Außengerät
- nanoe™ X verbessert den Schutz rund um die Uhr (nanoe X-Generator Version 3 integriert)
- Schlankes und kompaktes Gehäuse mit nur 165 mm Tiefe
- DC-Inverter-Technologie
- Einfrierschutz durch Vorheizen der Kondensatwanne
- Einfache und flexible Installation
- Integrierter Touchscreen mit integriertem WLAN-Adapter: Internetsteuerung über die Aquarea Home-App



Innengerät Mattweiß			P-MOG16IC5A-E	P-MOZ20IC5A-E	P-MOZ25IC5A-E	P-MOZ30IC5A-E
Kühlleistung	Nennwert (min. – max.)	kW	1,73 [0,70 - 2,35]	2,09 [0,83 - 2,64]	2,33 [0,92 - 3,10]	2,87 [1,40 - 3,50]
EER <sup>1</sup>			<b>3,01 A</b>	<b>3,29 A+</b>	<b>3,25 A+</b>	<b>2,74 A</b>
SEER <sup>2</sup>			4,60	4,70	4,60	4,10
Leistungsaufnahme		kW	0,57	0,64	0,73	1,04
Heizleistung	Nennwert (min. – max.)	kW	1,71 [0,75 - 2,40]	2,08 [0,71 - 2,64]	2,31 [0,79 - 3,05]	2,75 [1,35 - 3,50]
Heizleistung bei -7 °C		kW	1,13	1,37	1,52	1,81
COP <sup>1</sup>			<b>3,15 A</b>	<b>3,31 A</b>	<b>3,28 A</b>	<b>3,12 A</b>
SCOP <sup>2</sup>			3,70	3,80	3,70	3,40
Leistungsaufnahme		kW	0,54	0,63	0,71	0,88
Spannungsversorgung		V	230	230	230	230
Maximale Stromaufnahme		A	3,90	4,10	4,60	6,30
Luftmenge	Min. / Durchschn. / Max.	m³/min	6,0/5,0/4,0	6,3/5,2/4,3	6,7/5,3/4,5	7,5/5,8/5,0
Außenluftmenge	Min. / Durchschn. / Max.	m³/min	7,2/6,0/5,3	7,7/6,3/5,5	8,0/6,5/5,7	9,2/7,7/6,7
Entfeuchtung		l/h	0,7	0,8	0,9	1,2
Schalldruckpegel <sup>3</sup>	Flüster/niedrig/hoch	dB(A)	27 / 29 / 39	26 / 30 / 39	27 / 31 / 41	29 / 33 / 43
Außen-Schalldruckpegel <sup>3</sup>	niedrig / hoch	dB(A)	36 / 49	36 / 49	38 / 51	40 / 53
Kältemittel / Füllmenge		kg	R290 / 0,14	R32 / 0,5	R32 / 0,5	R32 / 0,5
Abmessungen	H x B x T	mm	549 x 810 x 165	549 x 1010 x 165	549 x 1010 x 165	549 x 1010 x 165
Nettogewicht		kg	38	41	41	41
nanoe X-Generator			Version 3	Version 3	Version 3	Version 3
Durchmesser d. Wanddurchlässe		mm	162	162	162	202
Abstand zw. Wanddurchlässen		mm	293	293	293	293
Außentemperatur-Grenzwerte (min / max.)	Kühlen	°C	-5 / +43	-5 / +43	-5 / +43	-5 / +43
	Heizen	°C	-15 / +18	-15 / +18	-15 / +18	-15 / +18
<b>UVP* Innengerät</b>		€	<b>4.181</b>	<b>4.181</b>	<b>4.432</b>	<b>4.850</b>

1) EER-/COP-Werte werden in Übereinstimmung mit EU/626/2011 berechnet. Energieeffizienzklassenskala von A+++ bis D. 2) SEER/SCOP-Werte werden in Übereinstimmung mit EN 14511 berechnet. 3) Schalldruckpegel in 2 m Abstand ermittelt gemäß DIN EN ISO 7779. \*Verfügbar ab Sommer 2026.

Zubehör	UVP* (€)
<b>PCZ-EEB749</b> Wandmontierte Kabelfernbedienung mit Modbus-Schnittstelle; Farbe weiß	<b>214</b>
<b>PCZ-EFB749</b> Wandmontierte Kabelfernbedienung mit integriertem WLAN-Adapter; Farbe weiß	<b>260</b>
<b>PCZ-L00773</b> Seitenmontage-Set für Eckmontage (Auslass rechts) für P-MOZ20/25IC5A-E	<b>1.545</b>
<b>PCZ-L00774</b> Seitenmontage-Set für Eckmontage (Auslass links) für P-MOZ20/25IC5A-E	<b>1.545</b>
<b>PCZ-GB0737</b> Überkopfmontage-Set mit unterer Abdeckung für P-MOZ20/25/30IC5A-E	<b>120</b>
<b>PCZ-GB1105</b> Überkopfmontage-Set mit unterer Abdeckung für P-MOG16IC5A-E	<b>120</b>
<b>PCZ-GB1119</b> Kondensatablaufheizung	<b>96</b>
<b>PCZ-GB1152PS</b> Bausatz für die Montage an Glaswänden (Rückwand, zwei -Bodenbefestigungswinkel, vordere Sockelabdeckung sowie Schrauben und Muttern). Für P-MOG16IC5A-E	<b>400</b>

Zubehör	UVP* (€)
<b>PCZ-GB1153PS</b> Bausatz für die Montage an Glaswänden (Rückwand, zwei -Bodenbefestigungswinkel, vordere Sockelabdeckung sowie Schrauben und Muttern). Für P-MOZ25IC5A-E und P-MOZ20IC5A-E	<b>400</b>
<b>PCZ-GB1154PS</b> Bausatz für die Montage an Glaswänden (Rückwand, zwei -Bodenbefestigungswinkel, vordere Sockelabdeckung sowie Schrauben und Muttern). Für P-MOZ30IC5A-E	<b>400</b>
<b>PCZ-GB1143</b> Zusatzteil: Faltbares, abgerundetes Gitter für P-MOG16IC5A-E, P-MOZ20IC5A-E und P-MOZ25IC5A-E	<b>**</b>
<b>PCZ-GB1144</b> Zusatzteil: Faltbares, abgerundetes Gitter für P-MOZ30IC5A-E	<b>**</b>
<b>PCZ-GB1145</b> Schalldämmungssatz für P-MOZ30IC5A-E	<b>**</b>

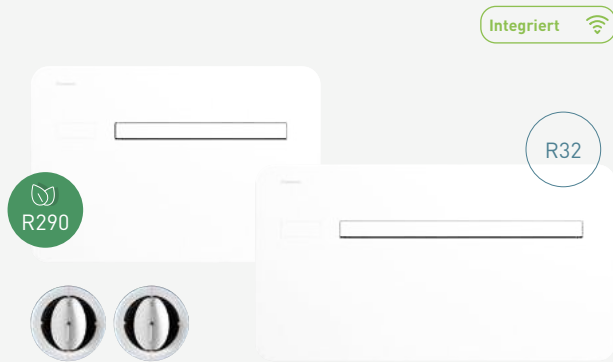

R290: Für P-MOG16IC5A-E. R32: Für P-MOZ20IC5A-E, P-MOZ25IC5A-E und P-MOZ30IC5A-E.

**RAC-Solo-Geräte | R290 / R32**

- Schlankes und kompaktes Gehäuse mit nur 165 mm Tiefe
- Ohne Außengerät
- Heiz- und Kühlbetrieb oder Nur-Kühlen-Betrieb möglich
- DC-Inverter-Technologie
- Einfrierschutz durch Vorheizen der Kondensatwanne
- Einfache und flexible Installation
- Integrierter Touchscreen mit integriertem WLAN-Adapter: Internetsteuerung über die Aquarea Home-App

Innengerät Mattweiß			P-MOG161C5-E	P-MOZ201C5-E	P-MOZ251C5-E	P-MOZ301C5-E
Kühlleistung	Nennwert (Min. – Max.)	kW	1,73 (0,70 – 2,35)	2,09 (0,83 – 2,64)	2,33 (0,92 – 3,10)	2,87 (1,40 – 3,50)
<b>EER<sup>1</sup></b>			<b>3,01 A</b>	<b>3,29 A+</b>	<b>3,25 A+</b>	<b>2,74 A</b>
SEER <sup>2</sup>			4,60	4,70	4,60	4,10
Leistungsaufnahme		kW	0,57	0,64	0,73	1,04
Heizleistung	Nennwert (Min. – Max.)	kW	1,71 (0,75 – 2,40)	2,08 (0,71 – 2,64)	2,31 (0,79 – 3,05)	2,75 (1,35 – 3,50)
Heizleistung bei -7 °C		kW	1,13	1,37	1,52	1,81
<b>COP<sup>1</sup></b>			<b>3,15 A</b>	<b>3,31 A</b>	<b>3,28 A</b>	<b>3,12 A</b>
SCOP <sup>2</sup>			3,70	3,80	3,70	3,40
Leistungsaufnahme		kW	0,54	0,63	0,71	0,88
Spannungsversorgung		V / Ph / Hz	230 / 1 / 50	230 / 1 / 50	230 / 1 / 50	230 / 1 / 50
Maximale Stromaufnahme		A	3,90	4,10	4,60	6,30
Luftmenge	Min. / Durchschn. / Max.	m³/h	240 / 300 / 360	258 / 312 / 378	270 / 318 / 402	300 / 348 / 450
Außenluftmenge	Min. / Durchschn. / Max.	m³/h	336 / 360 / 432	330 / 378 / 462	342 / 390 / 480	402 / 462 / 552
Entfeuchtung		l/h	0,7	0,8	0,9	1,2
Schalldruckpegel <sup>3</sup>	Flüster/niedrig/hoch	dB(A)	27 / 29 / 39	26 / 30 / 39	27 / 31 / 41	29 / 33 / 43
Außen-Schalldruckpegel <sup>3</sup>	niedrig / hoch	dB(A)	36 / 49	36 / 49	38 / 51	40 / 53
Kältemittel / Füllmenge		kg	R290 / 0,14	R32 / 0,5	R32 / 0,5	R32 / 0,5
Abmessungen	H x B x T	mm	549 x 810 x 165	549 x 1010 x 165	549 x 1010 x 165	549 x 1010 x 165
Nettogewicht		kg	38	41	41	41
Durchmesser d. Wanddurchlässe		mm	162	162	162	202
Abstand zw. Wanddurchlässen		mm	293	293	293	293
Außentemperatur-Grenzwerte (min / max.)	Kühlen	°C	-5 / +43	-5 / +43	-5 / +43	-5 / +43
	Heizen	°C	-15 / +18	-15 / +18	-15 / +18	-15 / +18
<b>UVP* Innengerät</b>		€	<b>3.982</b>	<b>3.982</b>	<b>4.221</b>	<b>4.619</b>

1) EER-/COP-Werte werden in Übereinstimmung mit EU/626/2011 berechnet. Energieeffizienzklassenskala von A+++ bis D. 2) SEER/SCROP-Werte werden in Übereinstimmung mit EN 14511 berechnet. 3) Schalldruckpegel in 2 m Abstand ermittelt gemäß DIN EN ISO 7779.

Zubehör		UVP* (€)
<b>PCZ-EEB749</b>	Wandmontierte Kabelfernbedienung mit Modbus-Schnittstelle; Farbe weiß	<b>214</b>
<b>PCZ-EFB749</b>	Wandmontierte Kabelfernbedienung mit integriertem WLAN-Adapter; Farbe weiß	<b>260</b>
<b>PCZ-GB0738</b>	Außengitter-Set aus Aluminium mit festen Lamellen (für 162-mm-Durchlässe)	<b>136</b>
<b>PCZ-GB1091</b>	Außengitter-Set aus Aluminium mit festen Lamellen (für 202-mm-Durchlässe)	<b>176</b>
<b>PCZ-GB0755</b>	Insektenschutz-Set (1 Metallnetz, 1 Metalldrahtgitter und Befestigungszubehör); nur in Verbindung mit PCZ-GB0738	<b>120</b>

Zubehör		UVP* (€)
<b>PCZ-L00773</b>	Seitenmontage-Set für Eckmontage (Auslass rechts) für P-MOZ20/251C5-E	<b>1.545</b>
<b>PCZ-L00774</b>	Seitenmontage-Set für Eckmontage (Auslass links) für P-MOZ20/251C5-E	<b>1.545</b>
<b>PCZ-GB0737</b>	Überkopfmontage-Set mit unterer Abdeckung für P-MOZ20/25/301C5-E	<b>120</b>
<b>PCZ-GB1105</b>	Überkopfmontage-Set mit unterer Abdeckung für P-MOG161C5-E	<b>120</b>
<b>PCZ-GB1119</b>	Kondensatablaufheizung	<b>96</b>

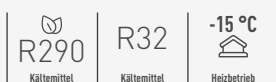

R290: Für P-MOG161C5-E. R32: Für P-MOZ201C5-E, P-MOZ251C5-E und P-MOZ301C5-E.

### NEU Aquarea EcoFlex | einphasig | R32

**Energieeffizienz:** Wärmerückgewinnung während der Kühlung liefert kostenloses Warmwasser.

**Flexibilität:** Außenaggregat mit geringer Stellfläche / Bis zu 3 Luft-Luft-Geräte plus ein Luft-Wasser-Gerät mit integriertem Warmwasserspeicher.

**Komfort:** Kontinuierliche Heizleistung bis zu -25 °C <sup>1)</sup> / nanoe™ X-Technologie für verbesserten Schutz rund um die Uhr.

**Konnektivität:** WLAN-Adapter für intelligente Steuerung über die Comfort Cloud App im Lieferumfang enthalten <sup>2)</sup>.

1) Für CU-4WZ90CBE5. CU-2WZ71YBE5 arbeitet bis zu -15 °C. 2) Ausgenommen sind verdeckte-Innengeräte mit niedrigem statischen Druck.



Aquarea EcoFlex	Innengeräte		Außengeräte	
	Brauchwarmwasser	Elektrische Anode	CU-2WZ71YBE5	CU-4WZ90CBE5
<b>Luft-Wasser-Geräte</b>			<b>1 unit</b>	<b>1 unit</b>
	185 L	—	WH-ADF0309J3E5CM	✓
<b>Aquarea EcoFlex Luft-Wasser-Innengeräte</b>	185 L	—	WH-ADF0309K3E5M	—
	185 L	✓	WH-ADF0309K3E5ANM	—
<b>Luft-Luft-Geräte</b>			<b>1 unit</b>	<b>Up to 3 units</b>
<b>Aquarea EcoFlex Kanalgerät</b>	—	—	S-71WF3E	✓
	—	—	CS-MZ20CD3EA	—
	—	—	CS-Z25CD3EAW	—
<b>CD3 Kanalgeräte mit niedriger statischer Pressung</b>	—	—	CS-Z35CD3EAW	—
	—	—	CS-Z50CD3EAW	—
	—	—	CS-Z60CD3EAW	—
	—	—	— / CS-MZ16CKE	—
	—	—	CS-XZ20CKEW-H / CS-Z20CKEW	—
	—	—	CS-XZ25CKEW-H / CS-Z25CKEW	—
	—	—	CS-XZ35CKEW-H / CS-Z35CKEW	—
	—	—	CS-XZ42CKEW-H / CS-Z42CKEW	—
<b>Etherea Wandgeräte XZ / Z (Graphit / Mattweiß)</b>	—	—	— / CS-Z50CKEW	—
	—	—	— / CS-Z71CKEW	—

Außengerät		CU-2WZ71YBE5	CU-4WZ90CBE5	CU-4WZ90CBE5
<b>Verbundene Luft-Luft-Geräte</b>		<b>1 (S-71WF3E)</b>	<b>1 (S-71WF3E)</b>	<b>2 – 3</b>
<b>Nennkapazität in Innenräumen (Min-Max)</b>		<b>— ~ 7,10 kW</b>	<b>— ~ 7,10 kW</b>	<b>3,20 ~ 11,00 kW</b>
Nennkühlleistung (min. – max.)	kW	7,10(1,20-8,10)	7,10(1,60-9,00)	9,00(1,60-10,20)
Nenn-EER <sup>1)</sup> (min. – max.)	W/W	3,40(2,55-2,47)	3,40(3,40-2,57)	3,83(4,00-3,00)
<b>SEER <sup>2)</sup></b>		<b>5,60 A+</b>	<b>5,60 A+</b>	<b>7,00 A++</b>
Pdesign (Kühlung)	kW	7,10	7,10	9,00
Nennleistungsaufnahme Kühlen (min. – max.)	kW	2,09(0,47-3,28)	2,09(0,47-3,50)	2,35(0,40-3,40)
Jahresstromverbrauch <sup>3)</sup>	kWh/a	444	444	450
Nennheizleistung (min. – max.)	kW	7,10(2,00-10,20)	7,10(2,00-10,20)	9,50(2,00-12,00)
Nennheizleistung bei -7 °C (min. – max.)	kW			
Nenn-COP <sup>1)</sup> (min. – max.)	W/W	3,90(4,65-3,00)	3,90(4,65-3,00)	4,30(5,56-3,64)
<b>SCOP <sup>2)</sup></b>		<b>3,90 A</b>	<b>3,90 A</b>	<b>4,60 A++</b>
Pdesign bei -10 °C	kW	4,80	5,80	6,50
Nennleistungsaufnahme Kühlen (min. – max.)	kW	1,82(0,43-3,40)	1,82(0,43-3,40)	2,21(0,36-3,30)
Jahresstromverbrauch <sup>3)</sup>	kWh/a	1723	2082	1978
Aktuell	Kühlen / Heizen	A	10,1/8,7	11,2/10,6
Spannungsversorgung	V	230	230	230
Empfohlene Absicherung	A			
Verbindungskabel	mm <sup>2</sup>			
Schalldruckpegel <sup>4)</sup>	Kühlen / Heizen (Luft-Luft)	49/49	49/49	53/55
Schallleistungspegel <sup>4)</sup>	Kühlen / Heizen (Luft-Luft)	68/67	68/67	69/70
Abmessungen / Nettogewicht	H x B x T	mm / kg	999 x 940 x 340 / 82	999 x 940 x 340 / 83
Leistungsanschlüsse	Flüssigkeitsleitung / Sauggasleitung	Zoll (mm)	1/4(6,35)/1/2(12,70)	1/4(6,35)/3/8(9,52)
Maximale Gesamtlänge der Rohrleitungen	m	70	70	80
Rohrlängenbereich bis zu einem Gerät	m	3-35	3-35	3-25
Höhenunterschied IG/AG (max.)	m	30	30	20
Vorgefüllte Leitungslänge / Zus. Kältemittelfüllmenge	m / g/m	30/20	30/25	30/25
Vorgefüllte Kältemittelmenge (R32) / CO <sub>2</sub> -Äquivalent	kg / T	2,40/1,62	2,58/1,74	2,58/1,74
Außentemperatur-Grenzwerte (min / max.)	Heizen (Luft-Luft)	°C	-15 ~ +24	-15 ~ +24
	Kühlen (Luft-Luft)	°C	-10 ~ +46	-10 ~ +46
	Heizen (Luft-Wasser)	°C	-15 ~ +35	-15 ~ +35
	Wärmerückgewinnung (Fußboden / Warmwasser)	°C	+10 ~ +35 / +10 ~ +46	+10 ~ +35 / +10 ~ +46
<b>UVP* Außengerät</b>	€	<b>4.719</b>	<b>**</b>	<b>**</b>

1) EER-/COP-Werte werden in Übereinstimmung mit EN 14511 berechnet. 2) Die Messung der SEER- und SCOP-Daten erfolgt gemäß EN 14825. Energieeffizienzklassenskala von A+++ bis D. 3) Der Jahresstromverbrauch errechnet sich nach den Vorgaben der EU-Verordnung 626/2011. 4) Der Schalldruckpegel und der Schallleistungspegel werden im Kühlbetrieb (Außen 35 °C DB, Innen 27 °C/19 °C) und im Heizbetrieb (Außen 7 °C/6 °C, Innen 20 °C DB) gemessen. Der Schalldruckpegel wird in einem Abstand von 1,0 m vom Gerät und in einer Höhe von 1,5 m gemessen.



HEIZBETRIEB: Für CU-4WZ90CBE5. Integriertes WLAN: Für EcoFlex hide-away und Etherea Wandgeräte.

Innengerät		WH-ADF0309J3E5CM	WH-ADF0309K3E5M	WH-ADF0309K3E5ANM
Kompatibles Außengerät		CU-2WZ71YBE5	CU-4WZ90CBE5	CU-4WZ90CBE5
Heizleistung / COP <sup>1)</sup> [A +7 °C, W 35 °C]	kW / COP	8,00/4,21	8,00/4,21	8,00/4,21
Heizleistung / COP <sup>1)</sup> [A +7 °C, W 55 °C]	kW / COP	8,00/2,81	8,00/2,81	8,00/2,81
Heizleistung / COP <sup>1)</sup> [A +2 °C, W 35 °C]	kW / COP	6,70/3,25	6,70/3,25	6,70/3,25
Heizleistung / COP <sup>1)</sup> [A +2 °C, W 55 °C]	kW / COP	6,00/2,08	6,00/2,08	6,00/2,08
Heizleistung / COP <sup>1)</sup> [A -7 °C, W 35 °C]	kW / COP	5,60/2,84	5,60/2,84	5,60/2,84
Heizleistung / COP <sup>1)</sup> [A -7 °C, W 55 °C]	kW / COP	5,30/1,91	5,30/1,91	5,30/1,91
Heizung durchschnittliches Klima (W 35 °C / W 55 °C)	Saisonale Energieeffizienz <sup>2)</sup>	SCOP (η <sub>s</sub> %)	4,00/3,20(157/125)	4,00/3,20(157/125)
	Energieklasse <sup>3)</sup>		A+++ bis D	A++/A++
Heizung warmes Klima (W 35 °C / W 55 °C)	Saisonale Energieeffizienz <sup>2)</sup>	SCOP (η <sub>s</sub> %)	5,69/3,69(224/145)	5,69/3,69(224/145)
	Energieklasse <sup>3)</sup>		A+++ bis D	A+++/A++
Heizung kaltes Klima (W 35 °C / W 55 °C)	Saisonale Energieeffizienz <sup>2)</sup>	SCOP (η <sub>s</sub> %)	3,61/2,80(141/109)	3,61/2,80(141/109)
	Energieklasse <sup>3)</sup>		A+++ bis D	A+/A+
Schalldruckpegel <sup>4)</sup>	Heizen	dB(A)	28	28
Abmessungen / Nettogewicht	HxBxT	mm / kg	1880 x 598 x 600 / 108	1882 x 599 x 602 / 107
Electric backup heater		kW	3,00	3,00
Wasserspeichervolumen		L	185	185
Maximale Brauchwarmwassertemperatur		°C	65	65
Warmwasserfluss (ΔT=5 K, 35 °C)		L/min	22,90	22,90
Anschlagprofil nach EN 16147		L	L	L
Warmwasserspeicher ERP-Effizienz Durchschnitt / warm / kalt <sup>5)</sup>		A+ bis F	A/A+/A	A/A+/A
Warmwasserspeicher ERP durchschnittliches Klima η / COPdHW <sup>5)</sup>		η <sub>wh</sub> % / COPdHW	104/2,60	104/2,60
Warmwasserspeicher ERP warmes Klima η / COPdHW <sup>5)</sup>		η <sub>wh</sub> % / COPdHW	134/3,35	134/3,35
Warmwasserspeicher ERP kaltes Klima η / COPdHW <sup>5)</sup>		η <sub>wh</sub> % / COPdHW	92/2,30	92/2,30
Wärmerückgewinnungsleistung (Warmwasser 55 °C)		kW	7,10+9,00	7,10+9,00
Leistungsaufnahme für die Wärmerückgewinnung (Warmwasser 55 °C)		kW	3,15	3,15
Wärmerückgewinnung COP (Warmwasser 55 °C)			5,11	5,11
Wasserauslass		°C	20 - 55	20 - 55
Leitungsanschlüsse	Flüssigkeitsleitung / Sauggasleitung	Zoll (mm)	1/4 (6,35) / 1/2 (12,70)	3/8 (9,52) / 5/8 (15,88)
Wasserrohrdurchmesser	Raum / Brauchwarmwasser	Zoll (mm)	1 1/4 / 3/4	1 1/4 / 3/4
<b>UVP* Innengerät</b>		<b>€</b>	<b>8.438</b>	<b>**</b>

1) EER-/COP-Werte werden in Übereinstimmung mit EN 14511 berechnet. 2) Die Messung der SEER- und SCOP-Daten erfolgt gemäß EN 14825. 3) Energieeffizienzklassenskala von A+++ bis D. 4) er Schalldruckpegel und der Schalleistungspegel werden im Kühlbetrieb (Außen 35 °C DB, Innen 27 °C/19 °C) und im Heizbetrieb (Außen 7 °C/6 °C, Innen 20 °C DB) gemessen. Der Schalldruckpegel wird in einem Abstand von 1,0 m vom Gerät und in einer Höhe von 1,5 m gemessen. 5) Der COP für die Warmwasserentnahme aus dem Speicher wird unter Bedingungen gemäß EN 16147 gemessen. 6) Skala von A+ bis F.



**CONEX**  
Kabelfernbedienung,  
weiß.  
CZ-RTC6W/BL/BLW2

**CONEX**  
Kabelfernbedienung,  
schwarz.  
CZ-RTC6/BL/BLW2

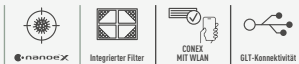

Aquarea EcoFlex Kanalgerät	Innengerät	Nennkühlleistung	Nennheizleistung	Außenstatischer Druck <sup>1)</sup>	Schalldruckpegel <sup>2)</sup>	Abmessungen / Nettogewicht	Leitungsanschlüsse	UVP*
					Kühlen - Heizen (Fl / ni / ho)			
		kW	kW	Pa	dB(A)	HxBxT mm/kg	Flüssigkeit / Gas Zoll (mm)	€
7,1 kW	S-71WF3E	7,10	7,10	10 - 150	34/26/- - 34/26/-	250 x 1000 x 730/30	1/4 (6,35) / 1/2 (12,70)	<b>1.888</b>



**Optionales Funksteuerungsset.**  
CZ-RL511D



NEU! Kanalgeräte mit niedriger statischer Pressung	Innengerät	Nennkühlleistung	Nennheizleistung	Außenstatischer Druck <sup>1)</sup>	Schalldruckpegel <sup>2)</sup>	Abmessungen / Nettogewicht	Leitungsanschlüsse	UVP*
					Kühlen - Heizen (Fl / ni / ho)			
		kW	kW	Pa	dB(A)	HxBxT mm / kg	Flüssigkeit / Gas Zoll (mm)	€
2,0 kW	CS-MZ20CD3EA	2,00	2,80	15-45	34/29/26 - 36/29/26	200 x 750 x 640/19	1/4 (6,35) / 3/8 (9,52)	<b>1.154</b>
2,5 kW	CS-Z25CD3EAW	2,50	3,20	15-45	35/29/26 - 37/29/26	200 x 750 x 640/19	1/4 (6,35) / 3/8 (9,52)	<b>1.176</b>
3,5 kW	CS-Z35CD3EAW	3,50	4,00	15-45	35/29/26 - 37/29/26	200 x 750 x 640/19	1/4 (6,35) / 3/8 (9,52)	<b>1.471</b>
5,0 kW	CS-Z50CD3EAW	5,00	6,00	15-50	41/31/28 - 41/32/29	200 x 750 x 640/19	1/4 (6,35) / 3/8 (9,52)	<b>1.667</b>
6,0 kW	CS-Z60CD3EAW	6,00	7,50	15-50	41/32/29 - 43/34/31	200 x 750 x 640/19	1/4 (6,35) / 1/2 (12,70)	<b>1.839</b>

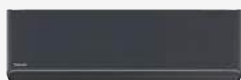

**Optionale kabelgebundene Fernbedienung.**  
CZ-RD517C



NEU! Wandgeräte Etherea	Innengerät graphitgrau	Innengerät mattweiß	Nennkühlleistung	Nennheizleistung	Schalldruckpegel <sup>3)</sup>	Abmessungen / Nettogewicht	Leitungsanschlüsse	UVP*	
								graphitgrau	mattweiß
			kW	kW	Kühlen - Heizen (Fl / ni / ho) dB(A)	HxBxT mm / kg	Flüssigkeit / Gas Zoll (mm)	€	€
1,6 kW	—	CS-MZ16CKE	1,60	2,30	37/26/21 - 38/27/21	295 x 870 x 229/10	1/4 (6,35) / 3/8 (9,52)	—	<b>661</b>
2,0 kW	CS-XZ20CKEW-H	CS-Z20CKEW	2,00	2,80	37/26/21 - 38/27/21	295 x 870 x 229/10	1/4 (6,35) / 3/8 (9,52)	<b>769</b>	<b>685</b>
2,5 kW	CS-XZ25CKEW-H	CS-Z25CKEW	2,50	3,20	41/27/21 - 41/29/21	295 x 870 x 229/10	1/4 (6,35) / 3/8 (9,52)	<b>933</b>	<b>832</b>
3,5 kW	CS-XZ35CKEW-H	CS-Z35CKEW	3,50	4,00	44/30/21 - 45/35/21	295 x 870 x 229/11	1/4 (6,35) / 3/8 (9,52)	<b>1.083</b>	<b>966</b>
4,2 kW	CS-XZ42CKEW-H	CS-Z42CKEW	4,20	4,90	44/33/27 - 45/37/31	295 x 870 x 229/10	1/4 (6,35) / 3/8 (9,52)	<b>1.184</b>	<b>1.068</b>
5,0 kW	—	CS-Z50CKEW	5,00	6,00	44/39/32 - 46/39/32	295 x 1040 x 244/12	1/4 (6,35) / 3/8 (9,52)	—	<b>1.213</b>
7,1 kW	—	CS-Z71CKEW	7,10	7,70	49/40/32 - 49/40/32	295 x 1040 x 244/13	1/4 (6,35) / 1/2 (12,70)	—	<b>1.901</b>



































1) Die in der Tabelle aufgeführten Spezifikationen geben Werte unter der Bedingung von 25 Pa (2,5 mmAq) an, die für die werkseitigen Standardeinstellungen gelten. Stellen Sie den Schalter auf der Leiterplatte von „Hi“ auf „S-Hi“, um einen Wert von mehr als 6,0 mmAq zu erhalten. 2) Der Schalldruckpegel des Innengeräts gibt den gemessenen Wert in einer Position von 1,5 m unterhalb des Geräts mit einem 1 m langen Kanal auf der Ansaugseite und einem 2 m langen Kanal auf der Auslassseite an. Der Schalldruckpegel wird gemäß JIS C 9612 gemessen. 3) Der Schalldruckpegel des Innengeräts zeigt den gemessenen Wert an einer Position von 1 m vor dem Hauptgerät und 0,8 m unterhalb des Geräts an. Der Schalldruckpegel wird gemäß JIS C 9612 gemessen. Q-Lo: Leiser Modus. Lo: Die niedrigste eingestellte Lüftergeschwindigkeit.

**Mögliche Kombinationen von Außen- und Innengeräten**

Räume	Außengerät	Kapazität in Innenräumen angeschlossen (Min. - Max.)	Aquarea EcoFlex hide-away					Kanalgeräte mit niedriger statischer Pressung					Wandgeräte Etherea						
			71	20	25	35	50	60	16	20	25	35	42	50	71				
1	CU-2WZ71YBE5	~ 7,10 kW	✓																
1	CU-4WZ90CBE5	~ 7,10 kW	✓ <sup>1)</sup>																
2 - 3	CU-4WZ90CBE5	3,20 - 11,00 kW	✓ <sup>1)</sup>	✓	✓	✓	✓ <sup>2)</sup>	✓	✓	✓	✓	✓	✓	✓ <sup>2)</sup>	✓ <sup>2)</sup>	✓ <sup>3)</sup>			

1) Rohrverringersstück CZ-MA2PA erforderlich. 2) Rohrverringersstück CZ-MA1PA erforderlich. 3) Rohrverringersstücke CZ-MA2PA und CZ-MA3PA erforderlich.

# Übersicht der Geräteeigenschaften für Single-Split-Systeme

Modelle	Etherea Wandgeräte XZ / Z	TZ Wandgeräte   Superkompakt	BZ Wandgeräte   Superkompakt	YKEA Wandgeräte Professional, -25 °C	CFE Mini-Standtruhen	CD3 Kanalgeräte mit niedr. stat. Pressung
 R32 <small>Kältemittel</small>	✓	✓	✓	✓	✓	✓
 KI-ECO-Betrieb – KI-gestützter Energiesparbetrieb	✓					
 Inverter-Plus-System	✓				✓	
 Inverter-System		✓	✓	✓		✓
 Rollkolbenverdichter R2	✓	✓	✓	✓	✓	✓
 nanoe™ X-Generator	✓ (Version 3)	✓ (Version 2)			✓ (Version 3)	
 PM2,5-Filter			✓			
 Antiallergene Wirkung	✓	✓			✓	
 Flüsterbetrieb <sup>1)</sup>	✓ 19 dB(A) (XZ/Z20, XZ/Z25, XZ/Z35)	✓ 20 dB(A) (TZ20, TZ25, TZ35)	✓ 20 dB(A) (BZ25, BZ35)	✓ 21 dB(A) (Z25, Z35)	✓ 20 dB(A) (Z25, Z35)	
 Innenreinigungsfunktion	✓					
 Aerowings	✓	✓	✓	✓		
 Kühlbetrieb bis -10 °C Außentemperatur	✓	✓	✓	✓ -25 °C	✓	✓
 Heizbetrieb bis -15 °C Außentemperatur	✓ -20 °C	✓	✓	✓	✓	✓
 R410A/R22-Umrüslösung	✓	✓	✓	✓	✓	✓
 Geruchsunterdrückung	✓	✓	✓	✓	✓	✓
 Abnehmbare, waschbare Frontseite	✓	✓	✓	✓	✓	
 Turbobetrieb	✓	✓	✓	✓	✓	✓
 Entfeuchtungsbetrieb	✓	✓	✓	✓	✓	✓
 Individuelle Luftführung	✓	✓ (TZ60, TZ71)				
 Vertikale Luftschwenkautomatik		✓ (TZ20 – TZ50)		✓	✓	
 Manuelle horizontale Luftführung		✓ (TZ20 – TZ50)		✓	✓	
 Automatikbetrieb	✓	✓	✓	✓	✓	✓
 Warmluftstart	✓	✓	✓	✓	✓	✓
 24-Stunden-Echtzeituhr mit Zweifach-Timer	✓	✓	✓		✓	
 Wochentimer				✓		✓
 Infrarot-Fernbedienung mit LCD	✓	✓	✓		✓	
 Automatischer Wiederanlauf	✓	✓	✓	✓	✓	✓
 Lange Leitungslängen	✓ 15 m (XZ/Z20 – XZ/Z42), 30 m (Z50, Z71)	✓ 15 m (TZ20 – TZ42), 20 m (TZ50), 30 m (TZ60, TZ71)	150 m (BZ25 – Z50), 30 m (BZ60)	✓ 20 m, 30 m (5,0 kW)	20 m (Z25, Z35), 30 m (Z50)	20 m (Z25, Z35), 30 m (Z50, Z60)
 Wartungszugriff von oben	✓	✓	✓	✓	✓	✓
 Selbstdiagnosesystem	✓	✓	✓	✓	✓	✓
 CZ-CAPRA1: S-Link-Adapter Raumklimageräte	✓	✓	✓	✓	✓	✓
 Internet-Steuerung	✓ (integriert)	✓ (integriert)	✓ (integriert)	✓	✓ (integriert)	
 Einfache Steuerung über GLT	✓	✓	✓	✓	✓	✓
 5 Jahre Materialgarantie auf den Verdichter	✓	✓	✓	✓	✓	✓

1) Innengerät, niedrigste Ventilatorzahl.



# Beschreibung der Geräteeigenschaften

## Sparsamer Energieverbrauch



**Natürliches Kältemittel R290 mit GWP-Wert 0,02** | Das natürliche Kältemittel R290 hat mit einem GWP-Wert von lediglich 0,02 ein äußerst niedriges Treibhauspotenzial und trägt so zur Senkung der CO<sub>2</sub>-Emissionen und der Umweltbelastung bei.



**Kältemittel R32** | Das Kältemittel R32 hat verglichen mit R410A einen deutlich niedrigeren GWP-Wert (Treibhauspotenzial), eine höhere volumetrische Kälteleistung und ist als Ein-Stoff-Kältemittel leichter zu handhaben.



**Hervorragende saisonale Energieeffizienz im Kühlbetrieb nach der Ökodesign-Richtlinie (ErP)** | Höhere SEER-Werte bedeuten größere Energieeffizienz. Sie sparen also während der gesamten Kühlperiode.



**Hervorragende saisonale Energieeffizienz im Heizbetrieb nach der Ökodesign-Richtlinie (ErP)** | Höhere SCOP-Werte bedeuten größere Energieeffizienz. Sie sparen also während der gesamten Heizperiode.



**KI-ECO-Betrieb** | KI-gestützter Energiesparbetrieb, der die Energieeinsparungen im Kühlbetrieb um bis zu 20 % erhöhen kann. Sorgt anhand der Raumbedingungen KI-gestützt für Balance zwischen Energieeinsparungen und schnellerer Kühlwirkung.



**Inverter-Plus-System** | Dank der Panasonic Inverter Plus-Technologie erzielen die Geräte höchste Energieeffizienzen.



**Inverter** | Inverter-Modelle bieten einen höheren Wirkungsgrad und einen größeren Komfort. Sie ermöglichen eine präzisere Regelung, sodass die Raumtemperatur ohne große Schwankungen konstant gehalten wird; außerdem wird weniger Energie verbraucht und der Schallpegel gesenkt.



**Rollkolbenverdichter R2** | Der Rollkolbenverdichter R2 von Panasonic wurde speziell für große Herausforderungen ausgelegt und stellt bei jedem Klima seine Leistungsfähigkeit, Energieeffizienz und Zuverlässigkeit unter Beweis.

## Hohe Leistung und komfortabler Betrieb



**nanoe™ X** | Die nanoe™ X-Technologie nutzt die natürliche Wirkung von Hydroxylradikalen und hat dadurch das Potenzial, bestimmte Schadstoffe, Viren und Bakterien zu inaktivieren und unangenehme Gerüche zu entfernen.



**PM2,5-Filter** | Der Feinstaubfilter reinigt die Raumluft von lungengängigen Partikeln mit einem Durchmesser < 2,5 µm (PM2,5), u. a. Hausstaub, Pollen und gesundheitsschädliche Substanzen.



**Flüsterbetrieb** | Dank der neuesten Verdichtergeneration und des zweiblättrigen Ventilatorlaufrades ist unser Außengerät eines der leisen am Markt. Der Schallpegel des Innengeräts ist kaum noch hörbar.



**Innenreinigungsfunktion** | Mithilfe der nanoe™ X-Technologie, die bestimmte Bakterien, Viren und Schimmelsporen zu 99 % inaktivieren kann, wird das Geräterinnere automatisch getrocknet und gereinigt.



**Aerowings** | Mit der Aerowings-Funktion wird die Luftführung durch zwei spezielle Luftauslasslamellen für die jeweilige Betriebsart optimiert und so eine komfortablere Luftverteilung im Raum erreicht.



**Einstellbare statische Pressung** | Die voreingestellte externe statische Pressung ist auf einen höheren Wert einstellbar.



**Integrierter Filter** | Kanalgerät mit integriertem Filter.



**Kühlbetrieb bis -10 °C Außentemperatur** | Das Klimagerät kann im Kühlbetrieb bei Außentemperaturen bis -10 °C eingesetzt werden.



**Heizbetrieb bis -15 °C Außentemperatur** | Das Klimagerät kann im Heizbetrieb bei Außentemperaturen bis -15 °C eingesetzt werden.



**R410A/R22-Umrüstlösung** | Mit der Umrüstlösung von Panasonic können bei der Installation eines neuen Systems mit dem neuen Hochleistungskältemittel R32 die bisherigen R410A- bzw. R22-Kältemittelleitungen weiterhin verwendet werden.



**Antiallergene Wirkung** | Luftreinigungssystem mit antiallergen wirkendem Filter.



**Geruchsunterdrückung** | Diese Funktion verhindert unangenehme Gerüche beim Einschalten des Geräts. Der Ventilator bleibt zu Beginn abgeschaltet, während die Geruchsquelle im Gerät neutralisiert wird.



**Abnehmbare, waschbare Frontblende** | Die Frontblende ist leicht sauber zu halten. Sie ist im Handumdrehen abzunehmen und kann mit Wasser abgewaschen werden. Eine saubere Frontblende kann die Luftführung und damit die Leistung verbessern und ist somit energiesparender.



**Turbobetrieb** | Diese Funktion eignet sich insbesondere dann, wenn man gerade nach Hause kommt oder unerwartet Gäste eintreffen. Ob an sehr heißen oder sehr kalten Tagen, die gewünschte Raumtemperatur wird innerhalb kürzester Zeit erreicht.



**Entfeuchtungsbetrieb** | Zunächst wird der Raum auf die gewünschte Temperatur abgekühlt. Danach wird die Luft mit gleichbleibender, geringer Leistung entfeuchtet, ohne dabei die Temperatur zu verändern.



**Individuelle Luftführung** | Für größtmöglichen Komfort können sowohl die vertikale als auch die horizontale Luftführung mit Hilfe der Fernbedienung an den jeweiligen Bedarf angepasst werden.



**Vertikale Luftschwenkautomatik** | Die Luftlenklamellen schwenken automatisch auf und ab. Auf Wunsch kann die Ausblasrichtung auch mit der Fernbedienung fest eingestellt werden.



**Manuelle horizontale Luftschwenkautomatik**



**Automatische Betriebsartenumschaltung** | Der Fühler misst die Temperatur, und wenn die Differenz zwischen Messwert und Solltemperatur 3 °C übersteigt, schaltet das Gerät automatisch vom Heiz- in den Kühlbetrieb oder umgekehrt, um die Temperatur auf einem konstant komfortablen Niveau zu halten.



**Warmluftstart** | Beim Starten des Heizbetriebs und nach dem Abtauen läuft der Ventilator des Innengeräts erst an, wenn sich der Wärmeübertrager erwärmt hat.



**24-Stunden-Echtzeituhr mit Zweifach-Timer** | Über einen Timer können pro Tag zwei Einschalt- und Ausschaltzeitpunkte eingestellt werden.



**Wochentimer** | Der Timer kann für jeden Wochentag mit sechs Programmen pro Tag eingestellt werden.



**Infrarot-Fernbedienung mit LCD**



**Automatischer Wiederanlauf** | Wenn aus irgendeinem Grund der Strom ausfällt, etwa durch einen Kurzschluss, läuft das Gerät wieder an, sobald die Stromversorgung wiederhergestellt ist. Dabei nimmt es seinen Betrieb mit den Einstellungen wieder auf, die vor dem Stromausfall vorgegeben wurden.



**Große Leitungslängen** | Bezeichnet die maximale Länge der Kältemittelleitung zwischen dem Außengerät und dem bzw. den Innengerät(en). Große Leitungslängen gewährleisten eine hohe Flexibilität bei der Installation.



**Wartungszugriff von oben** | Die Wartung des Außengeräts war früher recht umständlich. Nun braucht bei der Wartung nur noch die obere Abdeckung entfernt zu werden.



**Selbstdiagnosefunktion** | Sobald eine Störung auftritt, führt das Gerät eine Fehlerdiagnose durch und gibt einen entsprechenden alphanumerischen Störkode aus. Servicearbeiten werden auf diese Weise beschleunigt.



**5 Jahre Garantie auf den Verdichter** | Wir geben auf die Verdichter aller Gerätebaureihen eine Materialgarantie von 5 Jahren.

## Konnektivität



**SZ-CAPRA1** | Der Adapter für den CN-CNT-Anschluss dient zur Einbindung von Raumklimageräten in die zentrale S-Link-Kommunikation mit PACi- und VRF-Klimasystemen.











**Internet-Steuerung** | Mit der Panasonic Comfort Cloud-App können Heiz- und Kühlsysteme für private Anwendungen über ein Mobilgerät gesteuert und überwacht werden – jederzeit und überall.













**GLT-Konnektivität** | Über optionale Interfaces können Panasonic Raumklimageräte leicht in GLT-Systeme eingebunden werden.

# Zubehör und Steuerungen

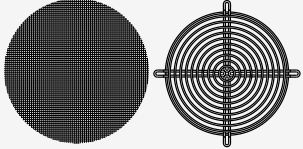
Konnektivität		UVP* (€)
	S-Link-Adapter für die Einbindung von Raumklimageräten in die S-Link-Kommunikation mit PACi- und VRF-Klimasystemen, mit externen Eingängen und Betriebs-/Störmeldungsausgängen	<b>CZ-CAPRA1</b> 301
	KNX-Gateway mit Stromversorgung über CN-CNT-Anschluss; für Raumklimageräte mit CN-CNT-Anschluss	<b>PAW-AC-KNX-1i</b> 600
	Modbus-Gateway für DIN-Schienen-Montage mit Stromversorgung über CN-CNT-Anschluss; für Raumklimageräte mit CN-CNT-Anschluss	<b>PAW-AC-MBS-1</b> 604
	BACnet-Gateway für DIN-Schienen-Montage mit Stromversorgung über CN-CNT-Anschluss; für Raumklimageräte mit CN-CNT-Anschluss	<b>PAW-AC-BAC-1</b> 694
	KNX-Gateway mit 12-V-DC-Spannungsversorgung; für Raumklimageräte mit CN-CNT-Anschluss	<b>PAW-AZAC-KNX-1</b> 600
	Modbus-Gateway mit 12-V-DC-Spannungsversorgung; für Raumklimageräte mit CN-CNT-Anschluss	<b>PAW-AZAC-MBS-1</b> 600
	BACnet-Gateway mit 12-V-DC-Spannungsversorgung; für Raumklimageräte mit CN-CNT-Anschluss	<b>PAW-AZAC-BAC-1</b> 557
	Platine mit potenzialfreien Kontakten zum Ein/Aus-Schalten und für Betriebsstatus für Raumklimageräte mit CN-RMT-Anschluss	<b>PAW-AC-DIO</b> 315

	WLAN-Interface für kommerzielle Klimasysteme (für PY3 Rastermaß-Kassetten (60x60))	<b>CZ-CAPWFC2</b> 363
	Redundanzschaltung für EDV-Räume mit potenzialfreien Kontakten für bis zu 2 YKEA-Innengeräte	<b>PAW-SERVER-PKEA-1</b> 460
	CN-CNT-Kabelset (2 Kabel) zur Gruppenverdrahtung von 2 Innengeräten für Redundanzschaltungen in EDV-Anwendungen	<b>CZ-RCC5</b> 162
Einzel-Fernbedienungen		UVP* (€)
	Kabelfernbedienung für Wandgeräte und Mini-Standtruhen	<b>CZ-RD517C</b> 211
	Infrarot-Fernbedienung „Sky Remote“ einschl. Infrarot-Empfänger mit 2 m Anschlusskabel	<b>CZ-RL511D</b> 181
	CONEX-Kabelfernbedienung (Standard, ohne IoT-Funktion) für PY3 Rastermaß-Kassetten (60x60), weiß	<b>CZ-RTC6W</b> 208
	CONEX-Kabelfernbedienung (Standard, ohne IoT-Funktion) für PY3 Rastermaß-Kassetten (60x60), schwarz	<b>CZ-RTC6</b> 208
	Infrarot-Fernbedienung mit Empfänger für Rastermaß-Kassetten (60x60) (Deckenblende erforderlich)	<b>CZ-RWS3 + CZ-RWRY3</b> 166 + 136

Deckenblende		UVP* (€)
	Deckenblende für PY3 Rastermaß-Kassetten (60x60), weiß (RAL9003)	<b>CZ-KPY4W</b>
	Deckenblende für PY3 Rastermaß-Kassetten (60x60), graphit (RAL7024)	<b>CZ-KPY4B</b>
Reduzierstücke		UVP* (€)
	Verringert die Anschlussgröße am Innengerät gasseitig von 12,7 auf 9,52 mm	<b>CZ-MA1PA</b> 18
	Vergrößert die Anschlussgröße am Außengerät gasseitig von 9,52 auf 12,7 mm	<b>CZ-MA2PA</b> 24
	Verringert die Anschlussgröße am Innengerät gasseitig von 15,88 auf 12,7 mm	<b>CZ-MA3PA</b> 31
Zubehör für RAC-Solo-Geräte		UVP* (€)
	Außengitter-Set aus Aluminium mit festen Lamellen (für 162-mm-Durchlässe)	<b>PCZ-GB0738</b> 136
	Außengitter-Set aus Aluminium mit festen Lamellen (für 202-mm-Durchlässe)	<b>PCZ-GB1091</b> 176
	Insektenschutz-Set (1 Metallnetz, 1 Metalldrahtgitter und Befestigungszubehör); nur in Verbindung mit PCZ-GB0738	<b>PCZ-GB0755</b> 120

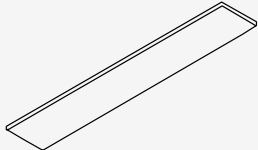
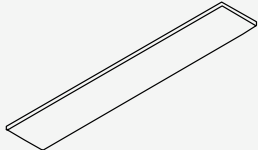
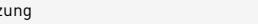
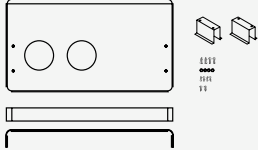
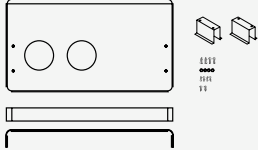
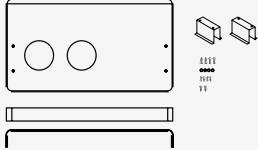
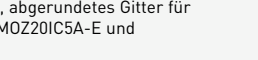
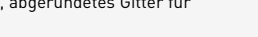
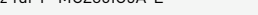
	Wandmontierte Kabelfernbedienung, komplett mit Modbus-Schnittstelle, LED-Anzeige, Touch-Tasten, Thermostat, Sensoren für Raumtemperatur und relative Luftfeuchte; Farbe weiß	<b>PCZ-EEB749</b>	214
	Wandmontierte Kabelfernbedienung, komplett mit integriertem WLAN-Adapter, LED-Anzeige, Touch-Tasten, Thermostat, Sensoren für Raumtemperatur und relative Luftfeuchte; Farbe weiß	<b>PCZ-EFB749</b>	260
	Seitenmontage-Set für Eckmontage (Auslass rechts) für P-MOZ20/25IC5-E	<b>PCZ-L00773</b>	1.545
	Seitenmontage-Set für Eckmontage (Auslass links) für P-MOZ20/25IC5-E	<b>PCZ-L00774</b>	1.545
	Überkopfmontage-Set mit unterer Abdeckung für P-MOZ20/25/30IC5-E	<b>PCZ-GB0737</b>	120
	Überkopfmontage-Set mit unterer Abdeckung für P-MOG16IC5-E	<b>PCZ-GB1105</b>	120
	Kondensatablaufheizung	<b>PCZ-GB1119</b>	96
	Bausatz für die Montage an Glaswänden (Rückwand, zwei -Bodenbefestigungswinkel, vordere Sockelabdeckung sowie Schrauben und Muttern). Für P-MOG16IC5A-E	<b>PCZ-GB1152PS</b>	400
	Bausatz für die Montage an Glaswänden (Rückwand, zwei -Bodenbefestigungswinkel, vordere Sockelabdeckung sowie Schrauben und Muttern). Für P-MOZ25IC5A-E und P-MOZ20IC5A-E	<b>PCZ-GB1153PS</b>	400
	Bausatz für die Montage an Glaswänden (Rückwand, zwei -Bodenbefestigungswinkel, vordere Sockelabdeckung sowie Schrauben und Muttern). Für P-MOZ30IC5A-E	<b>PCZ-GB1154PS</b>	400
	Zusatzteil: Faltbares, abgerundetes Gitter für P-MOG16IC5A-E, P-MOZ20IC5A-E und P-MOZ25IC5A-E	<b>PCZ-GB1143</b>	**
	Zusatzteil: Faltbares, abgerundetes Gitter für P-MOZ30IC5A-E	<b>PCZ-GB1144</b>	**
	Schalldämmungssatz für P-MOZ30IC5A-E	<b>PCZ-GB1145</b>	**

Etherea Wandgeräte Z / XZ (1,6 bis 4,2 kW)

Seitenansicht

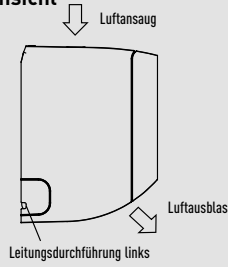

Frontansicht

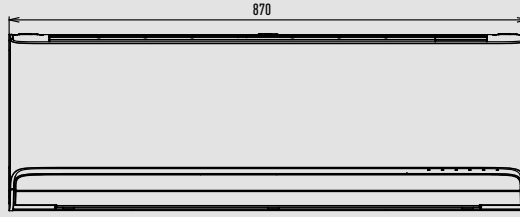

Seitenansicht

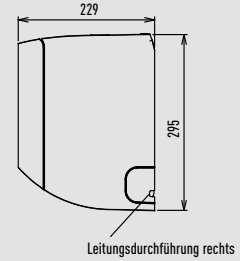

Untersicht

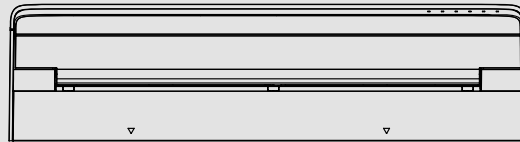

Rückansicht

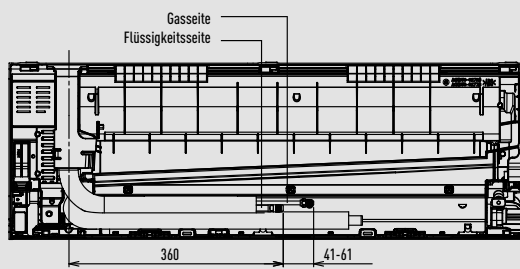

Anordnung von Innengerät und Montageplatte Frontansicht

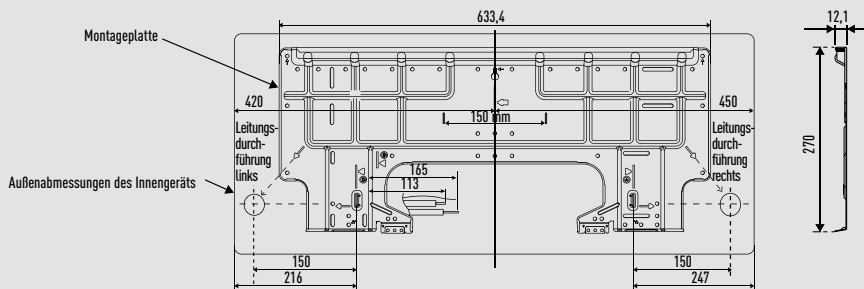

Draufsicht

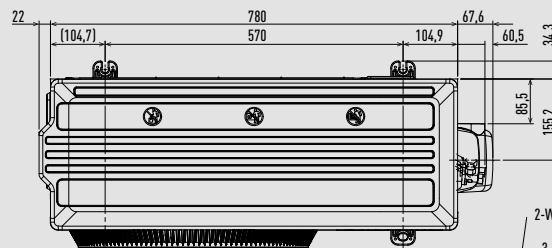

Seitenansicht

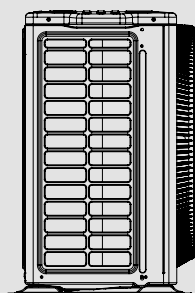

Frontansicht

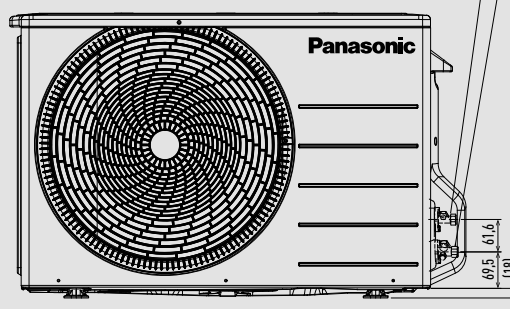

Seitenansicht

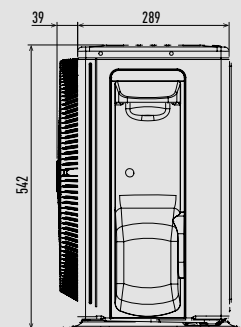

2-Wege-Ventil Flüssigkeitsleitung (Hochdruck)  
3-Wege-Ventil Gasleitung (Niederdruck)

Etherea Wandgeräte Z / XZ (5,0 bis 7,1 kW)

Seitenansicht

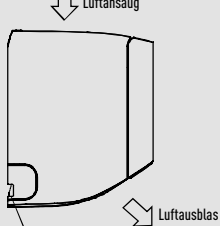

Leitungsdurchführung links

Frontansicht

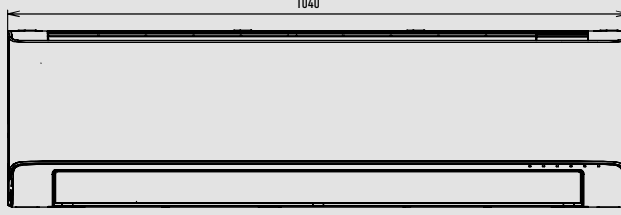

Seitenansicht

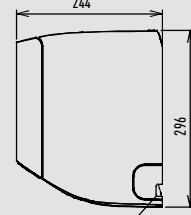

Leitungsdurchführung rechts

Unteransicht

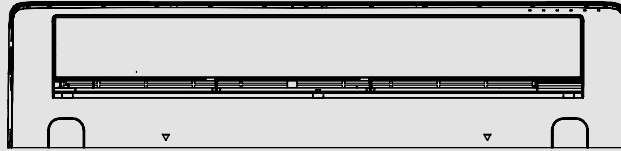

Rückansicht

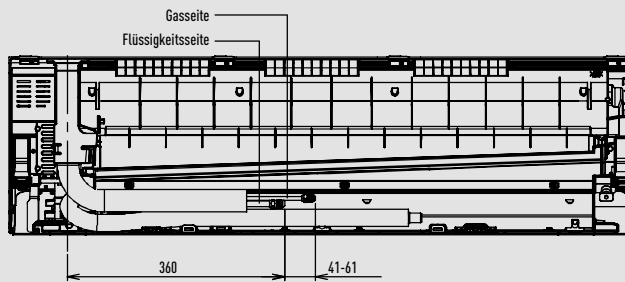

Anordnung von Innengerät und Montageplatte Frontansicht

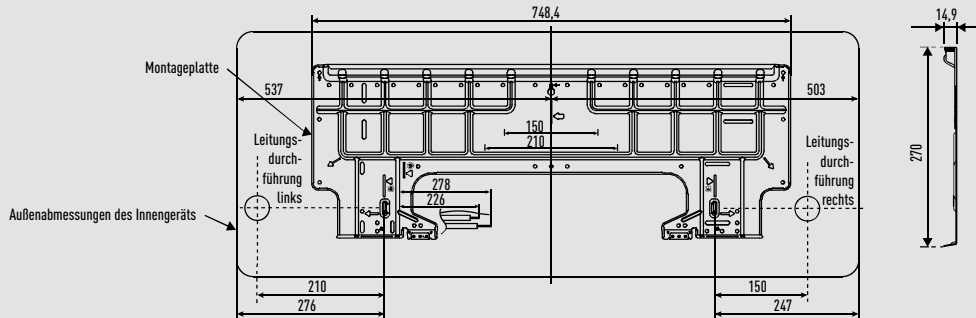

Draufsicht

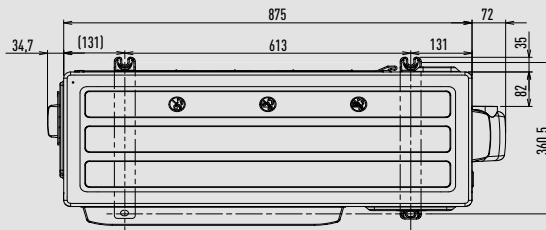

Seitenansicht

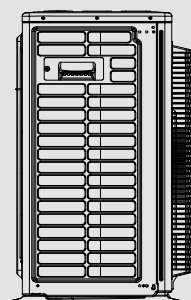

Frontansicht

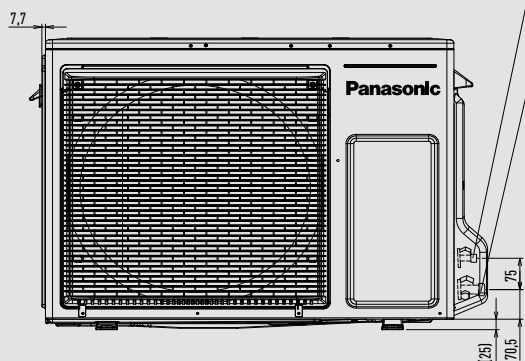

Seitenansicht

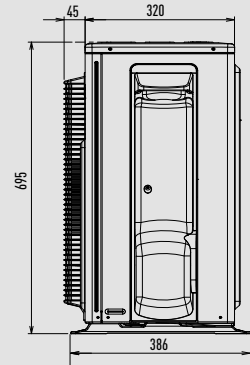

2-Wege-Ventil Flüssigkeitsleitung (Hochdruck)

3-Wege-Ventil Gasleitung (Niederdruck)

TZ Wandgeräte | Superkompakt (1,6 bis 5,0 kW)

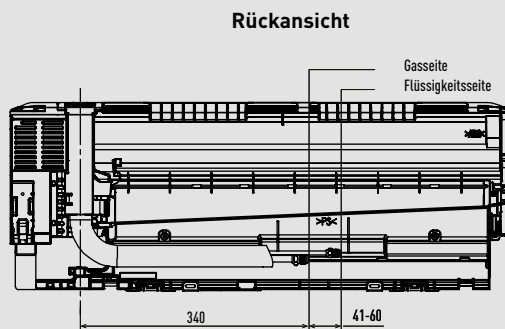
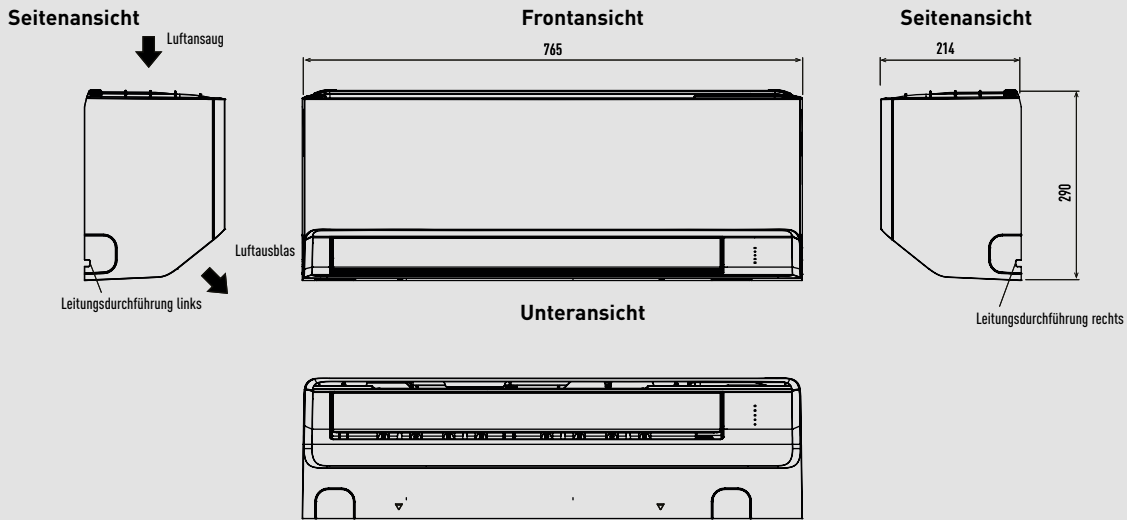

Anordnung von Innengerät und Montageplatte Frontansicht

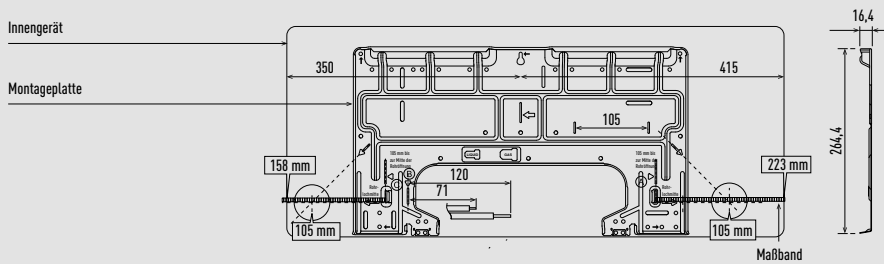

CU-TZ20CKE / CU-TZ25CKE / CU-TZ35CKE / CU-TZ42CKE

Draufsicht

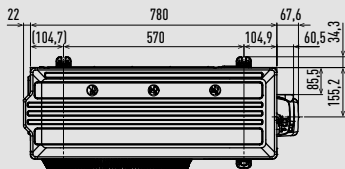

CU-TZ50CKE

Draufsicht

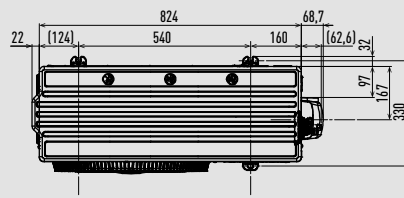

Seitenansicht

Frontansicht

Seitenansicht

Seitenansicht

Frontansicht

Seitenansicht

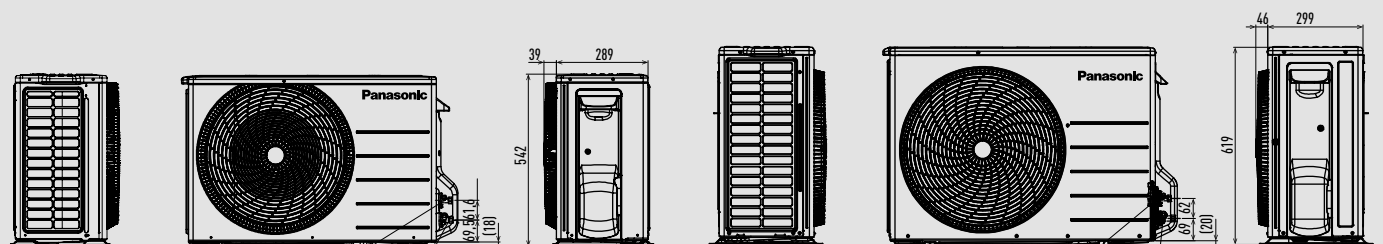

2-Wege-Ventil Flüssigkeitsleitung (Hochdruck)  
3-Wege-Ventil Gasleitung (Niederdruck)

2-Wege-Ventil Flüssigkeitsleitung (Hochdruck)  
3-Wege-Ventil Gasleitung (Niederdruck)

TZ Wandgeräte | Superkompakt (6,0 bis 7,1 kW)

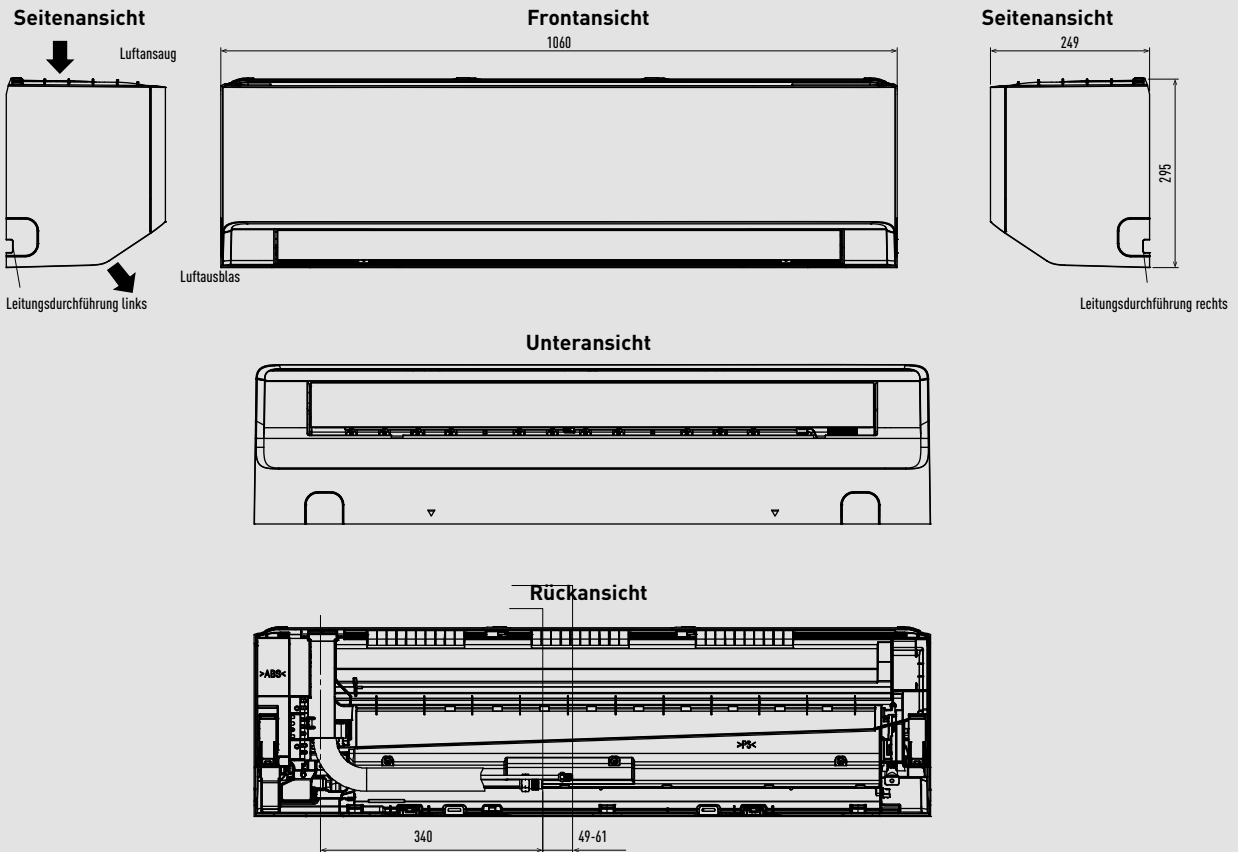

Anordnung von Innengerät und Montageplatte Frontansicht

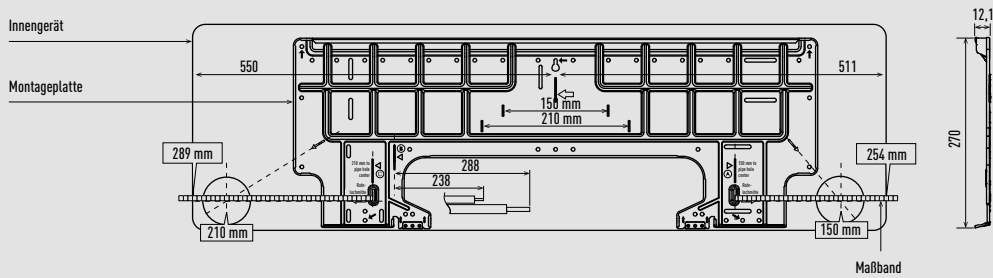

CU-TZ60CKE

Draufsicht

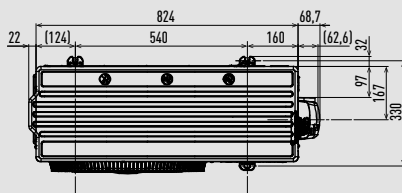

CU-TZ71CKE

Draufsicht

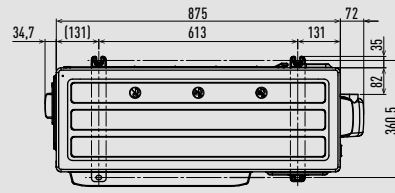

Seitenansicht

Frontansicht

Seitenansicht

Seitenansicht

Frontansicht

Seitenansicht

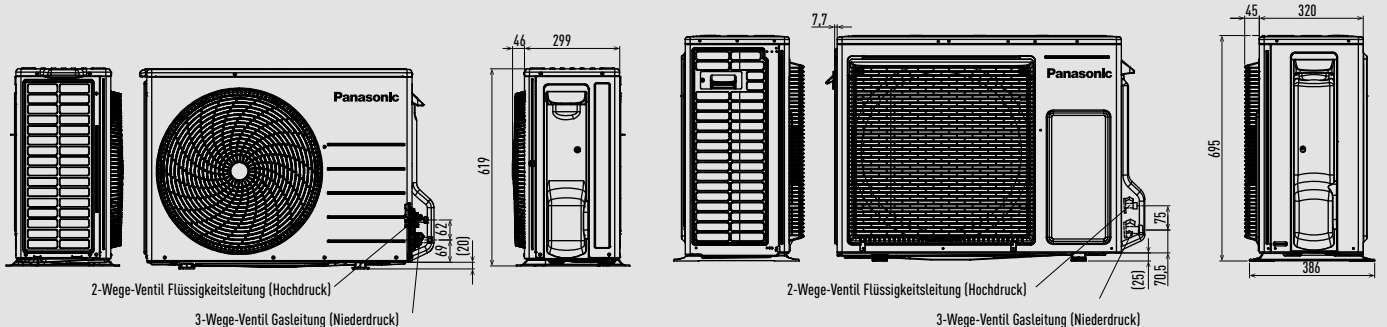

Einheit: mm

BZ Wandgeräte | Superkompakt

Seitenansicht

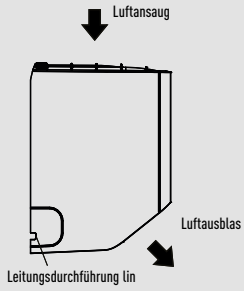

Frontansicht

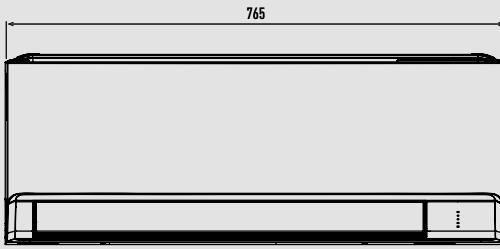

Seitenansicht

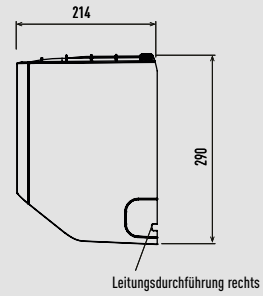

Unteransicht



Rückansicht

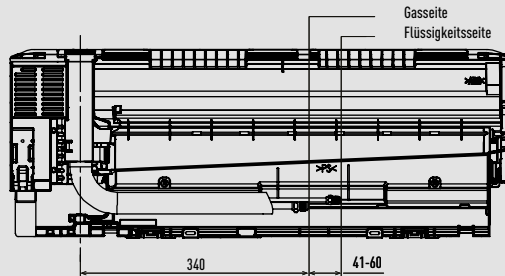

Anordnung von Innengerät und Montageplatte Frontansicht

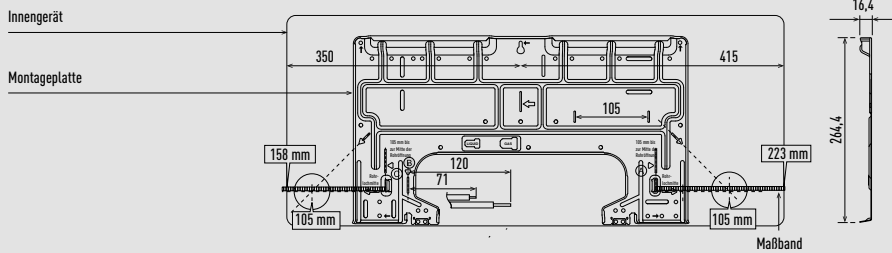

CU-BZ25CKE / CU-BZ35CKE

Draufsicht

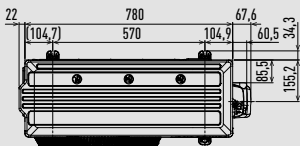

Frontansicht

Seitenansicht

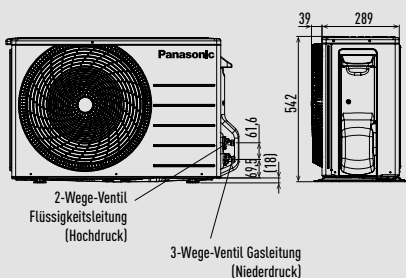

CU-BZ50CKE

Draufsicht

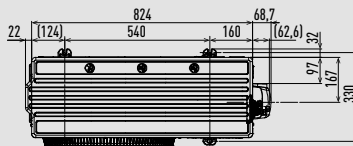

Frontansicht

Seitenansicht

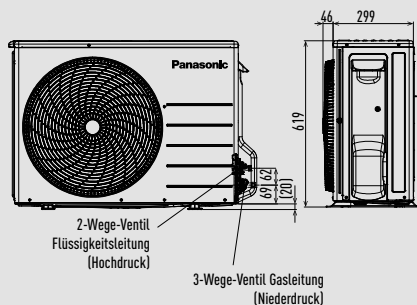

CU-BZ60CKE

Draufsicht

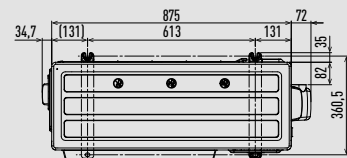

Frontansicht

Seitenansicht

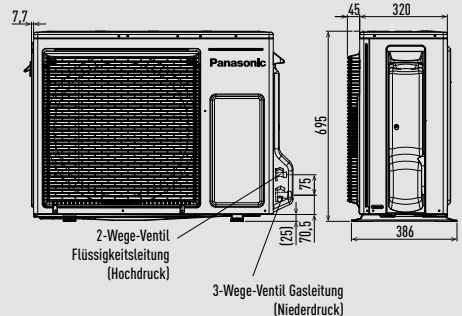

Einheit: mm



YKEA Wandgeräte Professional (2,5 bis 4,2 kW)

Seitenansicht

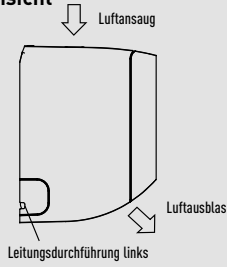

Frontansicht

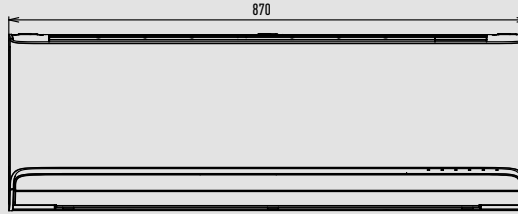

Seitenansicht

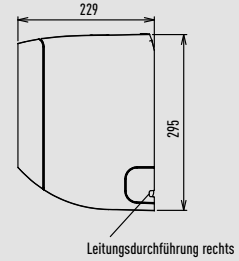

Unteransicht

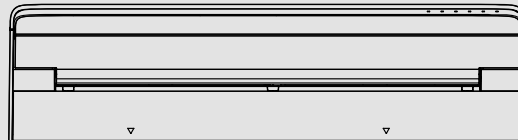

Rückansicht

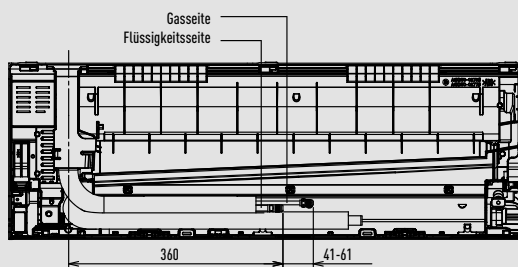

Anordnung von Innengerät und Montageplatte Frontansicht

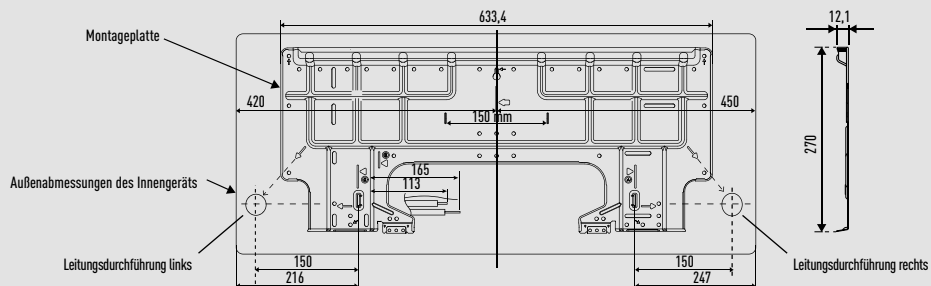

Draufsicht

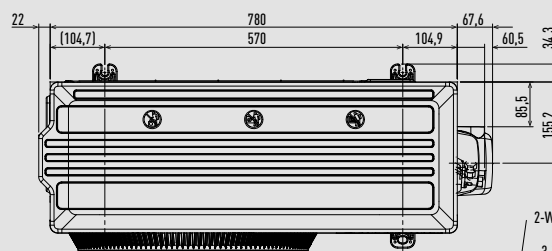

Seitenansicht

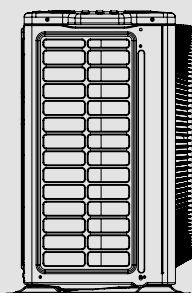

Frontansicht

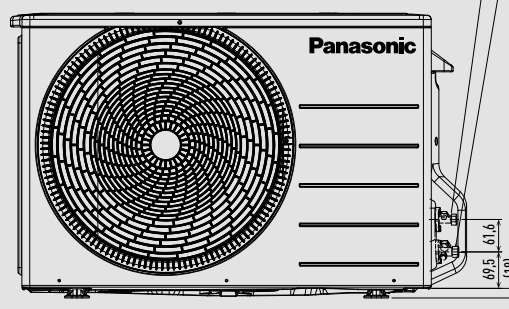

Seitenansicht

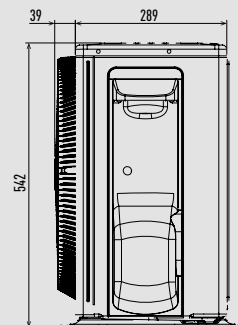

YKEA Wandgeräte Professional (5,0 bis 7,1 kW)

Seitenansicht

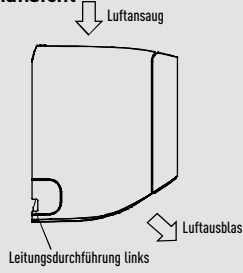

Frontansicht

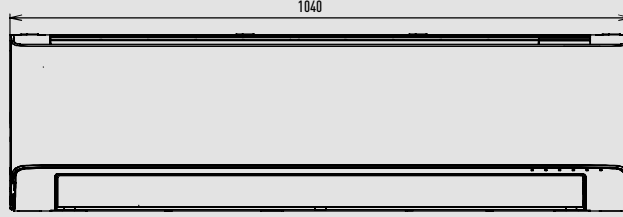

Seitenansicht

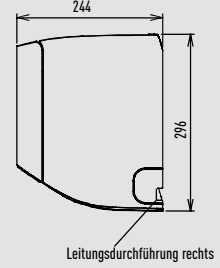

Untersicht

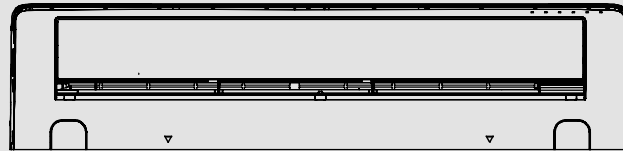

Rückansicht

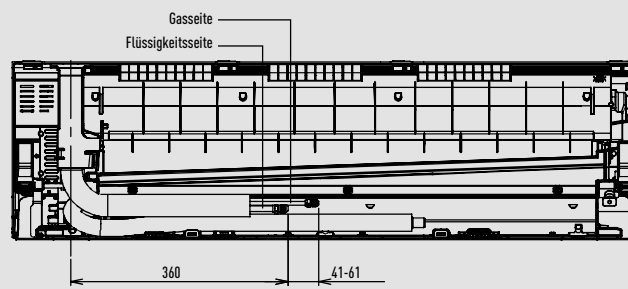

Anordnung von Innengerät und Montageplatte  
Frontansicht

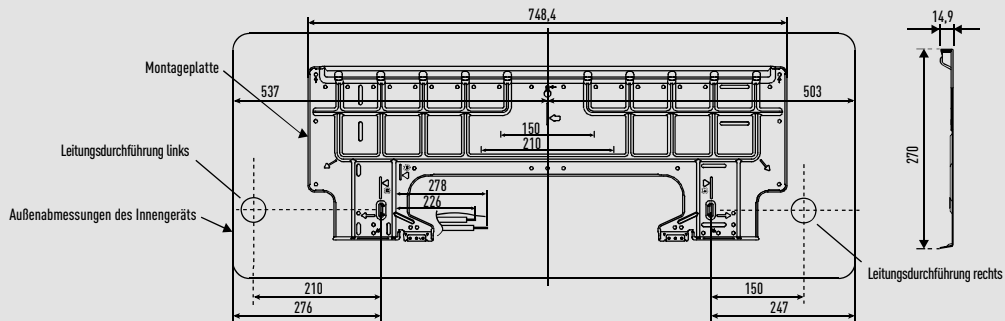

Draufsicht

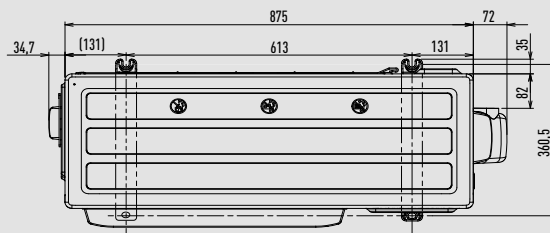

2-Wege-Ventil Flüssigkeitsleitung (Hochdruck)

3-Wege-Ventil Gasleitung (Niederdruck)

Seitenansicht

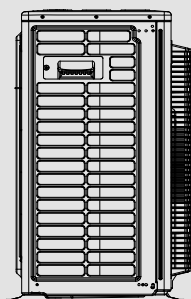

Frontansicht

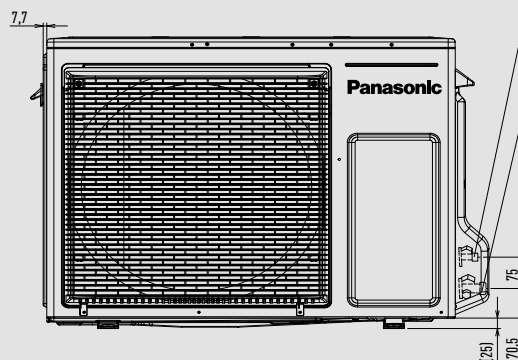

Seitenansicht

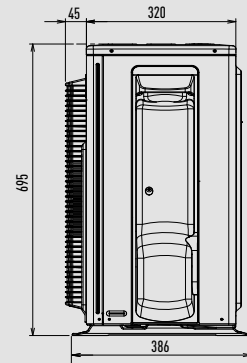

Einheit: mm

CFE Mini-Standtruhen

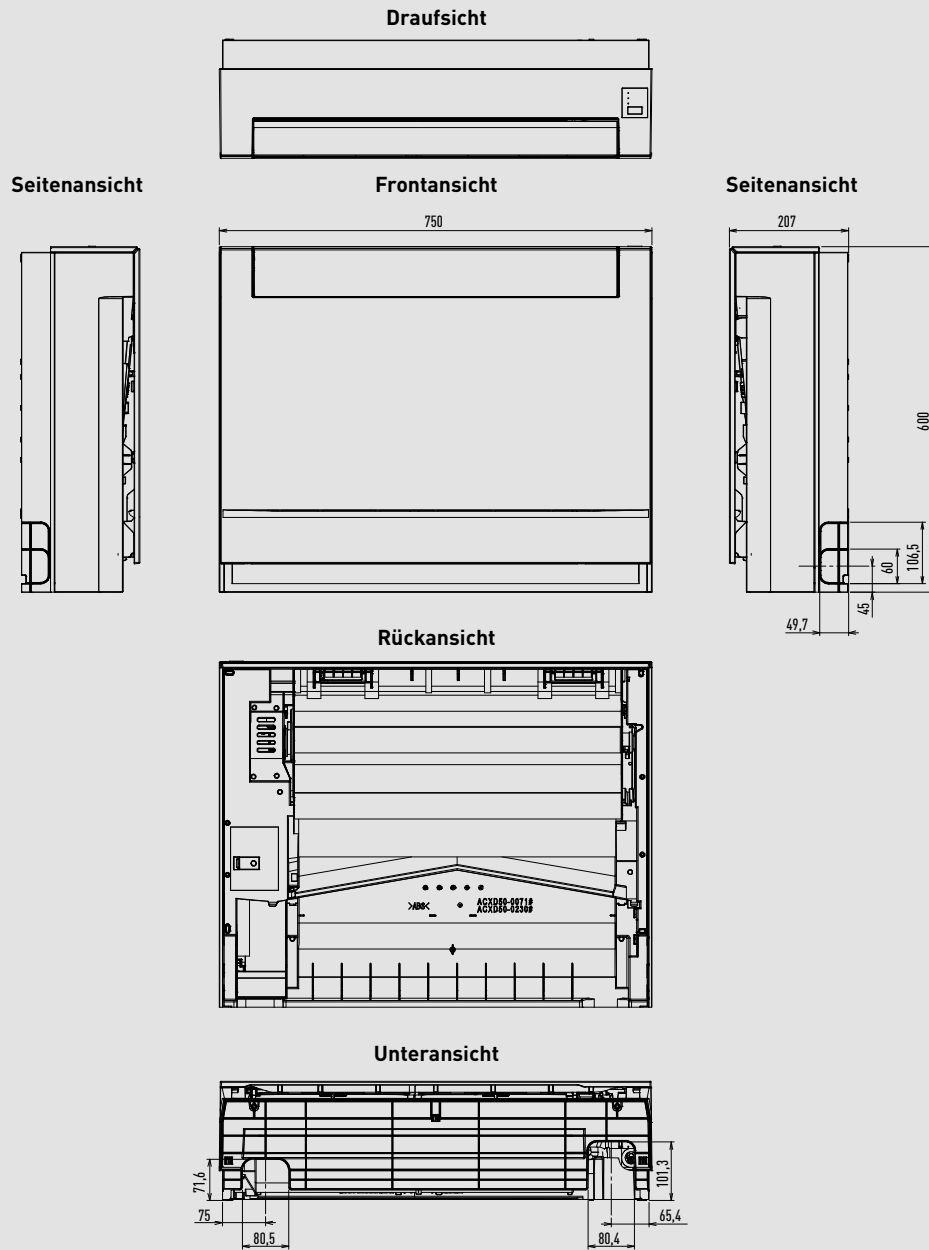

CU-Z25CBEA

Draufsicht

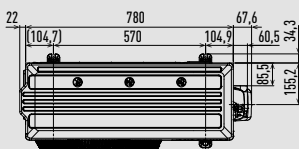

Frontansicht

Seitenansicht

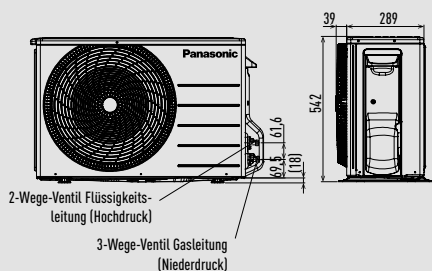

CU-Z35CBEA

Draufsicht

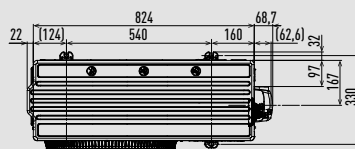

Frontansicht

Seitenansicht

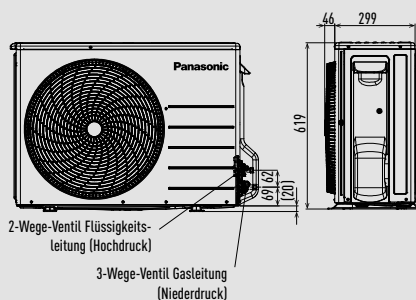

CU-Z50CBEA

Draufsicht

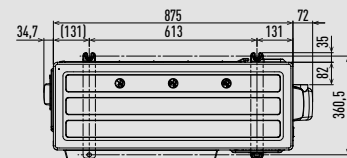

Frontansicht

Seitenansicht

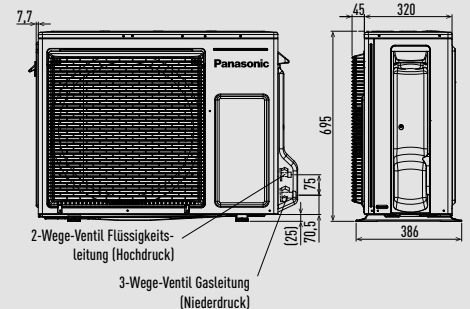

Einheit: mm

CD3 Kanalgeräte mit niedriger statischer Pressung

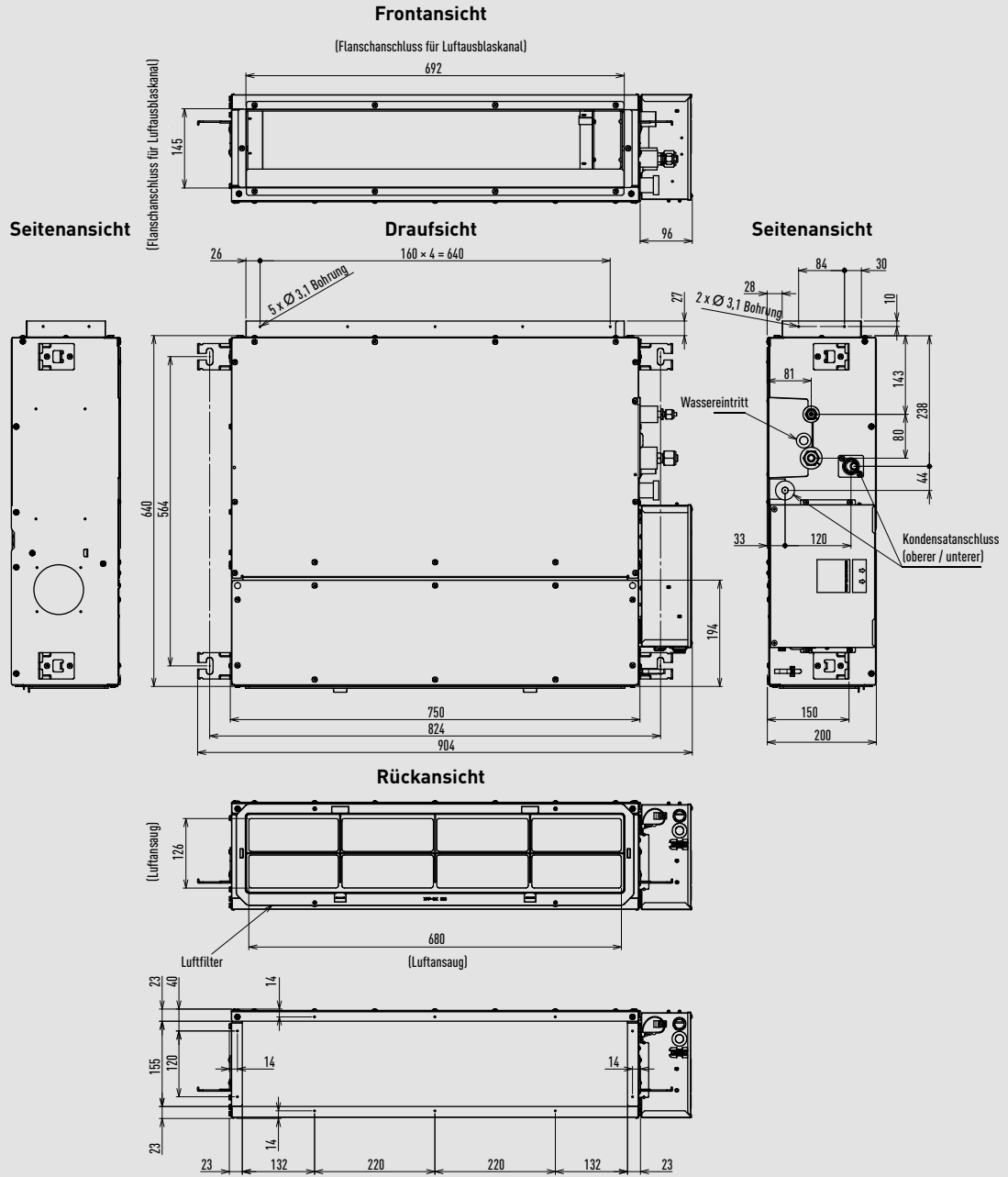

CU-Z25CBEA

CU-Z35CBEA

CU-Z50CBEA / CU-Z60CBEA

Draufsicht

Draufsicht

Draufsicht

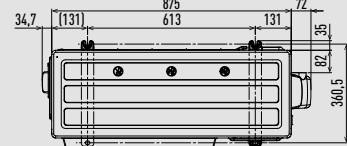
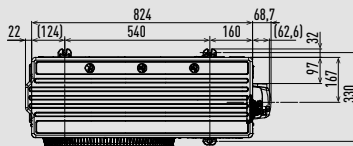
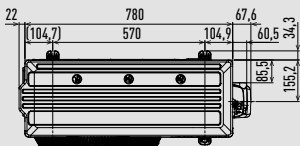

Frontansicht

Seitenansicht

Frontansicht

Seitenansicht

Frontansicht

Seitenansicht

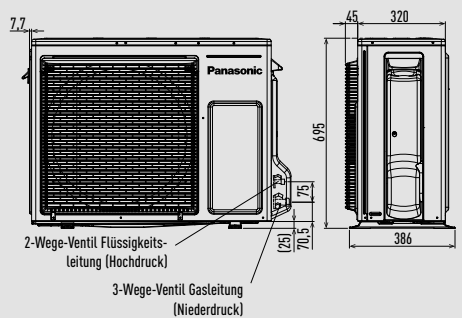
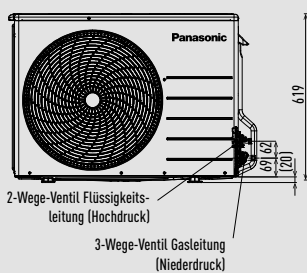
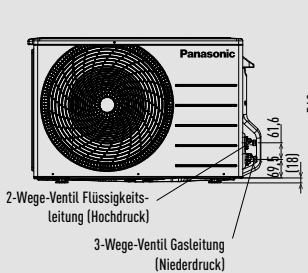

Einheit: mm

PY3 Rastermaß-Kassetten (60x60)<sup>1</sup>

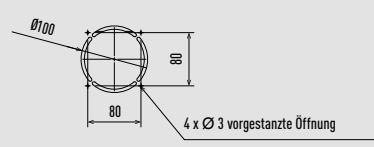
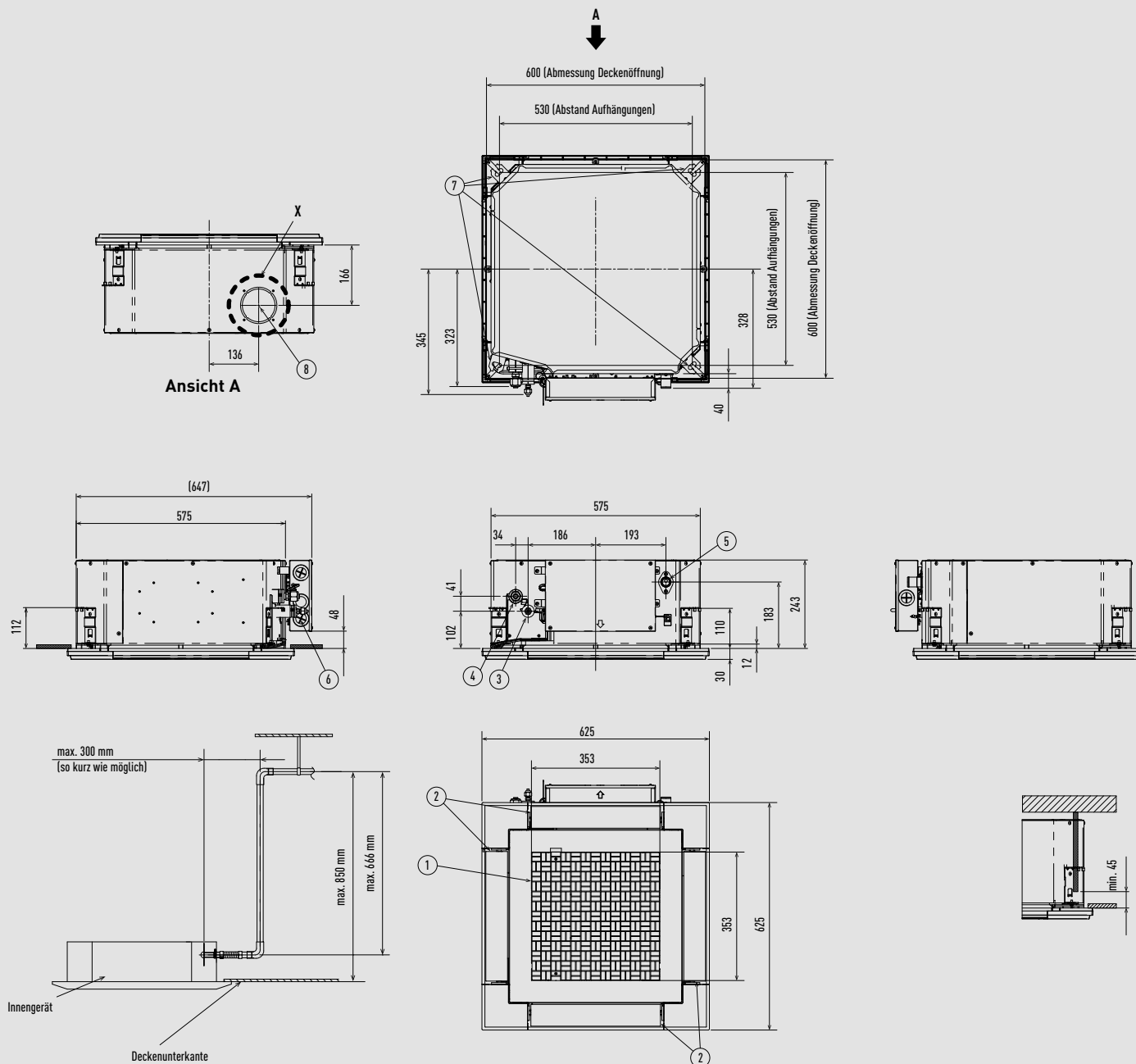

Typ	25- 50	60
1 Luftansauggitter		
2 Luftausblas		
3 Kältemittelleitung (Flüssigkeitsleitung)	Ø 6,35 (Bördel)	Ø 9,52 (Bördel) <sup>1</sup>
4 Kältemittelleitung (Sauggasleitung)	Ø 12,70 (Bördel)	Ø 15,88 (Bördel) <sup>2</sup>
5 Kondensatanschluss VP20		
6 Netzkabeldurchführung		
7 Bohrung für Montageschraube (4 - 11 x 26 Langlöcher)		
8 Durchführung Außenluftanschluss (Ø 100) <sup>3</sup>		

1) Bei Kombination mit den Außengeräten U-60PZ3E5A oder U-60PZH3E5 ist für den Anschluss der Flüssigkeitsleitung ein Reduzierstück (Ø 9,52 - 6,35 mm) zu verwenden.  
 2) Bei Kombination mit den Außengeräten U-60PZ3E5A oder U-60PZH3E5 ist für den Anschluss der Sauggasleitung ein Reduzierstück (Ø 15,88 - 12,70 mm) zu verwenden.  
 3) Außenluftansaugstutzen erforderlich (bauseits)

Filtergröße: 362 x 362 x 15 mm.

Außengeräte für Z-Multi-Split-Inverter-Systeme – CU-2Z35CBE / CU-2Z41CBE / CU-2Z50CBE

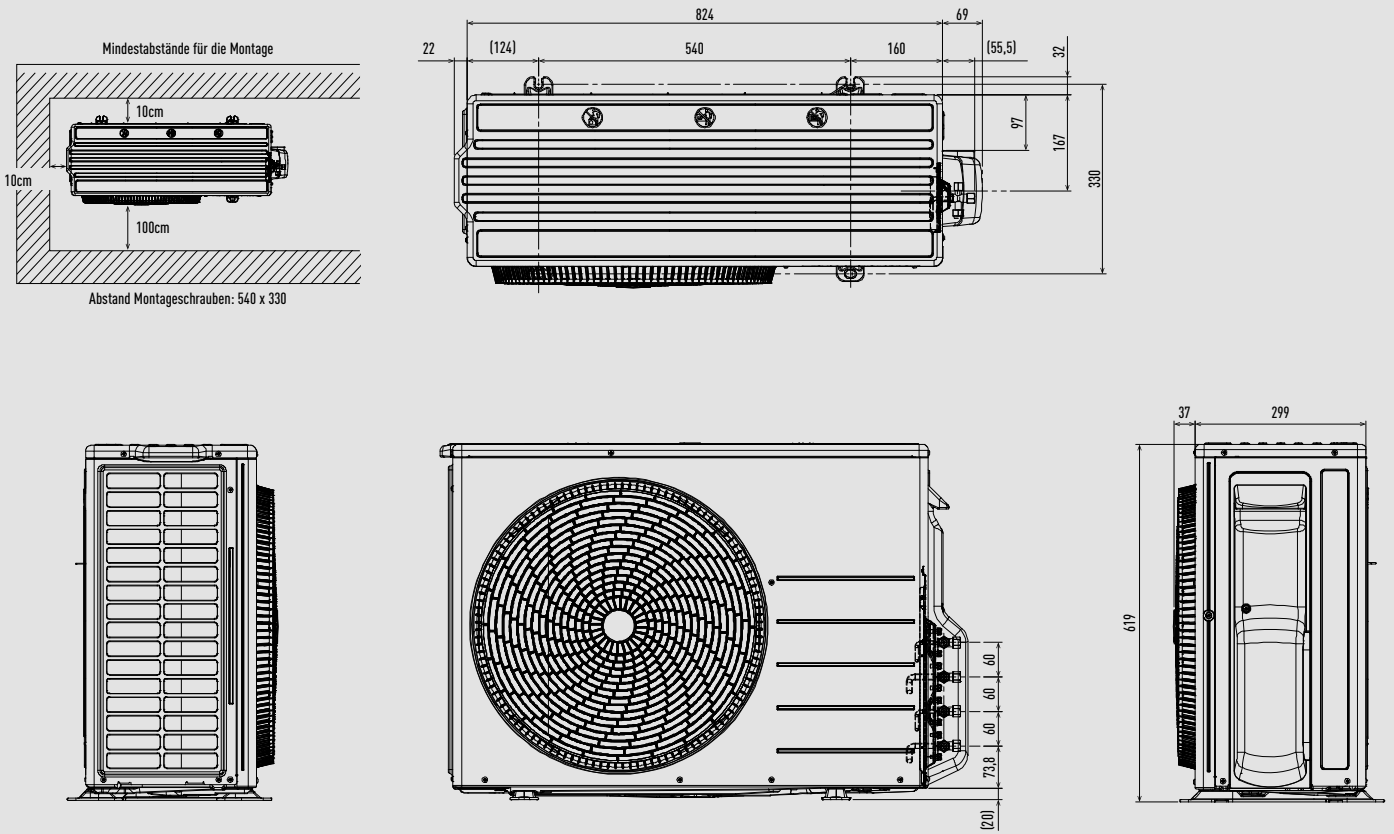

Einheit: mm

Außengeräte für Z-Multi-Split-Inverter-Systeme – CU-3Z52CBE / CU-3Z68CBE / CU-4Z68CBE

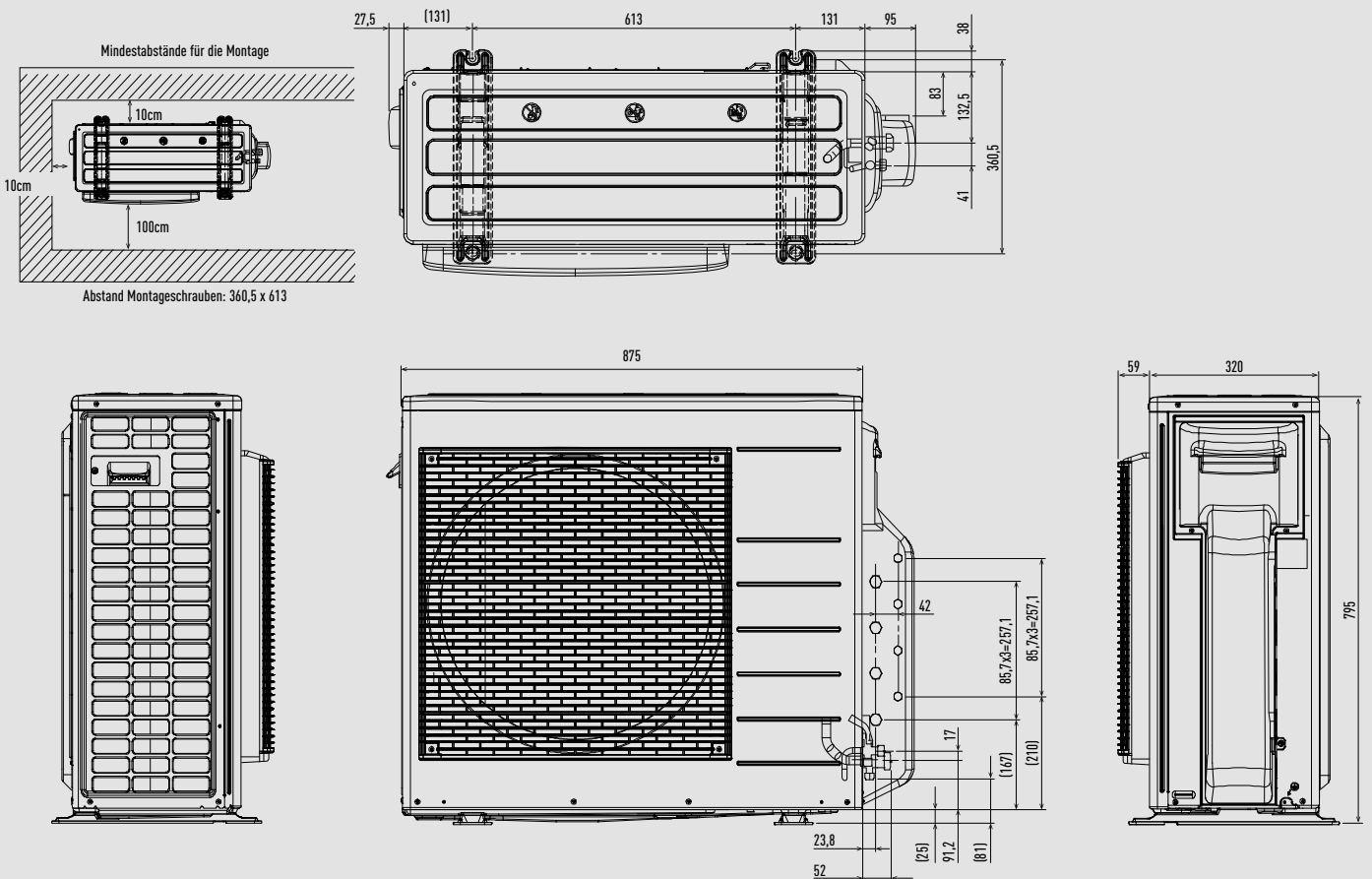

Einheit: mm

Außengeräte für Z-Multi-Split-Inverter-Systeme – CU-4Z80CBE / CU-5Z90CBE

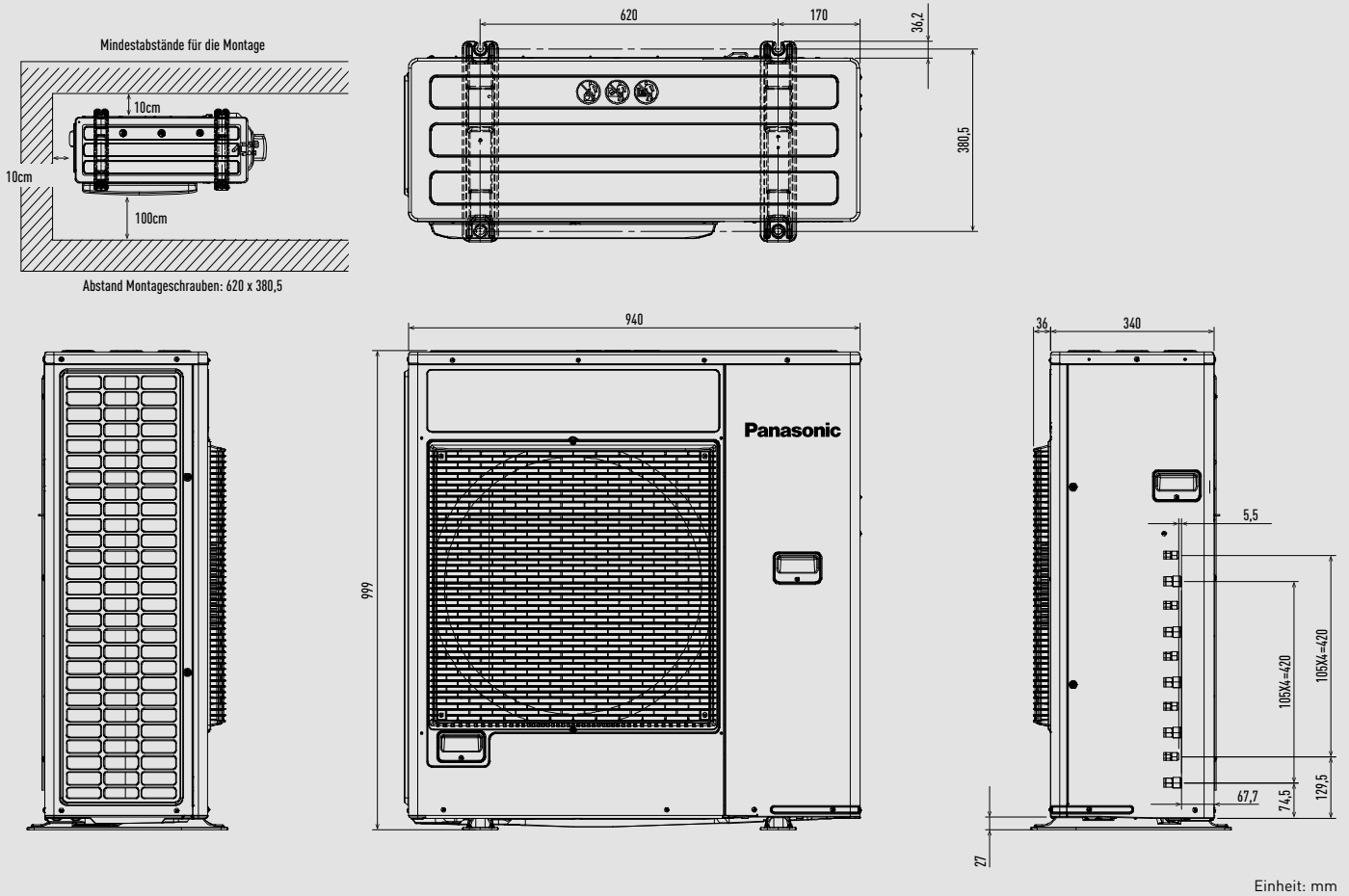

Außengeräte für Power-Heat-Multi-Split-Systeme

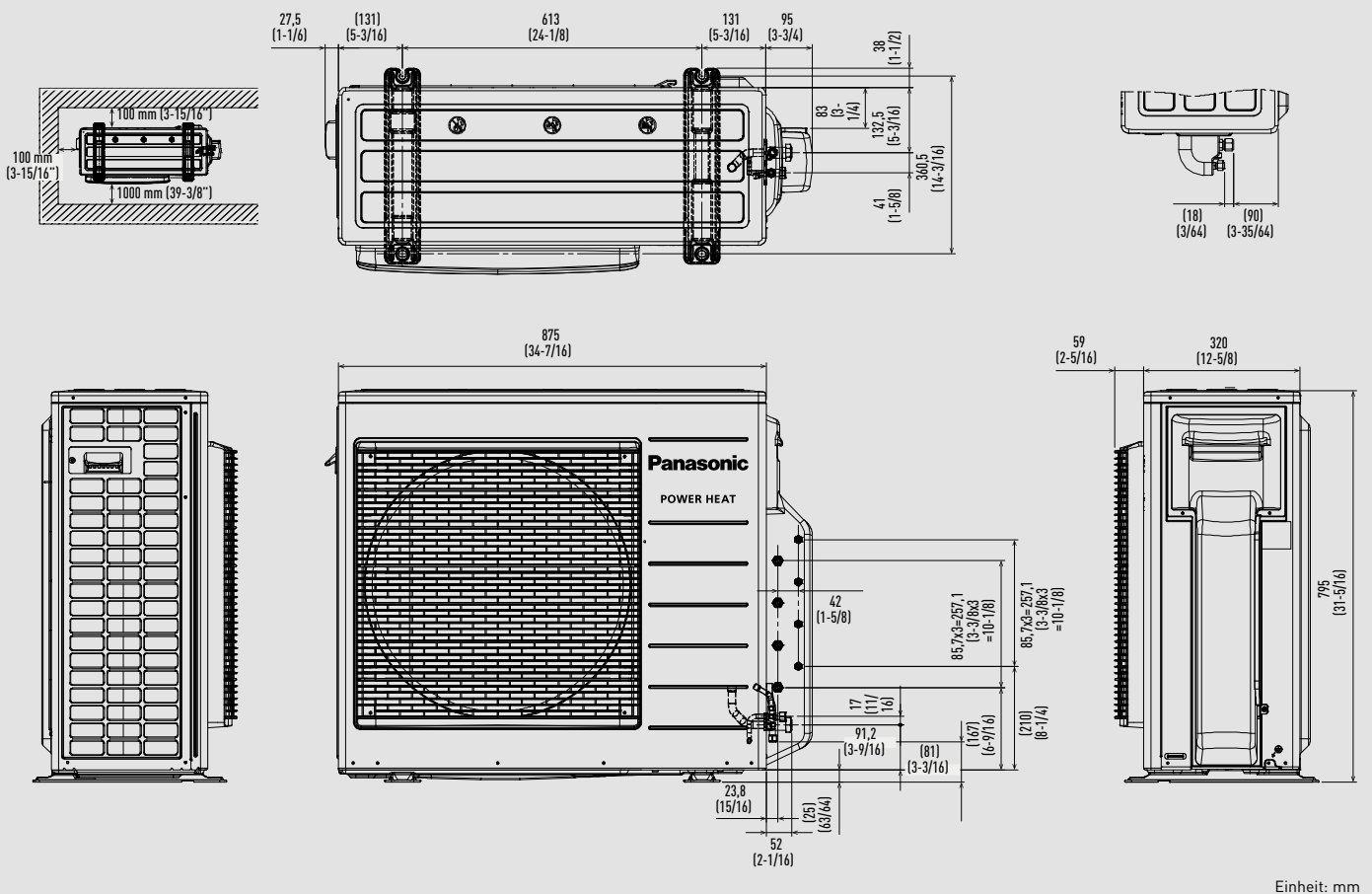

Außengeräte Multi- Wand-TZ-Systeme – CU-2TZ41TBE / CU-2TZ50TBE

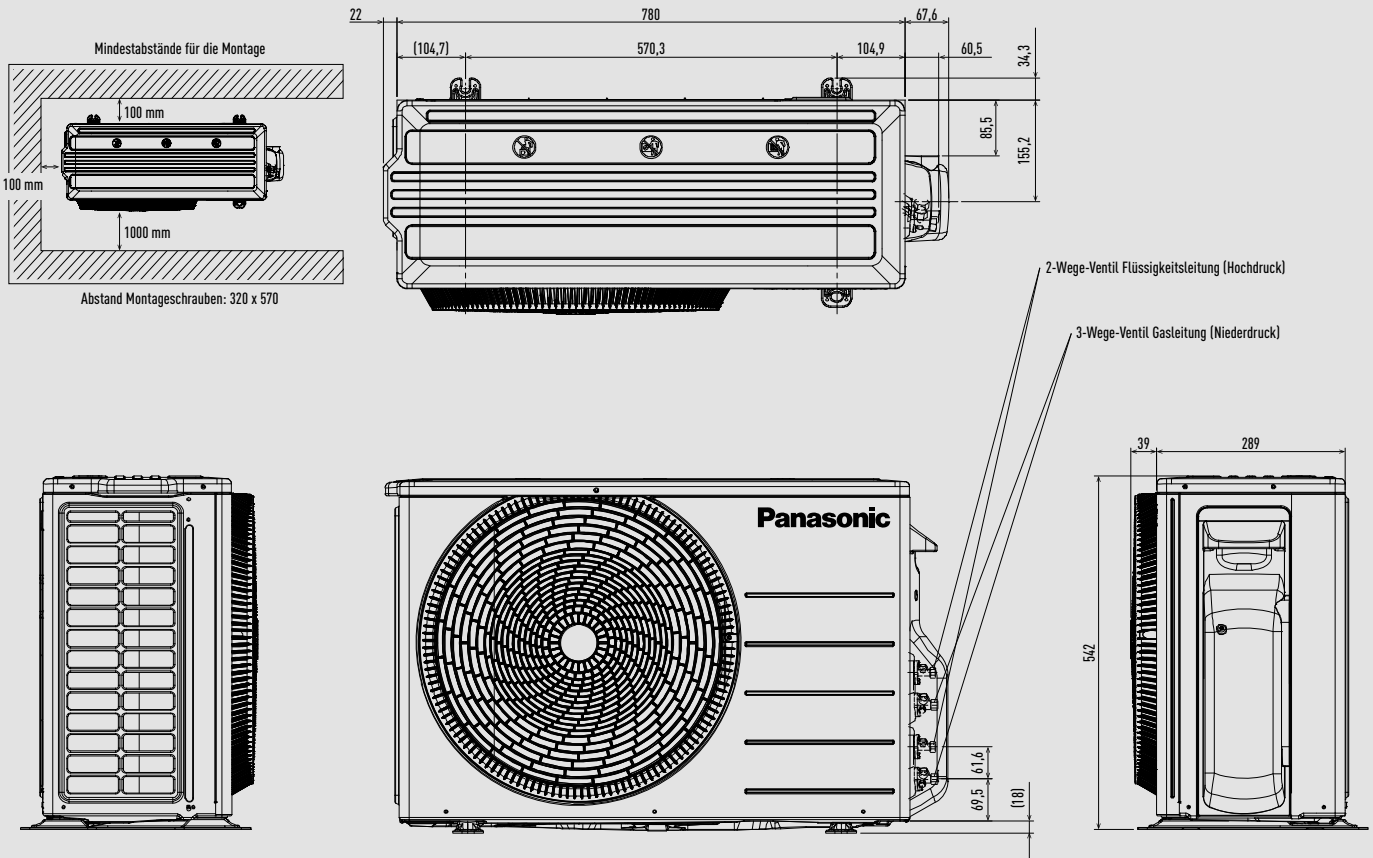

Einheit: mm

Außengeräte Multi-Wand-TZ-Systeme – CU-3TZ52TBE

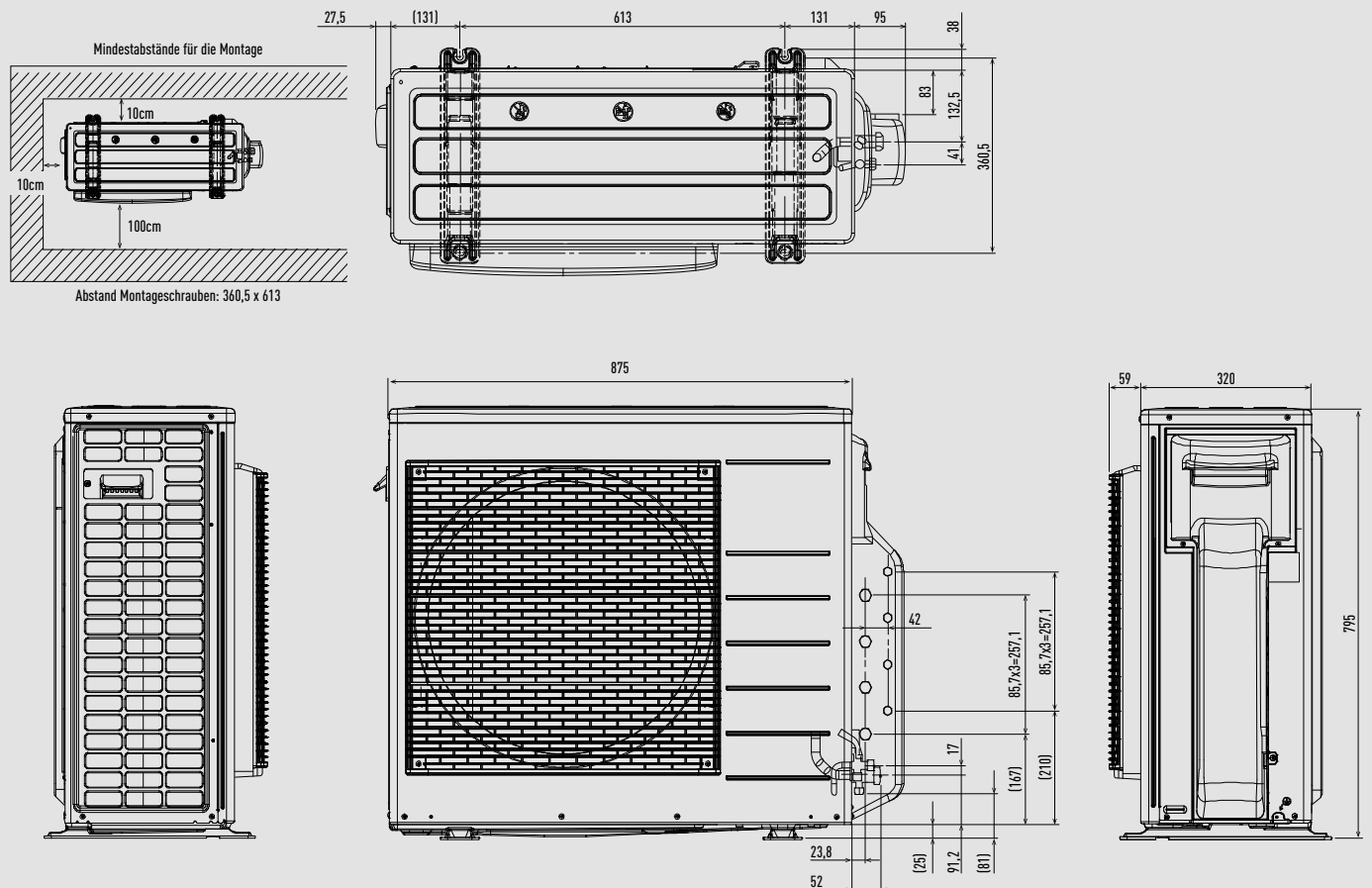

Einheit: mm



Aquarea EcoFlex Kombi-Hydromodul (WH-ADF0309J3E5CM)

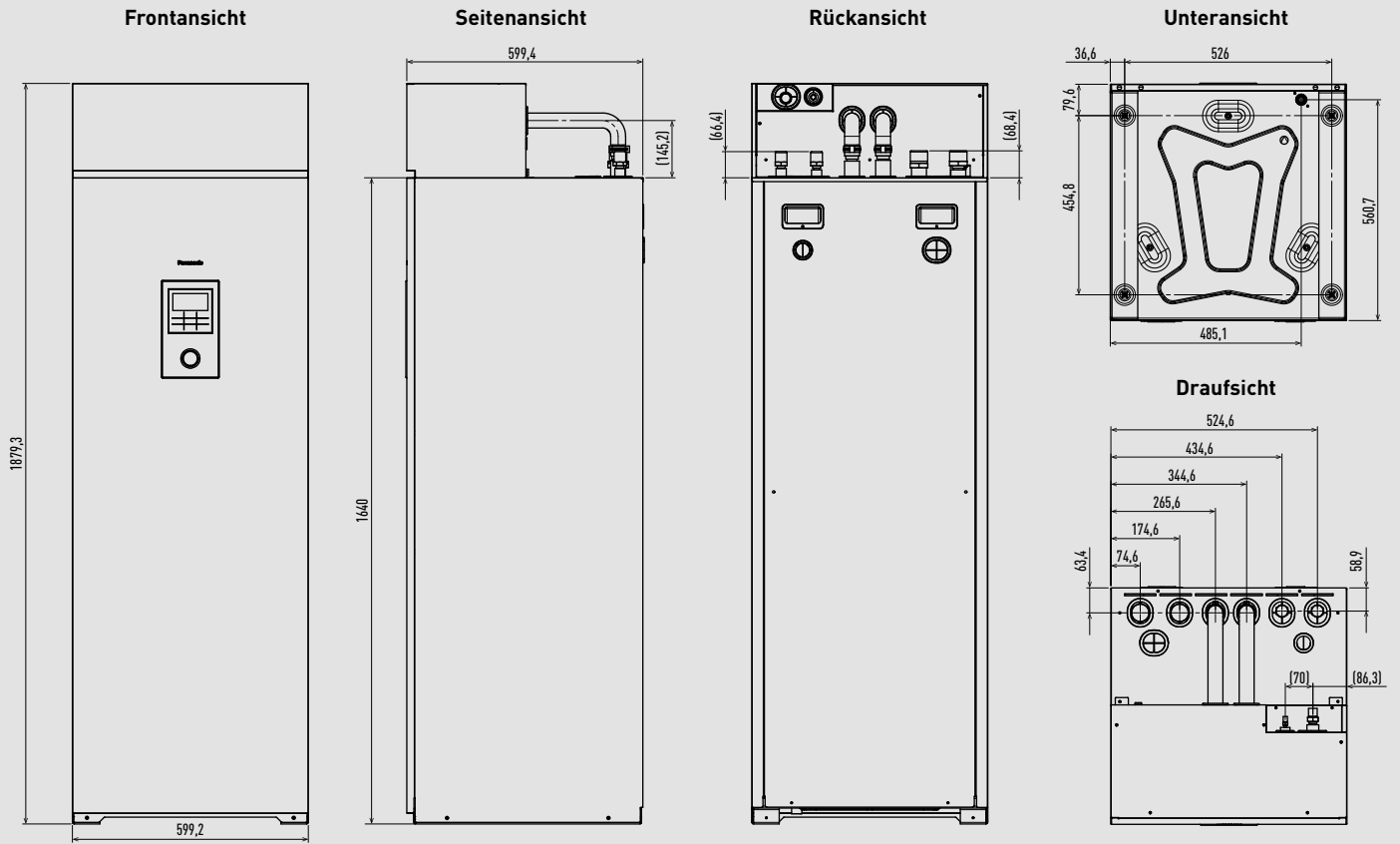

Einheit: mm

Aquarea EcoFlex Kanalgerät

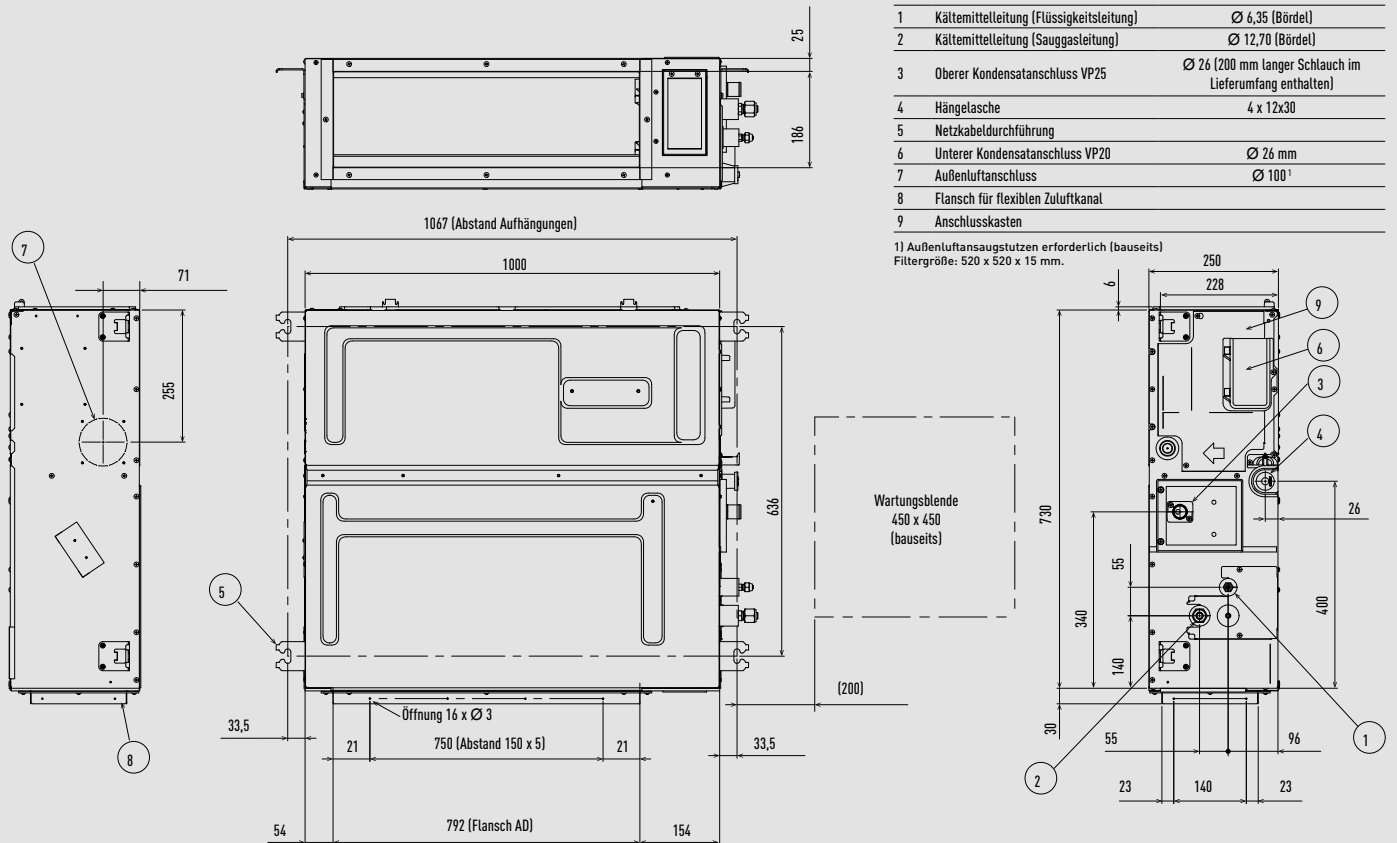

1	Kältemittelleitung (Flüssigkeitsleitung)	Ø 6,35 (Bördel)
2	Kältemittelleitung (Sauggasleitung)	Ø 12,70 (Bördel)
3	Oberer Kondensatanschluss VP25	Ø 26 (200 mm langer Schlauch im Lieferumfang enthalten)
4	Hängelasche	4 x 12x30
5	Netzkabeldurchführung	
6	Unterer Kondensatanschluss VP20	Ø 26 mm
7	Außenluftanschluss	Ø 100 <sup>1</sup>
8	Flansch für flexiblen Zuluftkanal	
9	Anschlusskasten	

1) Außenluftansaugstutzen erforderlich (bauseits)  
Filtergröße: 520 x 520 x 15 mm.

Einheit: mm

Aquarea EcoFlex Außengerät

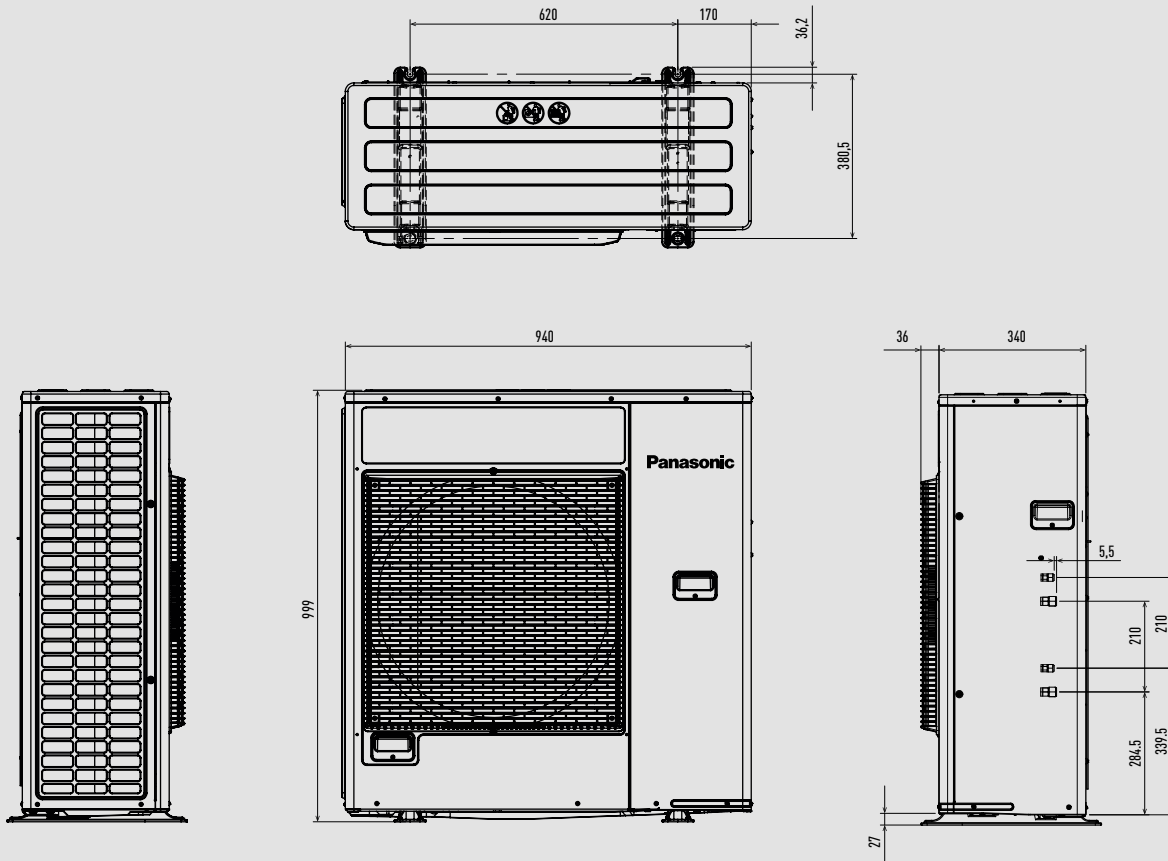

Einheit: mm



## Single-Split-Systeme – Wandgeräte Etherea und TZ Superkompakt

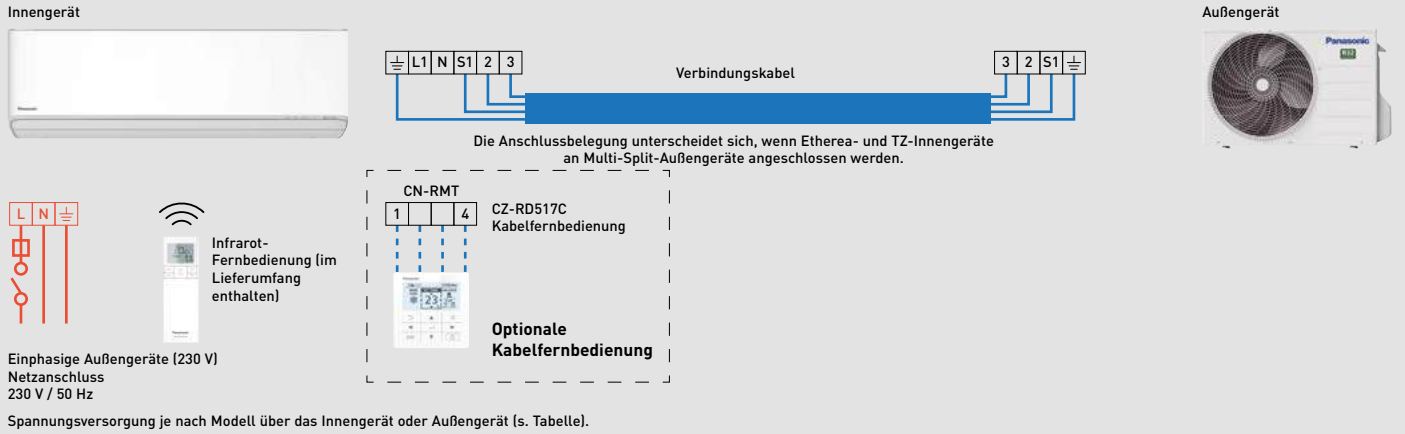

### Etherea Wandgeräte Z / XZ | Mattweiß / Graphit | R32

Innengerät	Netzanschluss	Empfohlene Absicherung	Netzkabel	Verbindungskabel	Außengerät
CS-XZ20CKEW-H / CS-XZ20CKEW / CS-Z20CKEW	230 V (Innengerät)	15/16 A	3 x 1,5 mm <sup>2</sup>	4 x 1,5 mm <sup>2</sup>	CU-Z20CKE
CS-XZ25CKEW-H / CS-XZ25CKEW / CS-Z25CKEW	230 V (Innengerät)	15/16 A	3 x 1,5 mm <sup>2</sup>	4 x 1,5 mm <sup>2</sup>	CU-Z25CKE
CS-XZ35CKEW-H / CS-XZ35CKEW / CS-Z35CKEW	230 V (Innengerät)	15/16 A	3 x 1,5 mm <sup>2</sup>	4 x 1,5 mm <sup>2</sup>	CU-Z35CKE
CS-XZ42CKEW-H / — / CS-Z42CKEW	230 V (Innengerät)	15/16 A	3 x 1,5 mm <sup>2</sup>	4 x 1,5 mm <sup>2</sup>	CU-Z42CKE
— / CS-XZ50CKEW / CS-Z50CKEW	230 V (Innengerät)	16 A	3 x 2,5 mm <sup>2</sup>	4 x 2,5 mm <sup>2</sup>	CU-Z50CKE
— / — / CS-Z71CKEW	230 V (Innengerät)	20 A	3 x 2,5 mm <sup>2</sup>	4 x 2,5 mm <sup>2</sup>	CU-Z71CKE

### TZ Wandgeräte | Superkompakt | R32

Innengerät	Netzanschluss	Empfohlene Absicherung	Netzkabel	Verbindungskabel	Außengerät
CS-TZ20CKEW	230 V (Innengerät)	15/16 A	3 x 1,5 mm <sup>2</sup>	4 x 1,5 mm <sup>2</sup>	CU-TZ20CKE
CS-TZ25CKEW	230 V (Innengerät)	15/16 A	3 x 1,5 mm <sup>2</sup>	4 x 1,5 mm <sup>2</sup>	CU-TZ25CKE
CS-TZ35CKEW	230 V (Innengerät)	15/16 A	3 x 1,5 mm <sup>2</sup>	4 x 1,5 mm <sup>2</sup>	CU-TZ35CKE
CS-TZ42CKEW	230 V (Innengerät)	15/16 A	3 x 1,5 mm <sup>2</sup>	4 x 1,5 mm <sup>2</sup>	CU-TZ42CKE
CS-TZ50CKEW	230 V (Innengerät)	16 A	3 x 2,5 mm <sup>2</sup>	4 x 2,5 mm <sup>2</sup>	CU-TZ50CKE
CS-TZ60CKEW	230 V (Innengerät)	16 A	3 x 2,5 mm <sup>2</sup>	4 x 2,5 mm <sup>2</sup>	CU-TZ60CKE
CS-TZ71CKEW	230 V (Innengerät)	20 A	3 x 2,5 mm <sup>2</sup>	4 x 2,5 mm <sup>2</sup>	CU-TZ71CKE

## Single-Split-Systeme – Wandgeräte BZ Superkompakt

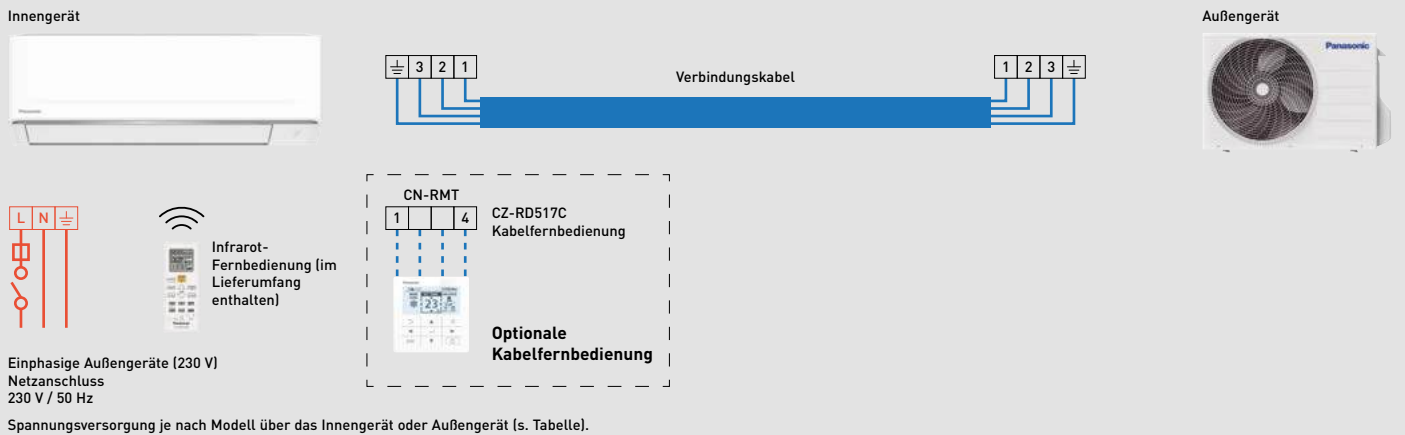

### Wandgeräte BZ Superkompakt · R32

Innengerät	Netzanschluss	Empfohlene Absicherung	Netzkabel	Verbindungskabel	Außengerät
CS-BZ25CKE	230 V (Innengerät)	15/16 A	3 x 1,5 mm <sup>2</sup>	4 x 1,5 mm <sup>2</sup>	CU-BZ25CKE
CS-BZ35CKE	230 V (Innengerät)	15/16 A	3 x 1,5 mm <sup>2</sup>	4 x 1,5 mm <sup>2</sup>	CU-BZ35CKE
CS-BZ50CKE	230 V (Innengerät)	16 A	3 x 2,5 mm <sup>2</sup>	4 x 2,5 mm <sup>2</sup>	CU-BZ50CKE
CS-BZ60CKE	230 V (Innengerät)	16 A	3 x 2,5 mm <sup>2</sup>	4 x 2,5 mm <sup>2</sup>	CU-BZ60CKE

## Single-Split-Systeme – Wandgeräte Professional

Innengerät

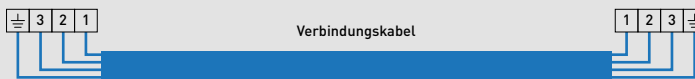

Außengerät



Kabelfernbedienung, im Lieferumfang enthalten

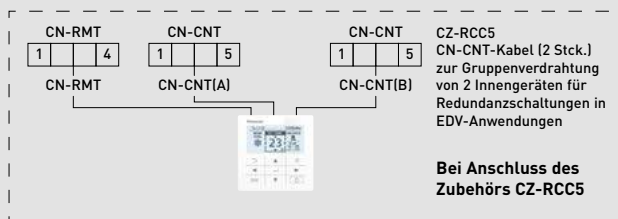

Einphasige Außengeräte (230 V)  
Netzanschluss  
230 V / 50 Hz

### YKEA Wandgeräte Professional | Kühlbetrieb bis -25 °C | R32

Innengerät	Netzanschluss	Empfohlene Absicherung	Verbindungskabel	Außengerät
CS-Z25YKEA-1	230 V (Innengerät)	16 A	4 x 1,5 mm <sup>2</sup>	CU-Z25YKEA-1
CS-Z35YKEA-1	230 V (Innengerät)	16 A	4 x 1,5 mm <sup>2</sup>	CU-Z35YKEA-1
CS-Z42YKEA-1	230 V (Innengerät)	16 A	4 x 1,5 mm <sup>2</sup>	CU-Z42YKEA-1
CS-Z50YKEA-1	230 V (Innengerät)	16 A	4 x 2,5 mm <sup>2</sup>	CU-Z50YKEA-1
CS-Z71YKEA-1	230 V (Innengerät)	20 A	4 x 2,5 mm <sup>2</sup>	CU-Z71YKEA-1

## Single-Split-Systeme – Mini-Standtruhen

Innengerät

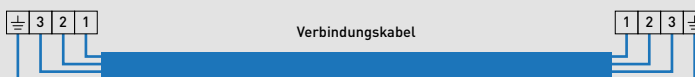

Außengerät



Infrarot-Fernbedienung  
(im Lieferumfang enthalten)



Einphasig  
Spannungsversorgung  
230 V / 50 Hz

### CFE Mini-Standtruhen | R32

Innengerät	Spannungsversorgung	Empfohlene Absicherung	Verbindungskabel	Außengerät
CS-Z25CFEAW	230 V (Außengerät)	16 A	4 x 1,5 mm <sup>2</sup>	CU-Z25CBEA
CS-Z35CFEAW	230 V (Außengerät)	16 A	4 x 1,5 mm <sup>2</sup>	CU-Z35CBEA
CS-Z50CFEAW	230 V (Außengerät)	16 A	4 x 2,5 mm <sup>2</sup>	CU-Z50CBEA

## Single-Split-Systeme – Kanalgeräte mit niedriger statischer Pressung

Innengerät

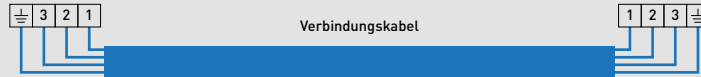

Außengerät



CN-DISP



CZ-RD52CP  
Kabelfernbedienung  
(im Lieferumfang enthalten)



Einphasig  
Spannungsversorgung  
230 V / 50 Hz

### CD3 Kanalgeräte mit niedriger statischer Pressung | R32

Innengerät	Spannungsversorgung	Empfohlene Absicherung	Verbindungskabel	Außengerät
CS-Z25CD3EAW	230 V (Außengerät)	16 A	4 x 1,5 mm <sup>2</sup>	CU-Z25CBEA
CS-Z35CD3EAW	230 V (Außengerät)	16 A	4 x 1,5 mm <sup>2</sup>	CU-Z35CBEA
CS-Z50CD3EAW	230 V (Außengerät)	16 A	4 x 1,5 mm <sup>2</sup>	CU-Z50CBEA
CS-Z60CD3EAW	230 V (Außengerät)	16 A	4 x 1,5 mm <sup>2</sup>	CU-Z60CBEA

## Multi-Split-Inverter-Systeme für 2 Räume

Innengerät

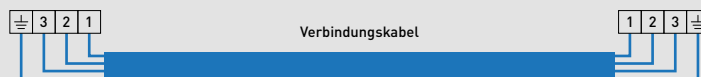
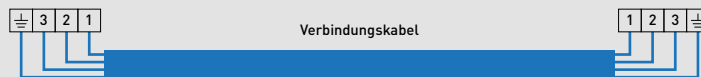

Hinweis: Die Innengeräte Etherea und TZ verfügen über spezifische Anschlusskonfigurationen, die sich bei Einzel-Split- und Multi-Split-Installationen unterscheiden.

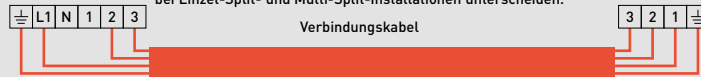

Außengerät



Einphasig  
Spannungsversorgung  
230 V / 50 Hz / 16 A

### Multi-Split-Inverter-Systeme | R32

Außengerät	Netzanschluss	Empfohlene Absicherung	Netzkabel	Verbindungskabel
CU-2Z35CBE	230 V	16 A	3 x 1,5 mm <sup>2</sup>	4 x 1,5 mm <sup>2</sup>
CU-2Z41CBE	230 V	16 A	3 x 1,5 mm <sup>2</sup>	4 x 1,5 mm <sup>2</sup>
CU-2Z50CBE	230 V	16 A	3 x 1,5 mm <sup>2</sup>	4 x 1,5 mm <sup>2</sup>
CU-2TZ41TBE	230 V	16 A	3 x 1,5 mm <sup>2</sup>	4 x 1,5 mm <sup>2</sup>
CU-2TZ50TBE	230 V	16 A	3 x 1,5 mm <sup>2</sup>	4 x 1,5 mm <sup>2</sup>
CU-2Z50ABEC	230 V	16 A	3 x 2,5 mm <sup>2</sup>	4 x 1,5 mm <sup>2</sup>

### Multi-Split-Inverter-Systeme für 3 Räume

Innengerät

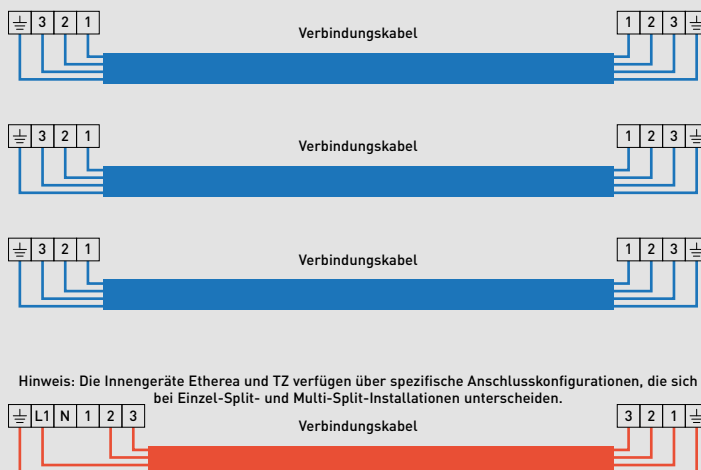
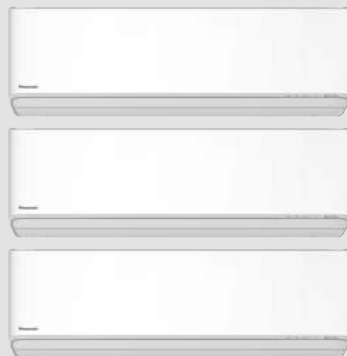

Hinweis: Die Innengeräte Ethera und TZ verfügen über spezifische Anschlusskonfigurationen, die sich bei Einzel-Split- und Multi-Split-Installationen unterscheiden.

Außengerät



Einphasig  
Spannungsversorgung  
230 V / 50 Hz / 16 A

#### Multi-Split-Inverter-Systeme | R32

Außengerät	Netzanschluss	Empfohlene Absicherung	Netzkabel	Verbindungskabel
CU-3Z52CBE	230 V	16 A	3 x 2,5 mm <sup>2</sup>	4 x 1,5 mm <sup>2</sup>
CU-3Z68CBE	230 V	20 A	3 x 2,5 mm <sup>2</sup>	4 x 1,5 mm <sup>2</sup>
CU-3TZ52TBE	230 V	16 A	3 x 2,5 mm <sup>2</sup>	4 x 1,5 mm <sup>2</sup>
CU-3Z75ABEC	230 V	16 A	3 x 2,5 mm <sup>2</sup>	4 x 1,5 mm <sup>2</sup>

### Multi-Split-Inverter-Systeme für 4 Räume

Innengerät

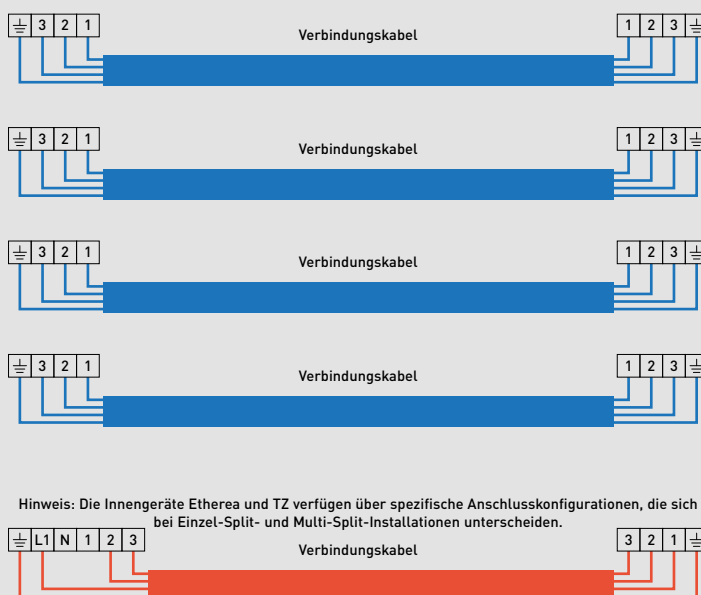

Hinweis: Die Innengeräte Ethera und TZ verfügen über spezifische Anschlusskonfigurationen, die sich bei Einzel-Split- und Multi-Split-Installationen unterscheiden.

Außengerät



Einphasig  
Spannungsversorgung  
230 V / 50 Hz / 20 A

#### Multi-Split-Inverter-Systeme | R32

Außengerät	Netzanschluss	Empfohlene Absicherung	Netzkabel	Verbindungskabel
CU-4Z68CBE	230 V	20 A	3 x 2,5 mm <sup>2</sup>	4 x 1,5 mm <sup>2</sup>
CU-4Z80CBE	230 V	25 A	3 x 4,0 mm <sup>2</sup>	4 x 1,5 mm <sup>2</sup>

## Multi-Split-Inverter-Systeme für 5 Räume

Innengerät



Außengerät

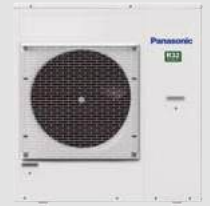

Einphasig  
Spannungsversorgung  
230 V / 50 Hz / 25 A

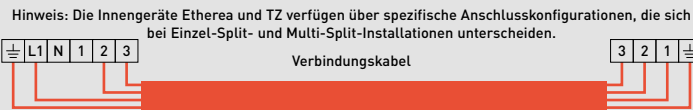

### Multi-Split-Inverter-Systeme | R32

Außengerät	Netzanschluss	Empfohlene Absicherung	Netzkabel	Verbindungskabel
CU-5Z90CBE	230 V	25 A	3 x 4,0 mm <sup>2</sup>	4 x 1,5 mm <sup>2</sup>





# Panasonic service

**Panasonic Support möchte Sie in jeder Hinsicht bestmöglich unterstützen.**

Das mit hochqualifizierten Technikfachkräften und Ingenieuren besetzte Serviceteam von Panasonic unterstützt die Kunden schnell, professionell, effizient und kosteneffektiv mit Serviceleistungen auf höchstem Qualitäts- und Sicherheitsniveau.

Weitere Informationen zu Panasonic Heating & Cooling Solutions finden Sie auf unserer Website [www.aircon.panasonic.eu](http://www.aircon.panasonic.eu).



## Wartung

Um die Anforderungen für die gesetzlich vorgeschriebene Gewährleistung zu erfüllen, muss das Produkt jährlich von einer entsprechend qualifizierten und geschulten Fachkraft gewartet werden. Auf diese Weise kann eine längere Lebensdauer des Produkts erreicht werden.



## Reparatur

Zur Maximierung der Produktlebensdauer bietet Panasonic eine breite Palette von Servicevereinbarungen an, wie z. B. Panasonic Service+. Überlassen Sie die Servicearbeiten an Ihren Panasonic Produkten ruhig den Fachleuten. Und falls doch einmal Störungen auftreten, können Sie darauf vertrauen, dass die hochqualifizierten und von Panasonic geschulten Servicekräfte die Ursachen rasch und zuverlässig beheben können.



## Gewährleistung

Panasonic übernimmt im Rahmen der gesetzlichen Vorschriften die Gewährleistung für seine Produkte. Dabei gilt die gesetzliche Gewährleistungsregelung, soweit in unseren Allgemeinen Geschäftsbedingungen nicht anders bestimmt und sofern alle Vorgaben für die Installation und den bestimmungsgemäßen Gebrauch der Produkte eingehalten werden.

## Kundenservice von Panasonic Heating & Cooling Solutions

**Der Kundenservice von Panasonic bietet folgende Kontaktmöglichkeiten für Endkunden und Fachkräfte.**



Nutzen Sie unsere europäische Website [www.aircon.panasonic.eu](http://www.aircon.panasonic.eu), um Kontakt mit uns aufzunehmen. Wir haben auf der Website von Panasonic Heating & Cooling Solutions eine Kontaktseite für Interessenten und Panasonic-Bestandskunden eingerichtet.



Oder wenden Sie sich an unsere kompetenten Ansprechpartner in den Panasonic Servicecentern, die mit ihrem Fachwissen die Panasonic Kunden in ganz Europa in 13 verschiedenen Sprachen unterstützen.

### Unsere Servicecenter für Endkunden in Deutschland, Österreich und der Schweiz:

Land	Telefonnummer	Öffnungszeiten
Deutschland	+49 611 71187211	Mo- Fr: 8:30 - 17:00
Österreich	+43 1 253 22 120	Mo- Fr: 8:30 - 17:00
Schweiz DE	+41 41 561 53 66	Mo- Fr: 8:30 - 17:00



**Panasonic**

heating & cooling solutions



## Panasonic Deutschland eine Division der Panasonic Marketing Europe GmbH

Hagenauer Straße 43, 65203 Wiesbaden

### Deutschland

☎ Service-Hotline: +49 611 711 87 211  
✉ HLK-Support-DE@eu.panasonic.com

### Österreich

☎ Service-Hotline: +43 1 253 22 120  
✉ HLK-Support-AT@eu.panasonic.com

### Schweiz

☎ Service-Hotline: +41 41 561 53 66  
✉ HLK-Support-CH@eu.panasonic.com



## www.aircon.panasonic.eu

Besuchen Sie auch die Panasonic Homepage. Hier finden Sie umfangreiche Informationen zu unseren Heiz- und Kühlsystemen.



## www.panasonicproclub.com

Plattform und Kommunikationskanal für Fachfirmen und Fachinstallateure der Heizungs- und Klimabranche. Aktuellste Auslegungssoftware, Neuigkeiten zu unseren Heizungs- und Klimasystemen, neuste Kataloge und Fotos u.v.m.



Es darf kein anderes als das jeweils angegebene Kältemittel in den Geräten eingesetzt werden. Der Hersteller haftet nicht für Schäden oder Sicherheitsrisiken, die auf die Verwendung eines anderen Kältemittels zurückzuführen sind. Die dargestellten Geräte enthalten fluorierte Treibhausgase mit einem Treibhauspotenzial (GWP-Wert) über 150.

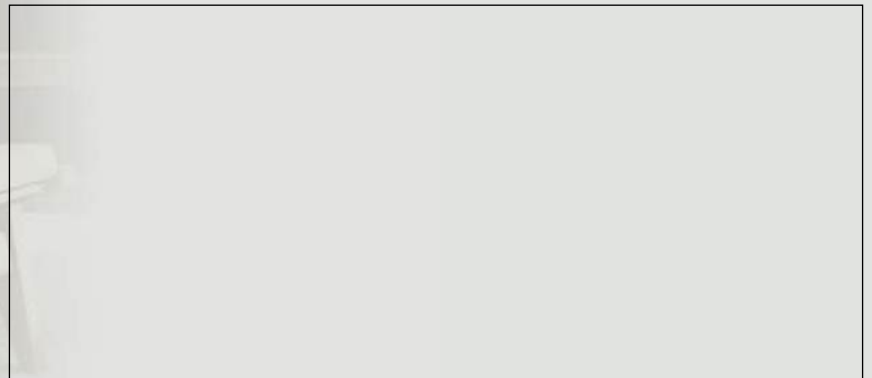

• Dieses Dokument ist gültig ab Januar 2025. • Technische Änderungen vorbehalten. • Keine Gewähr für Vollständigkeit und Richtigkeit der gemachten Angaben.  
• Die Gerätefarben im Druck können von den tatsächlichen Gerätefarben abweichen. • Nachdruck, auch in Auszügen, verboten.  
Bitte beachten Sie die detaillierten technischen Daten in den technischen Handbüchern für das endgültige Design und die Installation.  
Gültig ab März 2026.