

Lista de precios
2021 / 2022

El equilibrio de la naturaleza en la calidad del aire interior

EDICIÓN FEBRERO 2022



heating & cooling solutions



Editorial

Panasonic, líder en calefacción y refrigeración. Con más de 50 años de experiencia, y con distribución en más de 120 países de todo el mundo, Panasonic es incuestionablemente uno de los líderes en el sector de la calefacción y la refrigeración.

Panasonic: ideas ecológicas y brillantes para un estilo de vida sostenible.
A Better Life, a Better World.
 Panasonic construye una sociedad más segura y protegida con energía limpia.



El deseo de crear cosas de valor.
 Panasonic ha ido aumentando constantemente su apuesta por la innovación, adoptando tecnologías de vanguardia y aplicándolas a las necesidades actuales.



El equilibrio de la naturaleza en la calidad del aire interior.
 nanoe™ X, la tecnología con los beneficios de los radicales de hidroxilo.

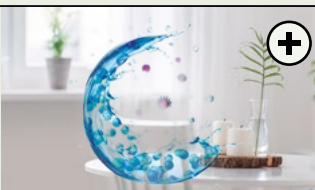

PRO Club: La web de Panasonic para los profesionales.
 Panasonic dispone de una imponente gama de servicios de apoyo para diseñadores, especificadores, ingenieros y distribuidores que trabajan en los mercados de la calefacción y la climatización.



Doméstico

Panasonic ha desarrollado una gama de productos domésticos diseñados para adaptarse a todo tipo de soluciones..

Nuevo Etherea: Bienvenido al nuevo hogar.
 Diseñada para producir el máximo confort y rendimiento, la nueva gama Etherea es un valioso complemento en cualquier ambiente interior.

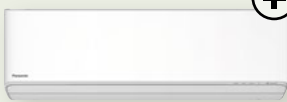

nanoe™ X, mejora la calidad del aire 24h/7.
 La tecnología nanoe™ X trae el detergente de la naturaleza – los radicales de hidroxilo – a los espacios interiores, para que las superficies, los muebles y el ambiente interior puedan ser lugares más limpios y agradables.



Instalación sencilla y fácil mantenimiento.
 Toda la gama doméstica ha sido meticulosamente diseñada para una instalación sencilla sin complicaciones y un mantenimiento continuo.



Control mediante voz.
 El control de la unidad sin límites, permite disfrutar de un acceso completo a todas las funciones de los climatizadores con las manos libres. Optimizar el confort es ahora muy sencillo con nuestros climatizadores conectados a la red y equipados con Panasonic Comfort Cloud y control mediante voz.



Aquarea

Aquarea es un revolucionario sistema de calefacción y producción de agua caliente sanitaria de bajo consumo, capaz de proporcionar un excelente rendimiento incluso con temperaturas exteriores extremas.

Aquarea All in One Compact.
 La unidad Aquarea All in One Compact es la solución definitiva para ahorrar espacio. Sus dimensiones de 598 x 600 mm, tamaño estándar de otros grandes electrodomésticos, reduce el espacio necesario para la instalación.



Nueva T-CAP Monobloc con R32.
 La nueva Aquarea T-CAP Monobloc generación J con R32, que ofrece el máximo confort y flexibilidad, puede mantener la capacidad de salida de la bomba de calor hasta los -20 °C de temperatura exterior o alcanzar hasta 65 °C en la salida de agua.



Aquarea Service Cloud para profesionales.
 Aquarea Service Cloud activará el servicio de mantenimiento remoto mientras el usuario final controla y supervisa la calefacción y el agua caliente sanitaria a distancia.



Solución de recuperación de calor residencial.
 Los sistemas de ventilación con recuperación de calor ofrecen a los usuarios un alto grado de comodidad gracias al control térmico y el aire limpio.



Comercial

La gama comercial se expande de forma continua para ofrecer siempre las mejores soluciones: máquinas silenciosas y con altas prestaciones, así como una completa línea de conductos, cassettes y consolas de techo.

Nueva serie PACi NX.
 Esta nueva serie ha sido desarrollada con el método y comunicación de 3 cables. Facilita y simplifica la sustitución de sistemas antiguos con conexiones de 3 cables, predominantes en muchos sistemas.



nanoe™ X, mejora la calidad del aire 24h/7.
 La tecnología nanoe™ X trae el detergente de la naturaleza – los radicales de hidroxilo – a los espacios interiores para que las superficies, los muebles y el ambiente puedan ser lugares más limpios y agradables, ya sea en casa, en el trabajo o visitando hoteles, tiendas, restaurantes, etc.



Nueva unidad de conducto adaptable con nanoe™ X - PF3.
 El nuevo conducto adaptable con nanoe™ X - PF3 se ha rediseñado por completo para ofrecer mayor flexibilidad. Ahora está disponible la instalación en vertical con potente presión estática externa (máximo 150 Pa).



CONEX. Nuevos dispositivos y conectividad.
 CONEX proporciona comodidad y control para las distintas necesidades de los usuarios. Accesible, flexible y con funciones ampliables gracias a los diferentes controles y apps.



Sistemas VRF

La gama industrial VRF mejora de forma considerable su eficiencia, lo que permite dotar incluso a los edificios de grandes dimensiones de un elevado nivel de confort con un menor consumo de energía.

Nuevo Mini ECOi serie LZ2 R32.

El nuevo Mini ECOi serie LZ2 utiliza el refrigerante ecológico R32, que reduce la cantidad total de refrigerante como mínimo en un 20 %, lo que resulta en un menor potencial de calentamiento global, reducido en un 75 %.



nanoe™ X.

La tecnología nanoe™ X de Panasonic lleva a los espacios interiores el detergente de la naturaleza —los radicales de hidroxilo— para ayudar a mejorar la calidad del aire de forma ininterrumpida. Disponible en cassette 90x90 de 4 vías, consola de suelo y nueva unidad con conducto adaptable.

Alarma de detector de fugas de refrigerante R32.

El detector de fugas opcional permite la conexión directa a las unidades interiores Panasonic diseñadas para el refrigerante R32. Detiene los compresores y los ventiladores de la unidad interior comienzan a hacer circular el aire para cumplir con los requisitos de las normativas relacionadas con el refrigerante.



AC Cloud.

Panasonic AC Smart Cloud proporciona una representación del edificio, monitorización remota, notificación de errores y programación de horarios para los administradores de los sitios. Panasonic AC Service Cloud ayuda a las empresas de mantenimiento a gestionar múltiples emplazamientos con funciones de comprobación remota y predicción de fallos anticipada.

Enfriadoras

Con esta nueva gama de enfriadoras con bomba de calor y de solo frío ECOi-W, Panasonic ofrece una amplia variedad de soluciones de sistemas de calefacción, ventilación y aire acondicionado que satisface todas las necesidades domésticas, comerciales e industriales.

ECOi-W solo frío.

Alta eficiencia estacional con la gama de 20 kW hasta 210 kW. El diseño completamente personalizable ofrece una gran flexibilidad para las aplicaciones comerciales.



Nueva gama de unidades fan coil.

Con una amplia gama de diseños, los fan coils se adaptan perfectamente a casi cualquier lugar.

Nuevo control para fan coil.

Control con diseño sofisticado y una interfaz intuitiva, que proporciona una integración sencilla y económica en los sistemas de gestión de edificios.



Integración de BMS.

Se incluye Modbus RTU de serie en toda la gama y también está disponible una conexión BMS opcional adicional mediante Modbus y BACnet.

Refrigeración

Unidades condensadoras de Panasonic con refrigerante natural. Panasonic presenta las nuevas unidades de condensación de CO₂ respetuosas con el medio ambiente para la refrigeración comercial.

Refrigerante natural CO₂.

El CO₂ es el refrigerante recomendado desde un punto de vista medioambiental. Presenta un ODP (potencial de agotamiento del ozono) cero y un PCG (potencial de calentamiento global) = 1, lo que indica que se trata de una sustancia natural en la atmósfera.



Serie CR de unidades de condensación de CO₂ con tecnología de confianza.

La serie CR está fabricada en Japón con un control de calidad excelente realizado por un competente equipo de fábrica.

Nueva gama, tipo MT 7,5 kW.

Funcionamiento con temperatura media (rango de puntos de ajuste de la temperatura de evaporación -20 ~ -5 °C). Máxima capacidad frigorífica: 7,4 kW* (TE: -10 °C, TA: 32 °C). Unidad delgada y ligera con 1 ventilador. Orificio de recuperación de calor disponible.



Compatibilidad Modbus con sistema de monitorización.

Las unidades de condensación de CO₂ de Panasonic pueden supervisarse mediante los principales sistemas de monitorización como CAREL, Eliwell y Danfoss.



Quality Management System Certificate



ISO 9001: 2015
Panasonic Appliances Air-Conditioning
Malaysia. Sdn.Bhd.
Cert. No.: QMS 00413



GB/T 19001-2016/ISO 9001: 2015
Panasonic Appliances Air-Conditioning
(GuangZhou) Co., Ltd.
Registration Number: 01218Q30835R8L

Environmental Management System Certificate



ISO 14001: 2015
Panasonic Appliances Air-Conditioning
Malaysia Sdn.Bhd.
Cert. No.: EMS 00109



GB/T 24001-2016/ISO 14001: 2015
Panasonic Appliances Air-Conditioning
(GuangZhou) Co., Ltd.
Registration Number: 02118E10944R7M

Panasonic: ideas ecológicas y brillantes para un estilo de vida sostenible

A Better Life, A Better World.

Panasonic construye una sociedad más segura y protegida con energía limpia.



Generador solar

Los paneles solares HIT consiguen el máximo rendimiento incluso en tejados pequeños.

Audio / Vídeo doméstico

Panasonic ofrece una amplia gama de electrodomésticos para un estilo de vida sostenible y confortable.

Bomba de calor

La bomba de calor Aquarea es parte de una nueva generación de sistemas de calefacción y climatización que utilizan una fuente de energía renovable y sin coste —el aire— para calentar o refrigerar el hogar y producir agua caliente.

Pila de combustible

La pila de combustible de Panasonic es un dispositivo para generar energía, que produce electricidad y calor al mismo tiempo mediante una reacción química entre hidrógeno extraído del gas natural y oxígeno.

Placas Solares

En tejado es posible instalar los paneles solares HIT de Panasonic y almacenar su energía excedente para el confort del hogar.

Lámparas LED

La experiencia después de años de investigación y desarrollo ha permitido a Panasonic ofrecer una iluminación LED doméstica que ahorra energía.

Electrodomésticos

Panasonic tiene el compromiso global de desarrollar productos con un impacto ambiental mínimo. Panasonic proporciona electrodomésticos como neveras y lavadoras que incorporan las últimas tecnologías con mayor eficiencia energética.

Batería

La batería almacena la energía generada por la combinación de paneles solares y pilas de combustible para asegurar un suministro constante de electricidad bajo demanda.



www.future-living-berlin.com

**FUTURE LIVING®
BERLIN**



Distrito Smart City de Berlín

Un proyecto Lighthouse europeo para hogares inteligentes y vidas conectadas. Future Living® Berlín.

El proyecto de construcción Future Living® Berlín es un modelo futuro para distritos urbanos interconectados. Las empresas Seit 2013 GSW Sigmaringen y Unternehmensgruppe Krebs están desarrollando un modelo residencial del futuro, basado en su larga experiencia y conocimientos en el negocio inmobiliario y en cooperación con empresas tecnológicas internacionales de primer nivel. A finales de 2020 los primeros residentes empezaron a instalarse en el nuevo distrito. Future Living® Berlín utiliza las posibilidades cada vez mayores que permiten interconectar productos y servicios. La base del proyecto es desarrollar soluciones ingeniosas e inteligentes para la vivienda del futuro, tanto en lo que respecta a los pisos en sí mismos como para su entorno. Estas soluciones permiten a los residentes utilizar servicios online en el distrito en el que se encuentra su vivienda inteligente. Basándose en estas oportunidades, se ha desarrollado un concepto de vida para las rutinas diarias que ofrece a los residentes comodidad, seguridad y un ahorro de tiempo.

Una mejora especialmente destacable de Future Living® Berlín es el hecho de ofrecer preconfiguraciones diferentes para los pisos realizadas por expertos, lo cual permite a los residentes trasladarse a un piso "listo para su uso" que les será de ayuda en sus rutinas diarias de una forma inteligente. Mediante el uso de una aplicación centralizada o una lengua materna, los pisos individuales pueden ser orientados, adoptados y expandidos de forma individual por los productos inteligentes en el futuro.

El vínculo entre productos y tecnologías ofrece a todos los residentes un acceso fácil al transporte compartido por la comunidad dentro del distrito residencial, basado, claro está, en la e-movilidad como parte de un concepto energético holístico, con sistemas fotovoltaicos y almacenaje de baterías. La cooperación con las empresas tecnológicas más importantes como socios del proyecto asegura el progreso tecnológico continuo en el futuro. Los residentes son incluidos como socios participantes y el aprendizaje extraído de su uso de datos permite mejorar y ofrecer soluciones mucho más significativas.

Además de las residencias de Future Living® Homes, el proyecto también incluye Future Living® Dialog, que ofrece información extensiva y casos de uso para el público en general. Este proyecto, además de su objetivo innovador, representa también una aportación a las soluciones a nivel social y de sostenibilidad. El precio asequible de los alquileres y de los costes complementarios de los pisos hacen que estén disponibles para diferentes grupos a los que van dirigidos. Future Living® Berlín pretende encontrar respuestas conceptuales y arquitectónicas a algunos de los grandes desafíos de nuestra sociedad, como pueden ser los cambios demográficos y el cambio en los modelos energético y de movilidad. Su solución, con un enfoque integral, es único en Europa.

Cambios demográficos, revolución energética y cambios en la movilidad. Ofrecemos soluciones para los desafíos de nuestro tiempo.

El deseo de crear cosas de valor



«Conocemos nuestra responsabilidad como fabricantes, por lo que nos dedicamos al progreso y desarrollo de la sociedad y al bienestar de las personas a través de nuestras actividades de negocio, mejorando, así, la calidad de vida en todo el mundo».

Objetivo básico de gestión de Panasonic Corporation, formulado en 1929 por el fundador de la empresa, Konosuke Matsushita.



Panasonic lanza la primera bomba de calor aire-agua altamente eficiente en Japón.



Panasonic introduce el primer sistema VRF de 3 tubos de calefacción y refrigeración simultánea.



Panasonic inicia la producción de enfriadoras de absorción.

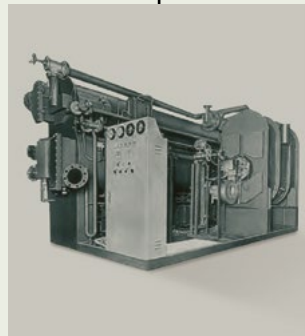

1958

1971

1975

1982

1985

1989



Panasonic se convierte en uno de los primeros fabricantes japonés de climatización en Europa.



Panasonic comercializa el primer aire acondicionado para uso doméstico.



Panasonic introduce el primer aire acondicionado VRF con bomba de calor a gas (GHP).

Nuevas unidades GHP de Panasonic. Los sistemas VRF accionados por gas resultan ideales para proyectos sujetos a restricciones del consumo energético.



Panasonic lanza una nueva gama de enfriadoras denominada ECOi-W.



El primer aire acondicionado del mundo equipado con nanoe™



Nuevos sistemas VRF ECOi EX, con un ahorro de energía extraordinario.



2008

2010

2012

2015

2016

2018

2019

Mirando al futuro



Nuevo Aquarea. Panasonic introduce Aquarea en Europa, un nuevo e innovador sistema de bajo consumo.



El primer sistema híbrido con VRF y GHP en Europa.



Unidades condensadoras de CO₂ en Europa. La solución ideal para supermercados, tiendas y gasolineras.



nanoe™ X, la tecnología con los beneficios de los radicales de hidroxilo. Mejora la calidad del aire 24h/7.

El equilibrio de la naturaleza en la calidad del aire interior

nanoe™ X, la tecnología con los beneficios de los radicales de hidroxilo.

En un mundo consciente de la importancia de la salud, nos preocupa hacer ejercicio, nos importa lo que comemos y tocamos, y también nos importa lo que respiramos. Ahora existe la tecnología para llevar el aire de calidad del exterior al interior.



Abundantes en la naturaleza, los radicales de hidroxilo (también conocidos como radicales OH) tienen la capacidad de neutralizar contaminantes, virus y bacterias para limpiar y desodorizar. La tecnología nanoe™ X puede brindar estos increíbles beneficios a los espacios interiores para que las superficies, los muebles y el ambiente interior puedan ser lugares más limpios y agradables, ya sea en casa, en el trabajo o visitando hoteles, tiendas, restaurantes, etc.

nanoe™ X de Panasonic lleva todo esto un paso más allá y trae el detergente de la naturaleza, los radicales de hidroxilo, a los espacios interiores para ayudar a crear un ambiente ideal

Gracias a la tecnología nanoe™ X, se pueden neutralizar varios tipos de contaminantes, como ciertos tipos de bacterias, virus, moho, alérgenos, polen y ciertas sustancias peligrosas.

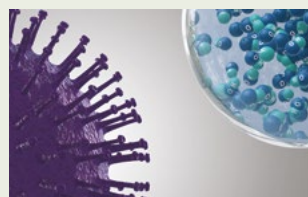

nanoe™ X alcanza los contaminantes.

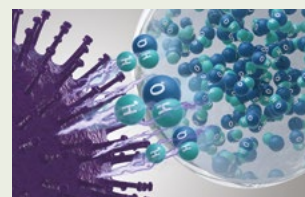

Los radicales de hidroxilo desnaturalizan las proteínas de los contaminantes.

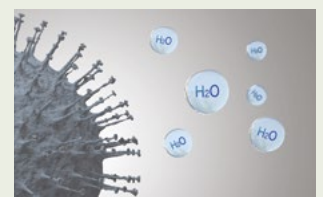

La actividad de los contaminantes queda inhibida.

¿Qué tiene de especial la tecnología nanoe™ X?

La tecnología de radicales de hidroxilo neutraliza los contaminantes, como ciertos tipos de virus y bacterias para limpiar y desodorizar. Gracias a esta avanzada tecnología, incluso las telas muy gruesas se pueden tratar con esta solución, lo que significa que las cortinas, persianas, alfombras y muebles pueden beneficiarse de esta tecnología para inhibir sustancias peligrosas, incluyendo las superficies duras y, por supuesto, el aire que respiramos.

Efectivo en tapicerías y superficies.

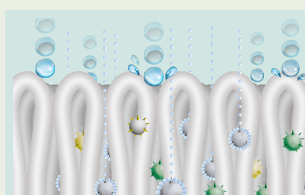

1 | Con una milmillonésima parte de un metro, nanoe™ X es mucho más pequeño que el vapor y puede penetrar profundamente en los tejidos para su desodorización.

Mayor duración de la vida útil.

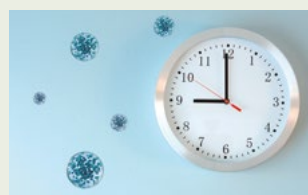

2 | Contenido en pequeñas partículas de agua, nanoe™ X tiene una vida útil más larga para difundirse fácilmente por toda la habitación.

Enorme cantidad.



3 | El nanoe X Generator Mark 2 produce 9,6 billones de radicales de hidroxilo por segundo. Esta mayor cantidad de radicales de hidroxilo en nanoe™ X aporta efectos sobresalientes en la inhibición de contaminantes.

Sin mantenimiento.



La imagen muestra el nanoe X Generator Mark 2.

4 | No requiere mantenimiento ni sustitución. nanoe™ X es una solución sin filtro que no requiere mantenimiento, ya que su electrodo de atomización está envuelto en agua durante su proceso de generación y está fabricado con titanio.

7 efectos de nanoe™ X, la tecnología exclusiva de Panasonic

Desodoriza



Olores

Capacidad para inhibir 5 tipos de contaminantes



Bacterias y virus



Moho



Alérgenos



Polen



Sustancias peligrosas



Piel y cabello

* Consultar <https://aircon.panasonic.es> para obtener más detalles y datos de validación.

nanoe™ X, la tecnología validada por laboratorios de prestigio internacional

La eficacia de la tecnología nanoe™ X ha sido probada por laboratorios independientes en Francia, Alemania, Dinamarca, Malasia y Japón. El rendimiento de nanoe™ X puede variar dependiendo del tamaño de la habitación, la atmósfera y el uso y puede tardar varias horas en alcanzar el máximo efecto. nanoe™ X no es un dispositivo médico. Deben ser respetadas la normativa sobre diseño de edificios y las recomendaciones sanitarias locales.

Resultados de las pruebas realizadas en condiciones controladas de laboratorio. El rendimiento de nanoe™ X puede diferir en el entorno de la vida real.

	Contenido probado		Resultado	Capacidad	Tiempo	Organización del ensayo	N.º de informe
PARTÍCULAS EN SUSPENSIÓN	Virus	Bacteriófagos ̢X174	99,7 % de inhibición	Aprox. 25 m³	6 h	Centro de Investigación Kitasato de Ciencias Ambientales	24_0300_1
	Bacterias	Estafilococo dorado	99,9 % de inhibición	Aprox. 25 m³	4 h	Centro de Investigación Kitasato de Ciencias Ambientales	2016_0279
ADHERENTES	Virus	SARS-CoV-2	91,4 % inhibited	6,7 m³	8 h	Texcell (Francia)	1140-01 C3
		SARS-CoV-2	99,9 % de inhibición	45 L	2 h	Texcell (Francia)	1140-01 A1
		Coronavirus felino	99,3 % de inhibición	45 L	2 h	Facultad de Agricultura de la Universidad de Yamaguchi	—
		Virus de la leucemia murina xenotrópica	99,999 % de inhibición	45 L	6 h	Servicios Biofarmacéuticos Charles River GmbH	—
		Influenza (subtipo H1N1)	99,9 % de inhibición	1 m³	2 h	Centro de Investigación Kitasato de Ciencias Ambientales	21_0084_1
	Bacterias	Estafilococo dorado	99,9 % de inhibición	20 m³	8 h	Instituto Tecnológico Danés	868988
	Polen	Polen de ambrosía	99,4 % de inhibición	20 m³	8 h	Instituto Tecnológico Danés	868988
		Cedro	97 % de inhibición	Aprox. 23 m³	8 h	Centro de Análisis de Productos Panasonic	4AA33-151001-F01
	Olores	Olor de humo de cigarrillos	Reducción de la intensidad del olor en 2,4 niveles	Aprox. 23 m³	0,2 h	Centro de Análisis de Productos Panasonic	4AA33-160615-N04

El primer dispositivo nanoe™ fue desarrollado por Panasonic en 2003

	nanoe™	nanoe™ X	
Generator	2003	Mark 1 - 2016	Mark 2 - 2019
	480 mil millones de radicales de hidroxilo/seg.	4,8 billones de radicales de hidroxilo/seg.	9,6 billones de radicales de hidroxilo/seg.
Estructura de partículas iónicas		10x veces más	20x veces más

Panasonic Heating & Cooling Solutions está incorporando la tecnología nanoe™ en una amplia gama de equipos

Uso doméstico.

Split y Multi Split. nanoe X Generator Mark 2 integrado.

+ **Split Etherea Z.** CS-[M]Z**XKEW. 7 capacidades: 1,6 - 7,1 kW.

+ **Split Etherea XZ.** CS-XZ**XKEW. 4 capacidades: 2,0 - 5,0 kW.

Consola de suelo. Kit nanoe X Generator Mark 1 integrado.

+ **Consola de suelo.** CS-Z**UFEAW. 3 capacidades: 2,5 - 5,0 kW.

Uso comercial.

PACi. Kit nanoe X Generator Mark 1 integrado.

+ **Cassette de 4 vías 90x90.** S-***PU3E. 7 capacidades: 3,6 - 14,0 kW.

PACi. nanoe X Generator Mark 2 integrado.

+ **Cassette de 4 vías 60x60.** S-***PY3E. 4 capacidades: 2,5 - 6,0 kW.

+ **Unidad con conducto adaptable.** S-***PF3E. 7 capacidades: 3,6 - 14,0 kW.

+ **Split.** S-***PK3E. 5 capacidades: 3,6 - 10,0 kW.

VRF. nanoe™ X integrado.

+ **nanoe X Generator Mark 1 integrado. Cassette de 4 vías 90x90 tipo U2.** S-***MU2E5B. 11 capacidades: 2,2 - 16,0 kW.

+ **nanoe X Generator Mark 2. Conducto adaptable tipo F3.** S-***MF3E5B. 12 capacidades: 1,5 - 16,0 kW.

+ **nanoe X Generator Mark 1 integrado. Consola de suelo tipo G1.** S-***MG1E5N. 5 capacidades: 2,2 - 5,6 kW.

nanoe™ X: mejora la calidad del aire 24h/7

PRO Club: La página web de Panasonic para los profesionales

Panasonic, un socio con los conocimientos y la experiencia necesarios para la consecución de los objetivos marcados y de las necesidades de protección del medio ambiente.



Panasonic dispone de una imponente gama de servicios de apoyo para diseñadores, especificadores, ingenieros y distribuidores que trabajan en los mercados de la calefacción y la climatización. ¡Panasonic PRO Club es la herramienta online que consigue facilitar el día a día! Lo único necesario para disponer libremente de muchas funcionalidades es registrarse, desde cualquier lugar, sea desde el ordenador o desde el smartphone.

VRF Designer

Sobre la base del éxito del software ECOi VRF Designer, este paquete ofrece a diseñadores, instaladores y distribuidores de sistemas de aire acondicionado un programa para diseñar y dimensionar proyectos para gamas VRF de Panasonic.



Aquarea Designer

Panasonic proporciona un software hecho a medida para ayudar a diseñadores, instaladores y distribuidores a diseñar y dimensionar sistemas rápidamente, crear diagramas de cableado y emitir estimaciones cuantitativas de materiales con solo pulsar un botón.

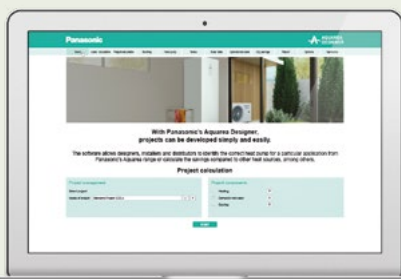

Panasonic ayuda a calcular la etiqueta del sistema

A partir del 26 de septiembre de 2015, los instaladores pueden estar seguros de contar con las etiquetas ErP en todos los productos fabricados a partir de dicha fecha, lo que facilitará el trabajo de los mismos. Es responsabilidad del fabricante la emisión de las etiquetas requeridas para sus productos, pero el cálculo y la emisión de las etiquetas que corresponden a la eficiencia del sistema de calefacción completo son responsabilidad del instalador. Tanto si instala un nuevo sistema de calefacción o nuevas calderas, controles o elementos renovables en un sistema ya existente, la responsabilidad del cálculo y la emisión de la etiqueta de eficiencia del sistema es y seguirá siendo del instalador. El sitio web de soluciones Panasonic de calefacción y refrigeración ofrece un software de cálculo para facilitar este proceso a los instaladores.



PRO Club  Descargar en www.panasonicproclub.com o mediante smartphone, utilizando este QR



Tecnología integrada que permite un mejor trabajo, fácil instalación, rendimiento muy eficiente y ahorro de energía

Nuestro principal objetivo es ofrecer servicios distribuidos y soluciones B2B integradas. Panasonic proporciona un único punto de contacto para el diseño y el mantenimiento del sistema, lo que facilita el trabajo. Teniendo en cuenta nuestra experiencia en procesos, tecnologías y complejos modelos de negocio, podemos ofrecer soluciones efectivas que reducen costes y a su vez son eficientes, fáciles de usar, fiables e innovadoras. Otra ventaja que ofrecemos a nuestros clientes es un servicio de asistencia para proyectos de integración de sistemas, facilitado a través de nuestra amplia gama de soluciones y servicios. Como empresa global, tenemos a nuestra disposición los recursos financieros, logísticos y técnicos apropiados para desarrollar soluciones complejas y de amplio espectro, tanto a nivel local como a nivel internacional, respetando siempre los plazos y el presupuesto.



The Edge: exclusivo proyecto en Estepona, España. Aquarea



El nuevo hotel Vinci Gala, con eficiencia clase A y ahorro de energía de hasta un 70 %. Barcelona, España. ECOi - ECO G



Viviendas en Miralbueno, España. Aquarea



Edificio plurifamiliar de 84 viviendas. Cornellà de Llobregat, Barcelona (España) Aquarea



Parque tecnológico de Andalucía. Oficinas de alta eficiencia energética. España. ECOi



Gimnasio Lo + Fit Galapagar. Madrid, España. VRF, PACi, UTA



Nuevo hotel Only You Atocha en Madrid. El hotel tiene 206 habitaciones repartidas en siete plantas. ECO G



Vivienda unifamiliar pasiva "Proyecto Tierra" en Lluçmajor, Mallorca, España. Aquarea



The Hat, un hostel moderno y rompedor en Madrid. España. ECO G



Hotel Casa Bonay, apuesta por la máxima eficiencia energética. Barcelona, España. ECOi - ECO G



Nuevo Hotel Monument (5*GL), ubicado en un palacio de 1896. Barcelona, España. ECOi y E-Control



Residencia El Balcón de Valdemoro, máxima eficiencia energética. Badajoz, España. ECOi, ECO G y placas solares.

Para saber más: www.aircon.panasonic.es

AQUAREA



Bienvenido a la bomba de calor aire-agua Aquarea

Bomba de calor aire-agua Aquarea para aplicaciones comerciales y residenciales. Con una capacidad de entre 3 kW y 16 kW, la gama de bombas de calor Aquarea es la más amplia del mercado, con la garantía de que existe un sistema disponible sea cual sea la necesidad de calefacción y/o refrigeración. Gama ideal para nueva vivienda y proyectos de reforma. Destaca por su rentabilidad y respeto por el medio ambiente.

Gama de bombas de calor Aquarea	→ 14
Aquarea Smart y Service Cloud	→ 16
Gama de bombas de calor Aquarea	→ 18
Aquarea, máxima eficiencia en toda la gama	→ 20

Aquarea High Performance

All in One Compact generación J • R32	→ 21
All in One generación J 1 o 2 zonas • R32	→ 22
All in One Compact generación H • R410A	→ 23
All in One generación H • R410A	→ 24
Bi-bloc generación J • R32	→ 25
Bi-bloc generación H • R410A	→ 26
Monobloc generación J • R32	→ 27
Monobloc generación H • R410A	→ 28

Aquarea T-CAP

All in One Compact generación H • R410A	→ 29
All in One generación H • R410A	→ 30
Bi-bloc generación H- SXC • R410A	→ 31
Monobloc generación J- MDC • R32	→ 32
Monobloc generación H- MXC • R410A	→ 33

Aquarea HT

Aquarea HT Bi-bloc generación F • R407C	→ 34
Aquarea HT Monobloc generación G • R407C	→ 35

Nueva gama de Fan coils	→ 36
Smart Fan Coils	→ 37
Fan coils - Tipo conducto	→ 38
Fan coils - Fan coils de pared	→ 40
Mandos de pared para fan coils	→ 41
Depósitos de ACS	→ 42
Unidad de ventilación con recuperación de calor	→ 44
ACS independiente	→ 46
Kit Aquarea + ACS independiente	→ 48
Accesorios y control	→ 50

Gama de bombas de calor Aquarea

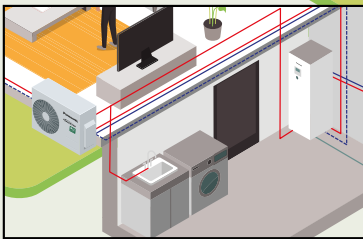
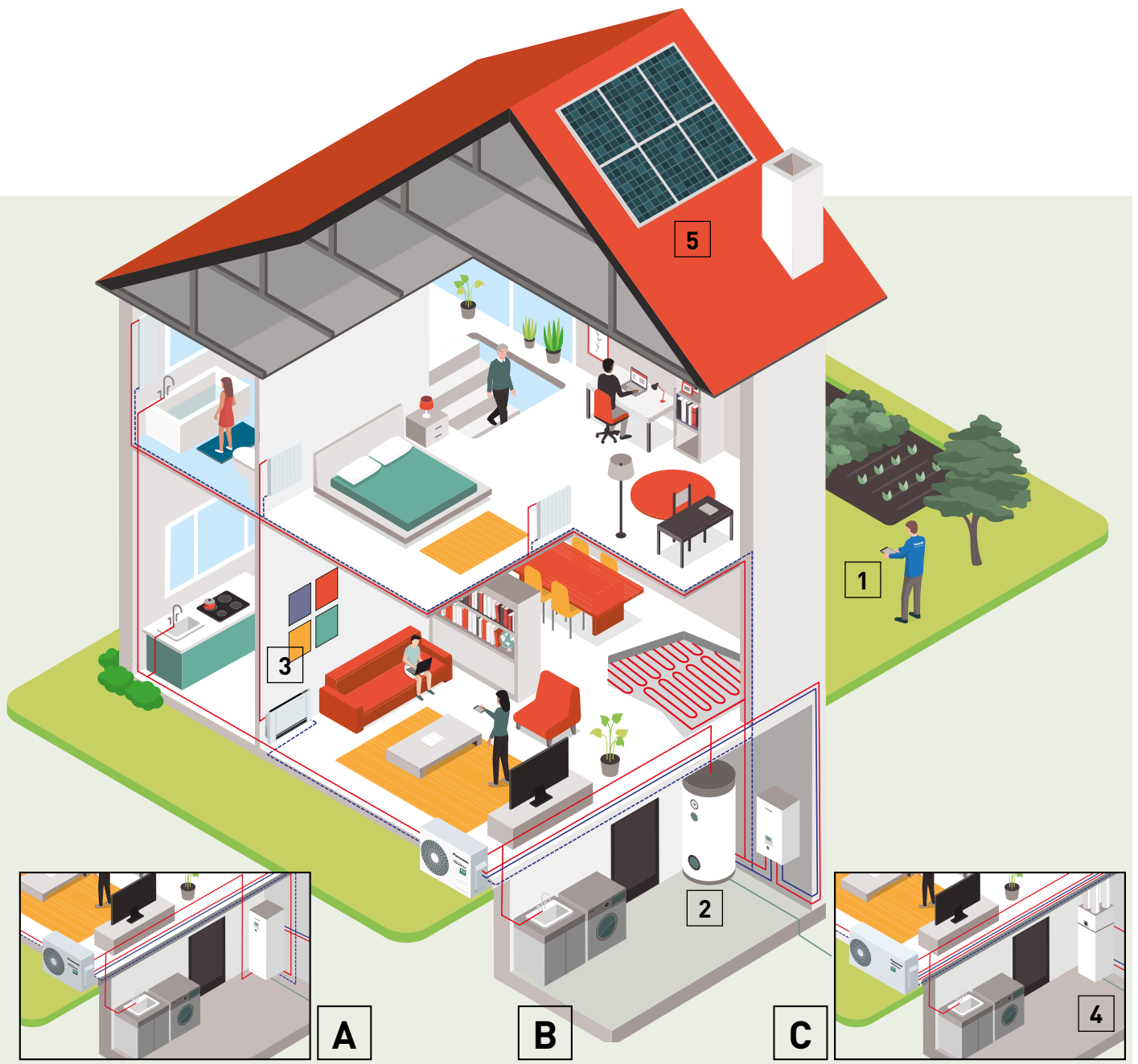

A

B

C



4

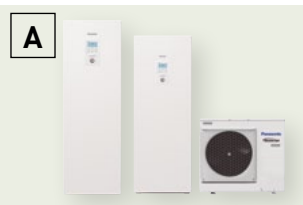

Sistema All in One.

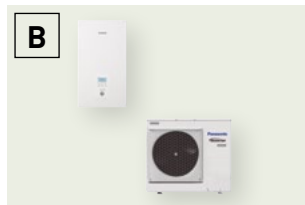

Sistema Bi-bloc.

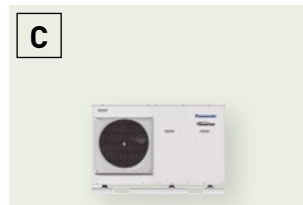

Sistema Monobloc.

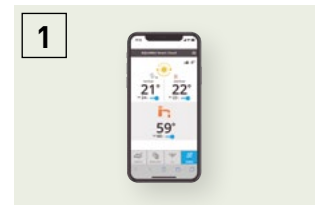

Control mediante smartphone, tableta u ordenador (opcional).



Depósito de ACS de superalta eficiencia (opcional).

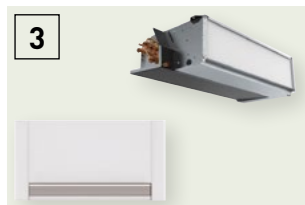

Fan coils para calefacción y refrigeración (opcional).



Ventilación con recuperación de calor + Depósito de ACS (opcional).



Bomba de calor + panel solar fotovoltaico HIT (opcional).



Aquarea de Panasonic propone soluciones diversas, colaborando para lograr una casa más eficiente y una instalación más fácil y económica.

Aquarea High Performance

Para nuevas instalaciones y hogares de bajo consumo.

Excelente eficiencia y ahorro energético con bajas emisiones de CO₂ ocupando un espacio mínimo. Rendimiento mejorado con valores COP de hasta 5,33 para la generación J 3 kW.

Incluye contador de energía, monitorización de consumo y eficiencia, integración en sistemas solares térmicos y fotovoltaicos, funcionamiento bivalente con otros sistemas de producción de calor, bomba de agua Panasonic de elevadas prestaciones y bajo consumo e integración en espacios 60x60.

Aquarea T-CAP

Para temperaturas extremadamente bajas, renovación o sustitución por un equipo más eficiente.

Ideal para asegurarse de que la capacidad calorífica se mantiene incluso a muy bajas temperaturas. Esta gama es capaz de mantener la misma capacidad nominal de la bomba de calor incluso a una temperatura exterior de -20 °C, sin la ayuda de ninguna resistencia eléctrica.

1) A 35 °C de temperatura de salida.

Aquarea HT

Para casas con radiadores antiguos de alta temperatura.

Ideal para renovaciones: fuente de energía ecológica que funciona en combinación con los radiadores existentes. La solución Aquarea HT es la más apropiada, ya que puede proporcionar agua a temperaturas de salida de 65 °C incluso con temperaturas exteriores de hasta -20 °C.

ACS independiente

Un calentador por bomba de calor muy eficiente.

Las bombas de calor ACS independientes, ideales para satisfacer las necesidades de agua caliente de una vivienda familiar, están diseñadas para ofrecer la máxima comodidad y ahorro en la producción de ACS. El consumo de la bomba de calor ACS A+ se reduce hasta un 72 % en comparación con los calentadores de agua eléctricos tradicionales.

Aquarea High Performance	Aquarea T-CAP	Aquarea HT	ACS independiente
Calefacción - Refrigeración - ACS Monofásica de 3 a 16 kW Trifásica de 9 a 16 kW	Calefacción - Refrigeración - ACS Monofásica de 9 a 12 kW Trifásica de 9 a 16 kW	Calefacción - ACS Monofásica de 9 a 12 kW Trifásica de 9 a 12 kW	Solo ACS De 100 a 270 L
Conectable a			
Radiadores - Fan coil - Suelo radiante - ACS	Radiadores - Fan coil - Suelo radiante - ACS	Radiadores tradicionales de alta temperatura - ACS	Agua caliente sanitaria
Aplicación			
Instalación normal	Para temperaturas ambiente extremadamente bajas	Modernización de radiadores tradicionales	Solo ACS
Eficiencia energética			
Calefacción 35 °C / 55 °C ¹⁾	Calefacción 35 °C / 55 °C ¹⁾	Calefacción 35 °C / 55 °C ¹⁾	ACS 50 ~ 62 °C ²⁾
Temperatura exterior mínima			
-20 °C	-28 °C (All in One y Bi-bloc) -20 °C (Monobloc) ³⁾	-20 °C	-5 °C
Temperatura exterior mínima para suministrar una potencia constante de agua a una temperatura de 35 °C			
-7 °C (no para todas las unidades)	-20 °C ³⁾	-15 °C	—
Temperatura de suministro para calefacción. Máximo / solo bomba de calor			
75 °C ⁴⁾ / 55 °C ⁵⁾ (o 60 °C para Aquarea generación J)	75 °C ⁴⁾ / 60 °C ⁵⁾ [65 °C ⁶⁾ para Aquarea generación J]	75 °C ⁴⁾ / 65 °C	—
Control y conectividad			
Listo para la red eléctrica inteligente (Smart Grid Contact) ⁷⁾ Preparado para Wi-Fi inalámbrico	Listo para la red eléctrica inteligente (Smart Grid Contact) ⁷⁾ Preparado para Wi-Fi inalámbrico	—	—
Gama			
Bi-bloc de 3 a 16 kW Monobloc de 5 a 16 kW All in One de 3 a 16 kW (185 l)	Bi-bloc de 9 a 16 kW Monobloc de 9 a 16 kW All in One de 9 a 16 kW (185 l)	Bi-bloc de 9 a 12 kW Monobloc de 9 a 12 kW	Con montaje de pared 100 y 150 litros Sobre suelo 200 y 270 litros

Todos los datos de esta tabla son aplicables a la mayoría de modelos en cada línea de productos: comprobar especificaciones del producto para confirmar. 1) Escala de A+++ a D. 2) Escala de A+ a F. 3) 9 y 12 kW. 4) Máxima temperatura de ACS con calentador. 5) En caso de temperatura exterior superior a -10 °C. 6) Es posible ajustar la temperatura en 65 °C en el mando a distancia. Normalmente, la temperatura del agua de salida es de 60 °C o menos. En caso de que ΔT sea establecida con el mando a distancia a 15 °C y la temperatura ambiente exterior esté entre los 5 °C y los 20 °C, es posible conseguir una temperatura de agua de salida de 65 °C. 7) Generación J y H con CZ-NS4P. * ACS independiente fabricado por S.A.T.E.

Aquarea Smart Cloud para los usuarios

El sistema más avanzado para controlar la calefacción hoy y en el futuro. Aquarea puede conectarse a la nube con el accesorio CZ-TAW1, que permite tanto el control del usuario final como el mantenimiento remoto por parte del servicio técnico.



VER DEMO

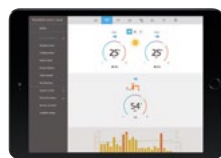
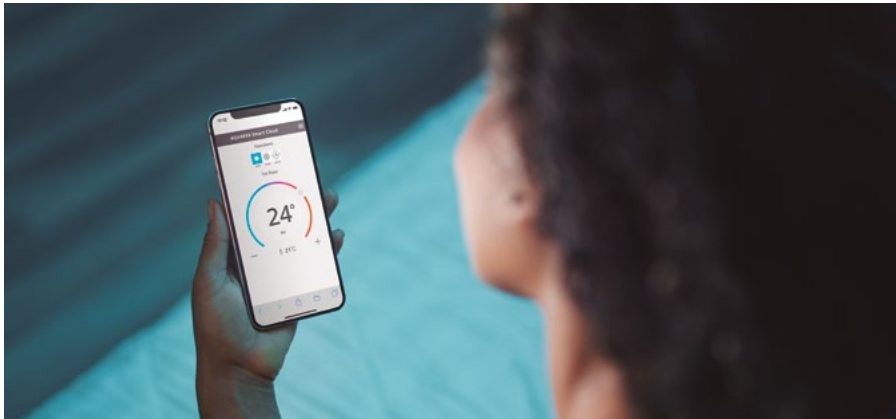

* La imagen de la interfaz de usuario puede cambiar sin previo aviso.



Más posibilidades con IFTTT.
IF This Then That: El servicio IFTTT permite al usuario activar automáticamente acciones para el sistema Aquarea basado en otras aplicaciones, servicios web o dispositivos.



Se puede conectar Aquarea al asistente de voz, recibir un email si Aquarea tiene algún error o encender la calefacción cuando la temperatura exterior baje de una temperatura específica.

Ventajas

Ahorro de energía, comodidad y control desde cualquier lugar. Mayor eficiencia y mejor gestión de los recursos, ahorro en costes de funcionamiento y mejora de la satisfacción del cliente. Los servicios de Aquarea Smart Cloud se centran en permitir un mantenimiento completo a distancia del sistema Aquarea. Esto permite a los especialistas en mantenimiento trabajar de forma predictiva y ajustar el sistema con precisión, así como solucionar posibles averías.

Compatibilidad de Aquarea	Generaciones J y H
Punto de conexión	Puerto Aquarea CN-CNT
Conexión del router	Wi-Fi inalámbrico o con cable
Sensor de temperatura	Puede usar sensor de controlador remoto
Compatibilidad de navegador de PC o de tableta*	Sí
Operación a distancia - ON/OFF - Ajuste de temperatura Selección del modo - Ajuste de ACS - Códigos de error - Programación horaria	Sí
Áreas de calefacción	Hasta 2 zonas
Estimación de consumo de energía — Historial de funcionamiento	Sí - Sí

*Compruebe la compatibilidad de la versión y de los navegadores.

Gestión fácil y eficaz de la energía

Aquarea Smart Cloud es mucho más que un simple termostato para activar y desactivar la calefacción. Es un servicio potente e intuitivo que controla a distancia todas las funciones de calefacción y agua caliente e indica incluso el consumo de energía.

¿Cómo funciona?

Después de conectar un Aquarea generación J o H a la nube mediante Wi-Fi con cables o inalámbrica, el usuario accede al portal en la nube para utilizar a distancia todas las funciones de las unidades. También puede permitir al servicio técnico acceder a funciones personalizadas para la supervisión y el mantenimiento a distancia.

Requisitos

1. Aquarea generación J y H
2. Conexión propia a Internet con router Wi-Fi inalámbrico o con cable.
3. Conseguir el ID de Panasonic en <https://aquarea-smart.panasonic.com/>

Funciones:

- Visualización y control
- Programación
- Estadísticas de energía
- Notificación de averías

Aprovechamiento máximo de la bomba de calor Aquarea.

Aquarea+ ofrece al usuario final información útil para utilizar la bomba de calor Aquarea de Panasonic y así conseguir calefacción, refrigeración y agua caliente de la forma más eficiente y rentable.

AQUAREA+



Aquarea Service Cloud para instaladores / mantenimiento

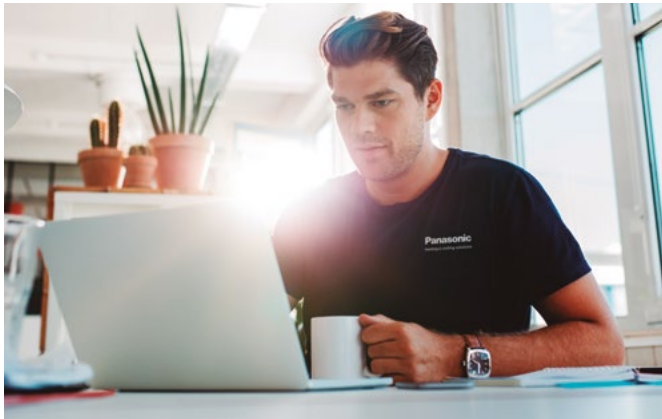

El verdadero mantenimiento remoto simplificado



Aquarea Service Cloud permite a los instaladores cuidar de forma remota de los sistemas de calefacción de sus clientes. Ahorra tiempo, dinero y reduce el tiempo de respuesta, lo cual aumenta la satisfacción de los clientes.

Funciones avanzadas para el mantenimiento a distancia con pantallas profesionales:

- Visión global de un vistazo
- Historial de registro de errores
- Información completa de la unidad
- Estadísticas disponibles en todo momento
- Registro de datos de funcionamiento

Página de inicio.

Estado de los usuarios conectados a simple vista. 2 opciones de visualización: vista de mapa o vista de lista.

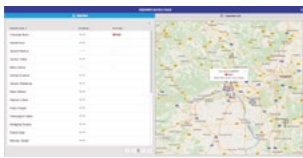

Pestaña de estado.

Estado actual de una unidad con un máximo de 28 parámetros.

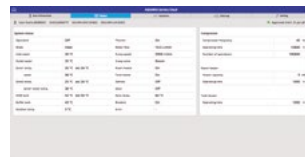

Pestaña de estadísticas.

Estadísticas personalizables con un máximo de 71 parámetros. Disponible en todo momento con la información de los últimos 7 días.

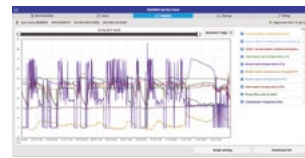

Pestaña de ajustes.

La mayoría de los ajustes del usuario y el instalador pueden realizarse a distancia.



Activación de Aquarea Service Cloud

Requisitos .

Hardware y conexión	Registro de usuario final	Instalador/registro de mantenimiento
Aquarea de la generación J o H conectado a CZ-TAW1	Consigue la ID de Panasonic	Consigue la ID de servicio
Conexión propia a Internet con router Wi-Fi inalámbrico o con cable.	Aquarea Smart Cloud	Aquarea Service Cloud

Conexión de la unidad a Aquarea Service Cloud.

El proceso puede ser iniciado tanto por el usuario final como por el instalador.







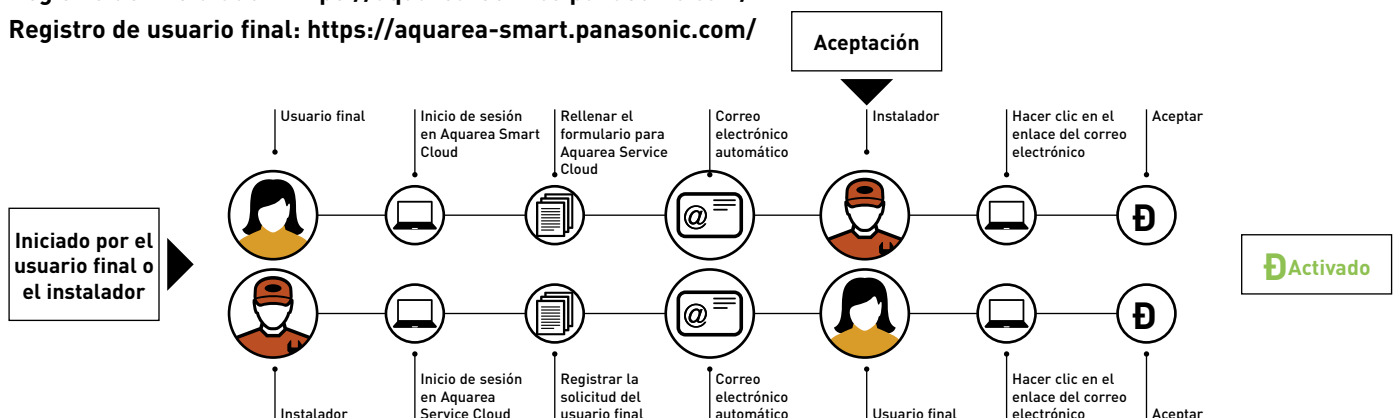







El usuario final puede seleccionar y modificar en cualquier momento el nivel de control del instalador (4 niveles).

Registro del instalador: <https://aquarea-service.panasonic.com/>

Registro de usuario final: <https://aquarea-smart.panasonic.com/>



Gama de bombas de calor Aquarea

		3 kW	5 kW	7 kW
Aquarea High Performance P. 21, 22, 23, 24	All in One Monofásica Trifásica 	 WH-ADC0309J3E5B WH-ADC0309J3E5C WH-UD03JE5	 WH-ADC0309J3E5B WH-ADC0309J3E5C WH-UD05JE5	 WH-ADC0309J3E5B WH-ADC0309J3E5C WH-UD07JE5
		P. 25, 26	Bi-bloc Monofásica Trifásica  WH-SDC0305J3E5 WH-UD03JE5	 WH-SDC0305J3E5 WH-UD05JE5
P. 27, 28	Monobloc Monofásica 		 WH-MDC05J3E5	 WH-MDC07J3E5
Aquarea T-CAP P. 29, 30	All in One Monofásica Trifásica 			
		P. 31	Bi-bloc Monofásica Trifásica 	
P. 32, 33	Monobloc Monofásica Trifásica 			
Aquarea HT P. 34	Bi-bloc Monofásica Trifásica 			
P. 35	Monobloc Monofásica 			



Todas las bombas de calor certificadas en:
www.heatpumpkeymark.com

9 kW



WH-ADC0309J3E5B
WH-ADC0309J3E5C
WH-UD09JE5-1
WH-ADC0916H9E8
WH-UD09HE8

12 kW



WH-ADC1216H6E5
WH-UD12HE5
WH-ADC0916H9E8
WH-UD12HE8
NUEVO
WH-ADC1216H6E5C
WH-UD12HE5

16 kW



WH-ADC1216H6E5
WH-UD16HE5
WH-ADC0916H9E8
WH-UD16HE8
NUEVO
WH-ADC1216H6E5C
WH-UD16HE5



WH-SDC0709J3E5
WH-UD09JE5-1
WH-SDC09H3E8
WH-UD09HE8



WH-SDC12H6E5
WH-UD12HE5
WH-SDC12H9E8
WH-UD12HE8



WH-SDC16H6E5
WH-UD16HE5
WH-SDC16H9E8
WH-UD16HE8



WH-MDC09J3E5



WH-MDC12H6E5

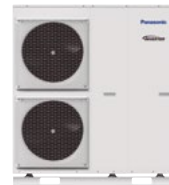

WH-MDC16H6E5



WH-ADC0916H9E8
WH-UX09HE8
WH-ADC0916H9E8
WH-UQ09HE8
NUEVO
WH-ADC1216H6E5C
WH-UX09HE5



WH-ADC0916H9E8
WH-UX12HE8
WH-ADC0916H9E8
WH-UQ12HE8
NUEVO
WH-ADC1216H6E5C
WH-UX12HE5



WH-ADC0916H9E8
WH-UX16HE8
WH-ADC0916H9E8
WH-UQ16HE8



WH-SXC09H3E5
WH-UX09HE5
WH-SXC09H3E8
WH-UX09HE8
WH-SQC09H3E8
WH-UQ09HE8



WH-SXC12H6E5
WH-UX12HE5
WH-SXC12H9E8
WH-UX12HE8
WH-SQC12H9E8
WH-UQ12HE8



WH-SXC16H9E8
WH-UX16HE8
WH-SQC16H9E8
WH-UQ16HE8



WH-MXC09H3E5
WH-MXC09H3E8
NUEVO
WH-MXC09J3E5
WH-MXC09J3E8 ¹⁾



WH-MXC12H6E5
WH-MXC12H9E8
NUEVO
WH-MXC12J6E5
WH-MXC12J9E8 ¹⁾



WH-MXC16H9E8
NUEVO
WH-MXC16J9E8 ¹⁾



WH-SHF09F3E5
WH-UH09FE5
WH-SHF09F3E8
WH-UH09FE8



WH-SHF12F6E5
WH-UH12FE5
WH-SHF12F9E8
WH-UH12FE8



WH-MHF09G3E5



WH-MHF12G6E5

Aquarea, máxima eficiencia en toda la gama

Aquarea generación J: mucho más que Aquarea en R32. Disponible en All in One o Bi-bloc de 3/5/7/9 kW y en Monobloc de 5/7/9/12/16 kW.



1 Manteniendo la esencia de Aquarea

- A+++ en modo calefacción a 35 °C (escala de A+++ a D)
- Complemento Aquarea Smart y Service Cloud opcionales

Mayor eficiencia

- ## 2
- SCOP de hasta +5 % comparado con la generación H
 - COP de ACS de hasta 3,30 (para los modelos de 3 kW All in One y 5 kW)

Diseño más flexible

- ## 3
- Temperatura del agua de 60 °C (hasta 65° en Monobloc T-CAP)
 - Mayor longitud de tuberías entre la unidad interior y la exterior: 7/9 kW: 50/30 m (hasta 40 m sin superficie mínima*) - 3/5 kW: 25/20 m
 - Función de refrigeración hasta los 10 °C de temperatura exterior

* Con una reducción de capacidad del 5 %.

4 Nuevas funciones inteligentes

- Apto para la red eléctrica inteligente/fotovoltaica para refrigeración
- Control remoto bivalente: Por contactos secos*
- Parada del dispositivo externo al desescarchar por contacto seco (para parar el fan coil)*

* No se puede usar al mismo tiempo.

5 Más confort

- Mejora el confort en temperaturas extremadamente bajas: La curva de calefacción se puede configurar para bajar hasta -20 °C
- Modo eficiente o confort para el agua caliente sanitaria: Media carga para una mejor eficiencia o carga completa para reducir el tiempo de calentamiento
- Sensor de agua caliente sanitaria de dos posiciones para el All in One: Posición de eficiencia (mejor COP de ACS) o de mayor volumen para el agua caliente

Otras mejoras: Unidades exteriores más silenciosas/Filtro magnético para ciclo de agua.

Aquarea generación H.

La belleza del confort. La generación H se presenta en versiones de potencia de entre 9 y 16 kW. Las bajas capacidades están diseñadas específicamente para viviendas de baja demanda energética y alcanzan un sorprendente COP de 5 (modelo de 3 kW) utilizando el refrigerante R410.

Eficiencia y valor A++/A++.

- A++ para aplicaciones de temperatura media (radiadores, ErP 55 °C en una escala de A+++ a D)
- A++ para aplicaciones de baja temperatura (suelo radiante, ErP 35 °C en una escala de A+++ a D)

Aquarea, una generación de calefacción y suministro de agua caliente energéticamente eficiente.

Gracias al alto grado de tecnología y al avanzado control del sistema, es posible mantener una capacidad de salida y una eficiencia altas, incluso a -7 °C y -15 °C. El software de Aquarea puede ajustarse conforme a los requisitos de hogares de bajo consumo y así maximizar la eficiencia energética. Aquarea funciona incluso hasta a -28 °C (para T-CAP All in One y Bi-bloc). El diseño compacto de la unidad exterior hace que la instalación sea muy fácil.

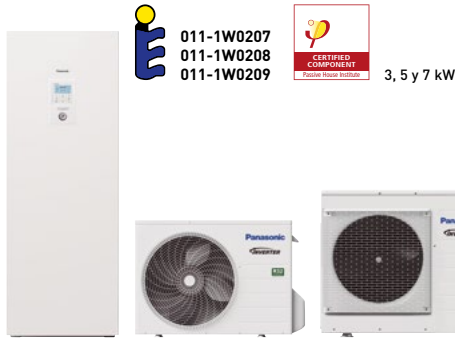

Aquarea High Performance All in One Compact generación J monofásica. Calefacción y refrigeración • R32

Eficiencia energética: COP de hasta 5,33 / A+++ en calefacción a 35 °C y A+ en ACS / Bomba de agua con velocidad variable clase "A" / Depósito de ACS de acero inoxidable con panel de aislamiento U-Vacua™ / Caudalímetro incorporado.

Flexibilidad: Tamaño 598 x 600 mm / Largos tramos de tubería / Filtro de agua magnético incorporado.

Confort: Curva de calefacción con hasta -20 °C / Temperatura de salida del agua de 60 °C.

Control: Funciones adicionales con placa de circuito impreso opcional (control de 2 zonas, control bivalente, contacto con la red inteligente y más).

Conectividad: Aquarea Smart y Service Cloud opcionales e integración en proyectos BMS.

Monofásica

Kit			KIT-ADC03JE5C	KIT-ADC05JE5C	KIT-ADC07JE5C	KIT-ADC09JE5C-1
Capacidad calorífica / COP (A +7 °C, A 35 °C)	kW / COP		3,20/5,33	5,00/5,00	7,00/4,76	9,00/4,48
Capacidad calorífica / COP (A +7 °C, A 55 °C)	kW / COP		3,20/2,81	5,00/2,72	7,00/2,82	8,95/2,78
Capacidad calorífica / COP (A +2 °C, A 35 °C)	kW / COP		3,20/3,64	4,20/3,18	6,85/3,41	7,00/3,40
Capacidad calorífica / COP (A +2 °C, A 55 °C)	kW / COP		3,20/2,19	4,10/1,99	6,20/2,21	6,30/2,16
Capacidad calorífica / COP (A -7 °C, A 35 °C)	kW / COP		3,30/2,80	4,20/2,59	5,60/2,87	6,12/2,78
Capacidad calorífica / COP (A -7 °C, A 55 °C)	kW / COP		3,20/1,79	3,55/1,71	5,25/1,94	5,90/1,93
Capacidad frigorífica / EER (A 35 °C, A 7 °C)	kW / EER		3,20/3,52	4,50/3,00	6,70/3,03	8,20/2,72
Capacidad frigorífica / EER (A 35 °C, A 18 °C)	kW / EER		3,20/4,71	4,80/4,29	6,70/4,72	9,00/4,18
Calefacción en clima templado (A 35 °C / A 55 °C)	Eficiencia energética estacional	ηs %	200/136	200/136	193/130	193/130
	Clase energética ¹⁾	SCOP	5,07/3,47	5,07/3,47	4,90/3,32	4,90/3,32
Calefacción en clima cálido (A 35 °C / A 55 °C)	Eficiencia energética estacional	ηs %	245/165	245/165	227/160	227/160
	Clase energética ¹⁾	SCOP	6,20/4,20	6,20/4,20	5,75/4,07	5,75/4,07
Calefacción en clima frío (A 35 °C / A 55 °C)	Eficiencia energética estacional	ηs %	157/110	157/110	164/116	164/116
	Clase energética ¹⁾	SCOP	4,00/2,83	4,00/2,83	4,18/2,98	4,18/2,98
Unidad interior			WH-ADC0309J3E5C	WH-ADC0309J3E5C	WH-ADC0309J3E5C	WH-ADC0309J3E5C
Presión sonora	Calor / Frío	dB(A)	28/28	28/28	28/28	28/28
Dimensiones	AlxAxPr	mm	1640x598x600	1640x598x600	1640x598x600	1640x598x600
Peso neto		kg	101	101	101	101
Conector de tubería de agua		Pulgadas	R 1/4	R 1/4	R 1/4	R 1/4
Bomba clase A	Velocidades		Velocidad variable	Velocidad variable	Velocidad variable	Velocidad variable
	Consumo [mín./máx.]	W	30/120	30/120	30/120	30/120
Caudal de agua de calefacción (ΔT=5 K, 35 °C)		L/min	9,20	14,30	20,10	25,80
Capacidad de la resistencia de calentamiento integrada		kW	3,00	3,00	3,00	3,00
Fusible recomendado (REBT) ²⁾		A	32	32	40	40
Sección mínima del cable para alimentación conjunta (REBT) ²⁾		mm ²	3x 6,0	3x 6,0	3x 6,0	3x 6,0
Volumen de agua		L	185	185	185	185
Temperatura máxima del agua		°C	65	65	65	65
Material interior del depósito			Acero inoxidable	Acero inoxidable	Acero inoxidable	Acero inoxidable
Perfil de carga ACS según EN16147			L	L	L	L
Depósito de ACS ERP eficiencia en clima templado / frío ³⁾		A+ a F	A+ / A	A+ / A	A+ / A	A+ / A
ERP del depósito ACS en clima templado η / COPdHW		ηwh % / COPdHW	128/3,20	128/3,20	116/2,90	116/2,90
ERP del depósito ACS en clima cálido η / COPdHW		ηwh % / COPdHW	99/2,48	99/2,48	98/2,45	98/2,45
ERP del depósito ACS en clima frío η / COPdHW		ηwh % / COPdHW	156/3,86	156/3,86	164/3,81	164/3,81
Unidad exterior			WH-UD03JE5	WH-UD05JE5	WH-UD07JE5	WH-UD09JE5-1
Potencia sonora ⁵⁾	Calor	dB(A)	55	55	59	59
Dimensiones / Peso neto	AlxAxPr	mm / kg	622x824x298/37	622x824x298/37	795x875x320/61	795x875x320/61
Refrigerante (R32) / CO ₂ Eq.		kg / T	0,9/0,608	0,9/0,608	1,27/0,857	1,27/0,857
Diámetro tubería	Líquido / Gas	Pulg. (mm)	1/4 (6,35)/1/2 (12,70)	1/4 (6,35)/1/2 (12,70)	1/4 (6,35)/5/8 (15,88)	1/4 (6,35)/5/8 (15,88)
Rango de longitud de tubería / Desnivel de altura (int./ext.)		m / m	3 ~ 25/20	3 ~ 25/20	3 ~ 50/30	3 ~ 50/30
Longitud de tubería para gas adicional / Cantidad adicional de gas		m / g/m	10/20	10/20	10/25	10/25
Rango de funcionamiento - temperatura exterior	Calor	°C	-20 ~ +35	-20 ~ +35	-20 ~ +35	-20 ~ +35
	Frío	°C	+10 ~ +43	+10 ~ +43	+10 ~ +43	+10 ~ +43
Salida de agua	Calor / Frío	°C	20 ~ 60/5 ~ 20	20 ~ 60/5 ~ 20	20 ~ 60/5 ~ 20	20 ~ 60/5 ~ 20
PVPR kit con CZ-TAW1		€	6.795	7.011	7.571	7.859

Accesorios	PVPR €
CZ-TAW1 Aquarea Smart Cloud para control remoto y mantenimiento mediante Wi-Fi inalámbrico o con cable	126
CZ-NS4P PCB para funciones adicionales	227

Accesorios	PVPR €
PAW-A2W-RTWIRED Termostato de sala LCD	165
PAW-A2W-RTWIRELESS Termostato de sala LCD sin cable	304

Más accesorios en las páginas 50, 52.

1) Escala de A+++ a D. 2) El fusible y sección mínima de cable son los indicados de acuerdo con el REBT. Estos valores podrían variar en función de la longitud, tipo e instalación del cable contempladas en el REBT. La sección de cable para alimentación conjunta contempla la alimentación de una resistencia eléctrica de 3 kW. 3) Escala de A+ a F. 4) Test realizado en los equipos KIT-ADC07JE5C y KIT-ADC09JE5C-1 por el laboratorio externo Danish Technological Institute, informe número: 300-KLAB-20-046. Los valores de los equipos KIT-ADC03JE5C y KIT-ADC05JE5C son datos según directiva ErP. 5) Potencia sonora de acuerdo con 811/2013, 813/2013 y EN12102-1:2017 a +7 °C. * Cálculos EER y COP realizados de acuerdo con EN 14511. ** Este producto se ha diseñado para cumplir la Directiva europea de calidad del agua 98/83/CE, modificada por la Directiva (UE) 2015/1787. La vida útil del producto no está garantizada en caso del uso de agua subterránea, como agua de manantiales o pozos, el uso de agua del grifo si contiene sales u otras impurezas, o en áreas de calidad del agua ácida. Los costes de mantenimiento y garantía relacionados con estos casos son responsabilidad del cliente.



CONTROL VÍA INTERNET: Opcional.



011-1W0207
011-1W0208
011-1W0209



Aquarea High Performance All in One generación J monofásica. Calefacción y refrigeración de 2 zonas • R32

Eficiencia energética: COP de hasta 5,33 / A+++ en calefacción a 35 °C y A+ en ACS / Bomba de agua con velocidad variable clase "A" / Depósito de ACS de acero inoxidable con panel de aislamiento U-Vacua™ / Caudalímetro incorporado.

Flexibilidad: Largos tramos de tubería / Filtro de agua magnético incorporado.

Confort: Curva de calefacción con hasta -20 °C / Temperatura de salida del agua de 60 °C.

Control: Funciones adicionales con placa de circuito impreso (control de 2 zonas, control bivalente, contacto con la red inteligente y más).

Conectividad: Aquarea Smart y Service Cloud opcionales e integración en proyectos BMS.

Kit de 2 zonas		Monofásica				
		KIT-ADC03JE5B	KIT-ADC05JE5B	KIT-ADC07JE5B	KIT-ADC09JE5B	
Capacidad calorífica / COP (A +7 °C, A 35 °C)	kW / COP	3,20/5,33	5,00/5,00	7,00/4,76	9,00/4,48	
Capacidad calorífica / COP (A +7 °C, A 55 °C)	kW / COP	3,20/2,81	5,00/2,72	7,00/2,82	8,95/2,78	
Capacidad calorífica / COP (A +2 °C, A 35 °C)	kW / COP	3,20/3,64	4,20/3,18	6,85/3,41	7,00/3,40	
Capacidad calorífica / COP (A +2 °C, A 55 °C)	kW / COP	3,20/2,19	4,10/1,99	6,20/2,21	6,30/2,16	
Capacidad calorífica / COP (A -7 °C, A 35 °C)	kW / COP	3,30/2,80	4,20/2,59	5,60/2,87	6,12/2,78	
Capacidad calorífica / COP (A -7 °C, A 55 °C)	kW / COP	3,20/1,79	3,55/1,71	5,25/1,94	5,90/1,93	
Capacidad frigorífica / EER (A 35 °C, A 7 °C)	kW / EER	3,20/3,52	4,50/3,00	6,70/3,03	8,20/2,72	
Capacidad frigorífica / EER (A 35 °C, A 18 °C)	kW / EER	3,20/4,71	4,80/4,29	6,70/4,72	9,00/4,18	
Calefacción en clima templado (A 35 °C / A 55 °C)	Eficiencia energética estacional	ηs %	200/136	200/136	193/130	193/130
	Clase energética ¹⁾	SCOP	5,07/3,47	5,07/3,47	4,90/3,32	4,90/3,32
Calefacción en clima cálido (A 35 °C / A 55 °C)	Eficiencia energética estacional	ηs %	245/165	245/165	227/160	227/160
	Clase energética ¹⁾	SCOP	6,20/4,20	6,20/4,20	5,75/4,07	5,75/4,07
Calefacción en clima frío (A 35 °C / A 55 °C)	Eficiencia energética estacional	ηs %	157/110	157/110	164/116	164/116
	Clase energética ¹⁾	SCOP	4,00/2,83	4,00/2,83	4,18/2,98	4,18/2,98
Unidad interior hydrokit incorporado de 2 zonas		WH-ADC0309J3E5B	WH-ADC0309J3E5B	WH-ADC0309J3E5B	WH-ADC0309J3E5B	
Presión sonora	Calor / Frío	dB(A)				
Dimensiones	Al x An x Pr	mm				
Peso neto 1 zona / 2 zonas		kg				
Conector de tubería de agua		Pulgadas				
Bomba clase A	Velocidades	Velocidad variable				
	Consumo (mín./máx.)	W				
Caudal de agua de calefacción (ΔT=5 K, 35 °C)		L/min				
Capacidad de la resistencia de calentamiento integrada		kW				
Fusible recomendado [REBT] ²⁾		A				
Sección mínima del cable para alimentación conjunta [REBT] ²⁾		mm ²				
Volumen de agua		L				
Temperatura máxima del agua		°C				
Material interior del depósito		Acero inoxidable				
Perfil de carga ACS según EN16147		L				
ERP del depósito ACS en clima templado / cálido / frío ³⁾		A+ / A+ / A				
ERP del depósito ACS en clima templado η / COPdHW		ηwh % / COPdHW				
ERP del depósito ACS en clima cálido η / COPdHW		ηwh % / COPdHW				
ERP del depósito ACS en clima frío η / COPdHW		ηwh % / COPdHW				
Unidad exterior		WH-UD03JE5	WH-UD05JE5	WH-UD07JE5	WH-UD09JE5-1	
Potencia sonora ⁴⁾	Calor	dB(A)				
Dimensiones / Peso neto	Al x An x Pr	mm / kg				
Refrigerante (R32) / CO ₂ Eq.		kg / T				
Diámetro tubería	Líquido / Gas	Pulg. (mm)				
Rango de longitud de tubería / Desnivel de altura (int./ext.)		m / m				
Longitud de tubería para gas adicional / Cantidad adicional de gas		m / g/m				
Rango de funcionamiento - temperatura exterior	Calor	°C				
	Frío	°C				
Salida de agua	Calor / Frío	°C				
PVPR kit 2 zonas con CZ-TAW1		€ 7.907	€ 8.123	€ 8.683	€ 8.971	

Accesorios	PVPR €
PAW-ADC-PREKIT-1 Kit de pre-instalación de tuberías para generación J	593
PAW-ADC-CV150 Cubierta lateral magnética decorativa	155
CZ-TAW1 Aquarea Smart Cloud para control remoto y mantenimiento mediante Wi-Fi inalámbrico o con cable	126

Accesorios	PVPR €
PAW-A2W-RTWIRED Termostato de sala LCD	165
PAW-A2W-RTWIREDLESS Termostato de sala LCD sin cable	304

Más accesorios en las páginas 50, 52.

1) Escala de A+++ a D. 2) El fusible y sección mínima de cable son los indicados de acuerdo con el REBT. Estos valores podrían variar en función de la longitud, tipo e instalación del cable contempladas en el REBT. La sección de cable para alimentación conjunta contempla la alimentación de una resistencia eléctrica de 3 kW. 3) Escala de A+ a F. 4) Potencia sonora de acuerdo con 811/2013, 813/2013 y EN12102-1:2017 a +7 °C. * Cálculos EER y COP realizados de acuerdo con EN 14511. ** Este producto se ha diseñado para cumplir la Directiva europea de calidad del agua 98/83/CE, modificada por la Directiva (UE) 2015/1787. La vida útil del producto no está garantizada en caso del uso de agua subterránea, como agua de manantiales o pozos, el uso de agua del grifo si contiene sales u otras impurezas, o en áreas de calidad del agua ácida. Los costes de mantenimiento y garantía relacionados con estos casos son responsabilidad del cliente.



CONTROL VÍA INTERNET: Opcional. GOOD DESIGN AWARD 2017: las unidades interiores All in One y Bi-bloc generación J y H galardonadas con el prestigioso premio de diseño Good Design 2017.



GOOD DESIGN

NOVEDAD 2021

- ErP 55 °C Escala de A+++ a D
- ErP 35 °C Escala de A+++ a D
- ACS Escala de A+ a F
- COMPACTA MUELLA 598 x 600 mm

NUEVO Aquarea High Performance All in One Compact generación H monofásica. Calefacción y refrigeración • R410A

Eficiencia energética: A+++ en calefacción a 35 °C y A en ACS / "Bomba de agua con velocidad variable clase "A" / Depósito de ACS de acero inoxidable con panel de aislamiento U-Vacua™ / Caudalímetro incorporado.

Flexibilidad: Tamaño 598 x 600 mm / Filtro de agua magnético incorporado.

Confort: Rango de funcionamiento de hasta -20 °C.

Control: Funciones adicionales con placa de circuito impreso opcional (control de 2 zonas, control bivalente, contacto con la red inteligente y más).

Conectividad: Aquarea Smart y Service Cloud opcionales e integración en proyectos BMS.

			Monofásica	
Kit			KIT-ADC12HE5C-CL	KIT-ADC16HE5C-CL
Capacidad calorífica / COP (A +7 °C, A 35 °C)	kW / COP		12,00/4,74	16,00/4,28
Capacidad calorífica / COP (A +7 °C, A 55 °C)	kW / COP		12,00 / 2,88	14,50 / 2,68
Capacidad calorífica / COP (A +2 °C, A 35 °C)	kW / COP		11,40/3,44	13,00/3,28
Capacidad calorífica / COP (A +2 °C, A 55 °C)	kW / COP		9,10 / 2,20	9,80 / 2,17
Capacidad calorífica / COP (A -7 °C, A 35 °C)	kW / COP		10,00 / 2,53	11,40 / 2,57
Capacidad calorífica / COP (A -7 °C, A 55 °C)	kW / COP		8,20 / 1,92	9,00 / 1,82
Capacidad frigorífica / EER (A 35 °C, A 7 °C)	kW / EER		10,00/2,81	12,20/2,56
Capacidad frigorífica / EER (A 35 °C, A 18 °C)	kW / EER		10,00 / 4,17	12,20 / 4,12
Calefacción en clima templado (A 35 °C / A 55 °C)	Eficiencia energética estacional	ηs %	190/134	190/130
	Clase energética ¹⁾	SCOP	4,82/3,42	4,82/3,33
Calefacción en clima cálido (A 35 °C / A 55 °C)	Eficiencia energética estacional	ηs %	245/159	245/169
	Clase energética ¹⁾	SCOP	6,21/4,05	6,20/4,30
Calefacción en clima frío (A 35 °C / A 55 °C)	Eficiencia energética estacional	ηs %	168/121	168/121
	Clase energética ¹⁾	SCOP	4,29/3,10	4,28/3,10
Unidad interior			WH-ADC1216H6E5C	WH-ADC1216H6E5C
Presión sonora	Calor / Frío	dB(A)	33/33	33/33
Dimensiones	Al x An x Pr	mm	1640x598x600	1640x598x600
Peso neto		kg	101	101
Conector de tubería de agua		Pulgadas	R 1½	R 1½
Bomba clase A	Velocidades		Velocidad variable	Velocidad variable
	Consumo (mín./máx.)	W	- / -	- / -
Caudal de agua de calefacción (ΔT=5 K, 35 °C)		L/min	34,40	45,90
Capacidad de la resistencia de calentamiento integrada		kW	6,00	6,00
Fusible recomendado (REBT) ²⁾		A	- / -	- / -
Sección mínima del cable para alimentación conjunta (REBT) ²⁾		mm²	- / -	- / -
Volumen de agua		L	185	185
Temperatura máxima del agua		°C	65	65
Material interior del depósito			Acero inoxidable	Acero inoxidable
Perfil de carga ACS según EN16147			-	-
ERP del depósito ACS en clima templado / cálido / frío ³⁾		A+ a F	- / - / -	- / - / -
ERP del depósito ACS en clima templado η / COPdHW		ηwh % / COPdHW	92/2,30	88/2,20
ERP del depósito ACS en clima cálido η / COPdHW		ηwh % / COPdHW	107/2,67	104/2,59
ERP del depósito ACS en clima frío η / COPdHW		ηwh % / COPdHW	72/1,81	70/1,74
Unidad exterior			WH-UD12HE5	WH-UD16HE5
Potencia sonora ⁴⁾	Calor	dB(A)	65	65
Dimensiones / Peso neto	Al x An x Pr	mm / kg	1340 x 900 x 320 / 101	1340 x 900 x 320 / 101
Refrigerante (R410A) / CO ₂ Eq.		kg / T	2,55/5,324	2,55/5,324
Diámetro tubería	Líquido / Gas	Pulg. (mm)	3/8 (9,52) / 5/8 (15,88)	3/8 (9,52) / 5/8 (15,88)
Rango de longitud de tubería / Desnivel de altura (int./ext.)		m / m	3 - 50/30	3 - 50/30
Longitud de tubería para gas adicional / Cantidad adicional de gas		m / g/m	10/50	10/50
Rango de funcionamiento - temperatura exterior	Calor	°C	-20 ~ +35	-20 ~ +35
	Frío	°C	+16 ~ +43	+16 ~ +43
Salida de agua	Calor / Frío	°C	20 - 55/5 - 20	20 - 55/5 - 20
PVPR kit con CZ-TAW1		€	9.019	9.685

Accesorios		PVPR €
CZ-TAW1	Aquarea Smart Cloud para control remoto y mantenimiento mediante Wi-Fi inalámbrico o con cable	126
CZ-NS4P	PCB para funciones adicionales	227

Accesorios		PVPR €
PAW-A2W-RTWIRED	Termostato de sala LCD	165
PAW-A2W-RTWIRESLESS	Termostato de sala LCD sin cable	304

Más accesorios en las páginas 50, 52.

1) Escala de A+++ a D. 2) El fusible y sección mínima de cable son los indicados de acuerdo con el REBT. Estos valores podrían variar en función de la longitud, tipo e instalación del cable contempladas en el REBT. La sección de cable para alimentación conjunta contempla la alimentación de una resistencia eléctrica de 3 kW. 3) Escala de A+ a F. 4) Potencia sonora de acuerdo con 811/2013, 813/2013 y EN12102-1:2017 a +7 °C. * Cálculos EER y COP realizados de acuerdo con EN 14511. ** Este producto se ha diseñado para cumplir la Directiva europea de calidad del agua 98/83/CE, modificada por la Directiva (UE) 2015/1787. La vida útil del producto no está garantizada en caso del uso de agua subterránea, como agua de manantiales o pozos, el uso de agua del grifo si contiene sales u otras impurezas, o en áreas de calidad del agua ácida. Los costes de mantenimiento y garantía relacionados con estos casos son responsabilidad del cliente.



CONTROL VÍA INTERNET: Opcional. GOOD DESIGN AWARD 2017: las unidades interiores All in One y Bi-bloc generación J y H galardonadas con el prestigioso premio de diseño Good Design 2017.

**GOOD DESIGN****Aquea High Performance All in One generación H monofásica / trifásica. Calefacción y refrigeración • R410A****Eficiencia energética:** A+++ en calefacción a 35 °C y A+ en ACS / Bomba de agua con velocidad variable clase "A" / Depósito de ACS de acero inoxidable con panel de aislamiento U-Vacua™ / Caudalímetro incorporado.**Flexibilidad:** Imán opcional para el filtro de agua.**Confort:** Rango de funcionamiento de hasta -20 °C.**Control:** Funciones adicionales con placa de circuito impreso opcional (control de 2 zonas, control bivalente, contacto con la red inteligente y más).**Conectividad:** Aquea Smart y Service Cloud opcionales e integración en proyectos BMS.

Kit			Monofásica			Trifásica	
			KIT-ADC12HE5-CL	KIT-ADC16HE5-CL	KIT-ADC09HE8-CL	KIT-ADC12HE8-CL	KIT-ADC16HE8-CL
Capacidad calorífica / COP (A +7 °C, A 35 °C)	kW / COP		12,00/4,74	16,00/4,28	9,00/4,84	12,00/4,74	16,00/4,28
Capacidad calorífica / COP (A +7 °C, A 55 °C)	kW / COP		12,00/2,93	14,50/2,72	9,00/2,94	12,00/2,93	14,50/2,72
Capacidad calorífica / COP (A +2 °C, A 35 °C)	kW / COP		11,40/3,44	13,00/3,28	9,00/3,59	11,40/3,44	13,00/3,28
Capacidad calorífica / COP (A +2 °C, A 55 °C)	kW / COP		9,10/2,23	9,80/2,21	8,80/2,23	9,10/2,23	9,80/2,21
Capacidad calorífica / COP (A -7 °C, A 35 °C)	kW / COP		10,00/2,73	11,40/2,57	9,00/2,85	10,00/2,73	11,40/2,57
Capacidad calorífica / COP (A -7 °C, A 55 °C)	kW / COP		8,20/1,95	9,00/1,85	7,90/2,05	8,20/1,95	9,00/1,85
Capacidad frigorífica / EER (A 35 °C, A 7 °C)	kW / EER		10,00/2,81	12,20/2,56	7,00/3,17	10,00/2,85	12,20/2,56
Capacidad frigorífica / EER (A 35 °C, A 18 °C)	kW / EER		10,00/4,17	12,20/4,12	7,00/4,67	10,00/4,26	12,20/4,12
Calefacción en clima templado (A 35 °C / A 55 °C)	Eficiencia energética estacional	ηs %	190/134	190/130	190/133	190/134	190/130
	Clase energética ¹⁾		A+++ a D	A+++ / A++	A+++ / A++	A+++ / A++	A+++ / A++
Calefacción en clima cálido (A 35 °C / A 55 °C)	Eficiencia energética estacional	ηs %	245/159	245/169	245/159	245/159	245/169
	Clase energética ¹⁾		A+++ a D	A+++ / A+++	A+++ / A+++	A+++ / A+++	A+++ / A+++
Calefacción en clima frío (A 35 °C / A 55 °C)	Eficiencia energética estacional	ηs %	168/121	168/121	168/121	168/121	168/121
	Clase energética ¹⁾		A+++ a D	A++ / A+	A++ / A+	A++ / A+	A++ / A+
Unidad interior			WH-ADC1216H6E5	WH-ADC1216H6E5	WH-ADC0916H9E8	WH-ADC0916H9E8	WH-ADC0916H9E8
Presión sonora	Calor / Frío	dB(A)	33/33	33/33	33/33	33/33	33/33
Dimensiones	Al x An x Pr	mm	1800x598x717	1800x598x717	1800x598x717	1800x598x717	1800x598x717
Peso neto		kg	124	124	126	126	126
Conector de tubería de agua		Pulgadas	R 1½	R 1½	R 1½	R 1½	R 1½
Bomba clase A	Velocidades		Velocidad variable	Velocidad variable	Velocidad variable	Velocidad variable	Velocidad variable
	Consumo (mín./máx.)	W	36/152	36/152	36/152	36/152	36/152
Caudal de agua de calefacción (ΔT=5 K, 35 °C)		L/min	34,4	45,9	25,8	34,4	45,9
Capacidad de la resistencia de calentamiento integrada		kW	6,00	6,00	9,00	9,00	9,00
Fusible recomendado (REBT) ²⁾		A	50	50	32	32	32
Sección mínima del cable para alimentación conjunta (REBT) ²⁾		mm²	3x 10,0	3x 10,0	5x 6,0	5x 6,0	5x 6,0
Volumen de agua		L	185	185	185	185	185
Temperatura máxima del agua		°C	65	65	65	65	65
Material interior del depósito			Acero inoxidable	Acero inoxidable	Acero inoxidable	Acero inoxidable	Acero inoxidable
Perfil de carga ACS según EN16147			L	L	L	L	L
ERP del depósito ACS en clima templado / cálido / frío ³⁾		A+ a F	A/A/A	A/A/B	A/A/A	A/A/A	A/A/B
ERP del depósito ACS en clima templado η / COPdHW		ηwh % / COPdHW	95/2,37	91/2,28	95/2,37	95/2,37	91/2,27
ERP del depósito ACS en clima cálido η / COPdHW		ηwh % / COPdHW	110/2,75	107/2,67	110/2,75	110/2,75	107/2,67
ERP del depósito ACS en clima frío η / COPdHW		ηwh % / COPdHW	75/1,87	72/1,80	75/1,87	75/1,87	72/1,90
Unidad exterior			WH-UD12HE5	WH-UD16HE5	WH-UD09HE8	WH-UD12HE8	WH-UD16HE8
Potencia sonora ⁴⁾	Calor	dB(A)	65	65	65	65	65
Dimensiones / Peso neto	Al x An x Pr	mm / kg	1340x900x320/101	1340x900x320/101	1340x900x320/107	1340x900x320/107	1340x900x320/107
Refrigerante (R410A) / CO ₂ Eq.		kg / T	2,55/5,324	2,55/5,324	2,55/5,324	2,55/5,324	2,55/5,324
Diámetro tubería	Líquido / Gas	Pulg. (mm)	3/8(9,52)/5/8(15,88)	3/8(9,52)/5/8(15,88)	3/8(9,52)/5/8(15,88)	3/8(9,52)/5/8(15,88)	3/8(9,52)/5/8(15,88)
Rango de longitud de tubería / Desnivel de altura (int./ext.)		m / m	3~50/30	3~50/30	3~30/20	3~30/20	3~30/20
Longitud de tubería para gas adicional / Cantidad adicional de gas		m / g/m	10/50	10/50	10/50	10/50	10/50
Rango de funcionamiento - temperatura exterior	Calor	°C	-20~+35	-20~+35	-20~+35	-20~+35	-20~+35
	Frío	°C	+16~+43	+16~+43	+16~+43	+16~+43	+16~+43
Salida de agua	Calor / Frío	°C	20~55/5~20	20~55/5~20	20~55/5~20	20~55/5~20	20~55/5~20
PVPR kit con CZ-TAW1		€	9.019	9.685	10.441	10.549	12.276

Accesorios		PVPR €
PAW-ADC-PREKIT-1	Kit de pre-instalación de tuberías para generación J	593
PAW-ADC-CV150	Cubierta lateral magnética decorativa	155
CZ-NS4P	PCB para funciones adicionales	227

Accesorios		PVPR €
CZ-TAW1	Aquea Smart Cloud para control remoto y mantenimiento mediante Wi-Fi inalámbrico o con cable	126
PAW-A2W-MGTFILTER	Imán para el filtro de agua	101

Más accesorios en las páginas 50, 52.

1) Escala de A+++ a D. 2) Escala de A+ a F. 3) Potencia sonora de acuerdo con 811/2013, 813/2013 y EN12102-1:2017 a +7 °C. * Cálculos EER y COP realizados de acuerdo con EN 14511. ** Este producto se ha diseñado para cumplir la Directiva europea de calidad del agua 98/83/CE, modificada por la Directiva (UE) 2015/1787. La vida útil del producto no está garantizada en caso del uso de agua subterránea, como agua de manantiales o pozos, o el uso de agua del grifo si contiene sales u otras impurezas, o en áreas de calidad del agua ácida. Los costes de mantenimiento y garantía relacionados con estos casos son responsabilidad del cliente.



CONTROL VÍA INTERNET: Opcional. GOOD DESIGN AWARD 2017: las unidades interiores All in One y Bi-bloc generación J y H galardonadas con el prestigioso premio de diseño Good Design 2017.



011-1W0207
011-1W0208
011-1W0209



3, 5 y 7 kW



Aquaarea High Performance Bi-bloc generación J monofásica. Calefacción y refrigeración - SDC • R32

Eficiencia energética: COP de hasta 5,33 / A+++ en calefacción a 35 °C / Bomba de agua con velocidad variable clase "A" / Caudalímetro incorporado.

Flexibilidad: Largos tramos de tubería / Filtro de agua magnético incorporado.

Confort: Curva de calefacción con hasta -20 °C / temperatura de salida del agua de 60 °C.

Control: Funciones adicionales con placa de circuito impreso opcional (control de 2 zonas, control bivalente, contacto con la red inteligente y más).

Conectividad: Aquaarea Smart y Service Cloud opcionales e integración en proyectos BMS.



			Monofásica			
Kit			KIT-WC03JE5	KIT-WC05JE5	KIT-WC07JE5	KIT-WC09JE5
Capacidad calorífica / COP (A +7 °C, A 35 °C)	kW / COP		3,20/5,33	5,00/5,00	7,00/4,76	9,00/4,48
Capacidad calorífica / COP (A +7 °C, A 55 °C)	kW / COP		3,20/2,81	5,00/2,72	7,00/2,82	8,95/2,78
Capacidad calorífica / COP (A +2 °C, A 35 °C)	kW / COP		3,20/3,64	4,20/3,18	6,85/3,41	7,00/3,40
Capacidad calorífica / COP (A +2 °C, A 55 °C)	kW / COP		3,20/2,19	4,10/1,99	6,20/2,21	6,30/2,16
Capacidad calorífica / COP (A -7 °C, A 35 °C)	kW / COP		3,30/2,80	4,20/2,59	5,60/2,87	6,12/2,78
Capacidad calorífica / COP (A -7 °C, A 55 °C)	kW / COP		3,20/1,79	3,55/1,71	5,25/1,94	5,90/1,93
Capacidad frigorífica / EER (A 35 °C, A 7 °C)	kW / EER		3,20/3,52	4,50/3,00	6,70/3,03	8,20/2,72
Capacidad frigorífica / EER (A 35 °C, A 18 °C)	kW / EER		3,20/4,71	4,80/4,29	6,70/4,72	9,00/4,18
Calefacción en clima templado (A 35 °C / A 55 °C)	Eficiencia energética estacional	ηs %	200/136	200/136	193/130	193/130
	Clase energética	SCOP	5,07/3,47	5,07/3,47	4,90/3,32	4,90/3,32
Calefacción en clima cálido (A 35 °C / A 55 °C)	Eficiencia energética estacional	ηs %	245/165	245/165	227/160	227/160
	Clase energética	SCOP	6,20/4,20	6,20/4,20	5,75/4,07	5,75/4,07
Calefacción en clima frío (A 35 °C / A 55 °C)	Eficiencia energética estacional	ηs %	157/110	157/110	164/116	164/116
	Clase energética	SCOP	4,00/2,83	4,00/2,83	4,18/2,98	4,18/2,98
Unidad interior			WH-SDC0305J3E5	WH-SDC0305J3E5	WH-SDC0709J3E5	WH-SDC0709J3E5
Presión sonora	Calor / Frío	dB(A)	28/28	28/28	30/30	30/31
Dimensiones	Al x An x Pr	mm	892 x 500 x 340	892 x 500 x 340	892 x 500 x 340	892 x 500 x 340
Peso neto		kg	42	42	42	42
Conector de tubería de agua		Pulgadas	R 1/4	R 1/4	R 1/4	R 1/4
Bomba clase A	Velocidades		Velocidad variable	Velocidad variable	Velocidad variable	Velocidad variable
	Consumo [mín./máx.]	W	30/100	33/106	34/114	40/120
Caudal de agua de calefacción (ΔT=5 K, 35 °C)		L/min	9,2	14,3	20,1	25,8
Capacidad de la resistencia de calentamiento integrada		kW	3	3	3	3
Fusible recomendado (REBT) ¹⁾		A	32	32	40	40
Sección mínima del cable para alimentación conjunta (REBT) ¹⁾		mm ²	3x 6,0	3x 6,0	3x 6,0	3x 6,0
Unidad exterior			WH-UD03JE5	WH-UD05JE5	WH-UD07JE5	WH-UD09JE5-1
Potencia sonora ²⁾	Calor	dB(A)	55	55	59	59
Dimensiones	Al x An x Pr	mm	622 x 824 x 298	622 x 824 x 298	795 x 875 x 320	795 x 875 x 320
Peso neto		kg	37	37	61	61
Refrigerante (R32) / CO ₂ Eq.		kg / T	0,9/0,608	0,9/0,608	1,27/0,857	1,27/0,857
Diámetro tubería	Líquido / Gas	Pulg. (mm)	1/4 (6,35) / 1/2 (12,70)	1/4 (6,35) / 1/2 (12,70)	1/4 (6,35) / 5/8 (15,88)	1/4 (6,35) / 5/8 (15,88)
Rango de longitud de tubería		m	3 - 25	3 - 25	3 - 50	3 - 50
Desnivel de altura [int./ext.]		m	20	20	30	30
Longitud de tubería para gas adicional		m	10	10	10	10
Cantidad adicional de gas		g/m	20	20	25	25
Rango de funcionamiento - temperatura exterior	Calor	°C	-20 ~ +35	-20 ~ +35	-20 ~ +35	-20 ~ +35
	Frío	°C	+10 ~ +43	+10 ~ +43	+10 ~ +43	+10 ~ +43
Salida de agua	Calor / Frío	°C	20 ~ 60/5 ~ 20	20 ~ 60/5 ~ 20	20 ~ 60/5 ~ 20	20 ~ 60/5 ~ 20
PVPR kit con CZ-TAW1		€	5.038	5.254	6.110	6.398

Accesorios	PVPR €
PAW-TD20C1E5 Depósito 200 L - acero inoxidable	1.450
PAW-TD30C1E5 Depósito 300 L - acero inoxidable	1.665
PAW-TA20C1E5STD Depósito 200 L - esmaltado	1.535
PAW-TA30C1E5STD Depósito 300 L - esmaltado	1.881
PAW-3WYVLV-HW Válvula de 3 vías para depósitos de ACS	196
CZ-NV1 Kit de válvula de 3 vías para gestión del ACS. Instalado dentro del hidrokit de la Bi-bloc	397

Accesorios	PVPR €
PAW-BTANK50L-2 Depósito de inercia de 50 L	539
CZ-TAW1 Aquaarea Smart Cloud para control remoto y mantenimiento mediante Wi-Fi inalámbrico o con cable	126
CZ-NS4P PCB para funciones adicionales	227
PAW-A2W-RTWIRED Termostato de sala LCD	165
PAW-A2W-RTWIRELESS Termostato de sala LCD sin cable	304

Más accesorios en las páginas 50, 52.

1) El fusible y sección mínima de cable son los indicados de acuerdo con el REBT. Estos valores podrían variar en función de la longitud, tipo e instalación del cable contempladas en el REBT. La sección de cable para alimentación conjunta contempla la alimentación de una resistencia eléctrica de 3 kW. 2) Potencia sonora de acuerdo con 811/2013, 813/2013 y EN12102-1:2017 a +7 °C. * Cálculos EER y COP realizados de acuerdo con EN 14511.



CONTROL VÍA INTERNET: Opcional. GOOD DESIGN AWARD 2017: las unidades interiores All in One y Bi-bloc generación J y H galardonadas con el prestigioso premio de diseño Good Design 2017.

**GOOD DESIGN****Aquea High Performance Bi-bloc generación H monofásica / trifásica. Calefacción y refrigeración - SDC • R410A****Eficiencia energética:** A+++ en calefacción a 35 °C / Bomba de agua con velocidad variable clase "A" / Caudalímetro incorporado.**Flexibilidad:** Imán opcional para el filtro de agua.**Confort:** Rango de funcionamiento de hasta -20 °C.**Control:** Funciones adicionales con placa de circuito impreso opcional (control de 2 zonas, control bivalente, contacto con la red inteligente y más).**Conectividad:** Aquea Smart y Service Cloud opcionales e integración en proyectos BMS.

Kit	Monofásica					Trifásica		
		KIT-WC12H6E5-CL	KIT-WC16H6E5-CL	KIT-WC09H3E8-CL	KIT-WC12H9E8-CL	KIT-WC16H9E8-CL		
Capacidad calorífica / COP (A +7 °C, A 35 °C)	kW / COP	12,00/4,74	16,00/4,28	9,00/4,84	12,00/4,74	16,00/4,28		
Capacidad calorífica / COP (A +7 °C, A 55 °C)	kW / COP	12,00/2,93	14,50/2,72	9,00/2,94	12,00/2,93	14,50/2,72		
Capacidad calorífica / COP (A +2 °C, A 35 °C)	kW / COP	11,40/3,44	13,00/3,28	9,00/3,59	11,40/3,44	13,00/3,28		
Capacidad calorífica / COP (A +2 °C, A 55 °C)	kW / COP	9,10/2,23	9,80/2,21	8,80/2,23	9,10/2,23	9,80/2,21		
Capacidad calorífica / COP (A -7 °C, A 35 °C)	kW / COP	10,00/2,73	11,40/2,57	9,00/2,85	10,00/2,73	11,40/2,57		
Capacidad calorífica / COP (A -7 °C, A 55 °C)	kW / COP	8,20/1,95	9,00/1,85	7,90/2,05	8,20/1,95	9,00/1,85		
Capacidad frigorífica / EER (A 35 °C, A 7 °C)	kW / EER	10,00/2,81	12,20/2,56	7,00/3,17	10,00/2,85	12,20/2,56		
Capacidad frigorífica / EER (A 35 °C, A 18 °C)	kW / EER	10,00/4,17	12,20/4,12	7,00/4,67	10,00/4,26	12,20/4,12		
Calefacción en clima templado (A 35 °C / A 55 °C)	Eficiencia energética estacional	ηs %	190/134	190/130	190/133	190/134	190/130	
	SCOP		4,82/3,42	4,82/3,33	4,81/3,41	4,82/3,42	4,82/3,33	
	Clase energética	A+++ a D	A+++ / A++	A+++ / A++	A+++ / A++	A+++ / A++	A+++ / A++	
Calefacción en clima cálido (A 35 °C / A 55 °C)	Eficiencia energética estacional	ηs %	245/159	245/169	245/159	245/159	245/169	
	SCOP		6,21/4,05	6,21/4,30	6,21/4,05	6,21/4,05	6,20/4,30	
	Clase energética	A+++ a D	A+++ / A+++	A+++ / A+++	A+++ / A+++	A+++ / A+++	A+++ / A+++	
Calefacción en clima frío (A 35 °C / A 55 °C)	Eficiencia energética estacional	ηs %	168/121	168/121	168/121	168/121	168/121	
	SCOP		4,29/3,10	4,28/3,10	4,28/3,10	4,29/3,10	4,28/3,10	
	Clase energética	A+++ a D	A++ / A+	A++ / A+	A++ / A+	A++ / A+	A++ / A+	
Unidad interior		WH-SDC12H6E5	WH-SDC16H6E5	WH-SDC09H3E8	WH-SDC12H9E8	WH-SDC16H9E8		
Presión sonora	Calor / Frío	dB(A)		33/33	33/33	33/33	33/33	
Dimensiones	Al x An x Pr	mm		892x500x340	892x500x340	892x500x340	892x500x340	
Peso neto		kg		43	44	43	45	
Conector de tubería de agua		Pulgadas		R 1½	R 1½	R 1½	R 1½	
Bomba clase A	Velocidades	Velocidad variable		Velocidad variable	Velocidad variable	Velocidad variable	Velocidad variable	
	Consumo (mín./máx.)	W		34/110	30/105	32/102	34/110	30/105
Caudal de agua de calefacción (ΔT=5 K, 35 °C)		L/min		34,4	45,9	25,8	34,4	45,9
Capacidad de la resistencia de calentamiento integrada		kW		6	6	3	9	9
Fusible recomendado (REBT) ¹⁾		A		50	50	32	32	32
Sección mínima del cable para alimentación conjunta (REBT) ¹⁾		mm²		3x 10,0 o 16,0	3x 10,0 o 16,0	5x 6,0	5x 6,0	5x 6,0
Unidad exterior		WH-UD12HE5	WH-UD16HE5	WH-UD09HE8	WH-UD12HE8	WH-UD16HE8		
Potencia sonora ²⁾	Calor	dB(A)		65	65	65	65	
Dimensiones	Al x An x Pr	mm		1340x900x320	1340x900x320	1340x900x320	1340x900x320	
Peso neto		kg		101	101	107	107	
Refrigerante (R410A) / CO ₂ Eq.		kg / T		2,55/5,324	2,55/5,324	2,55/5,324	2,55/5,324	
Diámetro tubería	Líquido / Gas	Pulg. (mm)		3/8(9,52)/5/8(15,88)	3/8(9,52)/5/8(15,88)	3/8(9,52)/5/8(15,88)	3/8(9,52)/5/8(15,88)	
Rango de longitud de tubería		m		3-50	3-50	3-30	3-30	
Desnivel de altura (int./ext.)		m		30	30	20	20	
Longitud de tubería para gas adicional		m		10	10	10	10	
Cantidad adicional de gas		g/m		50	50	50	50	
Rango de funcionamiento - temperatura exterior	Calor	°C		-20 ~ +35	-20 ~ +35	-20 ~ +35	-20 ~ +35	
	Frío	°C		+16 ~ +43	+16 ~ +43	+16 ~ +43	+16 ~ +43	
Salida de agua	Calor / Frío	°C		20 ~ 55/5 ~ 20	20 ~ 55/5 ~ 20	20 ~ 55/5 ~ 20	20 ~ 55/5 ~ 20	
PVPR kit con CZ-TAW1		€		7.319	8.727	7.375	7.812	9.845

Accesorios	PVPR €
PAW-TD20C1E5 Depósito 200 L - acero inoxidable	1.450
PAW-TD30C1E5 Depósito 300 L - acero inoxidable	1.665
PAW-TA20C1E5STD Depósito 200 L - esmaltado	1.535
PAW-TA30C1E5STD Depósito 300 L - esmaltado	1.881
PAW-3WYVVLV-HW Válvula de 3 vías para depósitos de ACS	196
CZ-NV1 Kit de válvula de 3 vías para gestión del ACS. Instalado dentro del hydrokit de la Bi-bloc	397

Accesorios	PVPR €
PAW-BTANK50L-2 Depósito de inercia de 50 L	539
CZ-TAW1 Aquea Smart Cloud para control remoto y mantenimiento mediante Wi-Fi inalámbrico o con cable	126
CZ-NS4P PCB para funciones adicionales	227
PAW-A2W-MGTFILTER Imán para el filtro de agua	101
PAW-A2W-RTWIRED Termostato de sala LCD	165
PAW-A2W-RTWIRELESS Termostato de sala LCD sin cable	304

Más accesorios en las páginas 50, 52.

1) El fusible y sección mínima de cable son los indicados de acuerdo con el REBT. Estos valores podrían variar en función de la longitud, tipo e instalación del cable contempladas en el REBT. La sección de cable para alimentación conjunta contempla la alimentación de una resistencia eléctrica de 3 kW. 2) Potencia sonora de acuerdo con 811/2013, 813/2013 y EN12102-1:2017 a +7 °C. * Cálculos EER y COP realizados de acuerdo con EN 14511.



CONTROL VÍA INTERNET: Opcional. GOOD DESIGN AWARD 2017: las unidades interiores All in One y Bi-bloc generación J y H galardonadas con el prestigioso premio de diseño Good Design 2017.



Aquarea High Performance Monobloc generación J monofásica. Calefacción y refrigeración - MDC • R32

Eficiencia energética: A+++ en calefacción a 35 °C / Bomba de agua con velocidad variable clase "A" / Caudalímetro incorporado.

Flexibilidad: Filtro de agua magnético incorporado / Vaso de expansión de 6 l incorporado.

Confort: Curva de calefacción con hasta -20 °C / temperatura de salida del agua de 60 °C / Modo frío de hasta +10 °C..

Control: Funciones adicionales con placa de circuito impreso opcional (control de 2 zonas, control bivalente, contacto con la red inteligente y más).

Conectividad: Aquarea Smart y Service Cloud opcionales e integración en proyectos BMS.



			Monofásica		
Unidad exterior			WH-MDC05J3E5-CL	WH-MDC07J3E5-CL	WH-MDC09J3E5-CL
Capacidad calorífica / COP (A +7 °C, A 35 °C)	kW / COP		5,00/5,08	7,00/4,76	9,00/4,48
Capacidad calorífica / COP (A +7 °C, A 55 °C)	kW / COP		5,00/3,01	7,00/2,82	8,95/2,78
Capacidad calorífica / COP (A +2 °C, A 35 °C)	kW / COP		5,00/3,57	7,00/3,40	7,45/3,13
Capacidad calorífica / COP (A +2 °C, A 55 °C)	kW / COP		5,00/2,27	6,30/2,16	7,00/2,12
Capacidad calorífica / COP (A -7 °C, A 35 °C)	kW / COP		5,00/2,78	6,80/2,81	7,50/2,63
Capacidad calorífica / COP (A -7 °C, A 55 °C)	kW / COP		5,00/1,85	6,30/1,86	7,00/1,80
Capacidad frigorífica / EER (A 35 °C, A 7 °C)	kW / EER		5,00/3,31	7,00/3,06	9,00/2,71
Capacidad frigorífica / EER (A 35 °C, A 18 °C)	kW / EER		5,00/5,05	7,00/4,73	9,00/4,25
Calefacción en clima templado (A 35 °C / A 55 °C)	Eficiencia energética estacional	η_s %	202/142	193/130	193/130
	Clase energética	SCOP	5,12/3,63	4,90/3,32	4,90/3,32
Calefacción en clima cálido (A 35 °C / A 55 °C)	Eficiencia energética estacional	η_s %	237/165	227/160	227/160
	Clase energética	SCOP	6,00/4,20	5,75/4,07	5,75/4,07
Calefacción en clima frío (A 35 °C / A 55 °C)	Eficiencia energética estacional	η_s %	160/115	164/116	164/116
	Clase energética	SCOP	4,08/2,95	4,18/2,98	4,18/2,98
Potencia sonora ¹⁾	Calor	dB(A)	59	59	59
Dimensiones	AlxAnxPr	mm	865 x 1283 x 320	865 x 1283 x 320	865 x 1283 x 320
Peso neto		kg	99	104	104
Refrigerante (R32) / CO ₂ Eq. ²⁾		kg / T	1,3/0,878	1,3/0,878	1,3/0,878
Conector de tubería de agua		Pulgadas	R 1½	R 1½	R 1½
Bomba	Velocidades		Velocidad variable	Velocidad variable	Velocidad variable
	Consumo (mín./máx.)	W	34/96	36/100	39/108
Caudal de agua de calefacción ($\Delta T=5$ K, 35 °C)		L/min	14,3	20,1	25,8
Capacidad de la resistencia de calentamiento integrada		kW	3	3	3
Consumo eléctrico	Calor	kW	0,985	1,47	2,01
	Frío	kW	1,51	2,29	3,32
Intensidades nominal y de arranque	Calor	A	4,7	7,0	9,3
	Frío	A	7,0	10,5	14,7
Intensidad 1		A	12	17	17
Intensidad 2		A	13	13	13
Fusible recomendado (REBT) ³⁾		A	32	40	40
Sección mínima del cable para alimentación conjunta (REBT) ³⁾		mm ²	3x 6,0	3x 6,0	3x 6,0
Rango de funcionamiento - temperatura exterior	Calor	°C	-20 - 35	-20 - 35	-20 - 35
	Frío	°C	+10 - +43	+10 - +43	+10 - +43
Salida de agua	Calor	°C	20 - 60	20 - 60	20 - 60
	Frío	°C	5 - 20	5 - 20	5 - 20
PVPR unidad exterior con CZ-TAW1		€	4.379	5.056	6.403

Accesorios		PVPR €
PAW-TD20C1E5	Depósito 200 L - acero inoxidable	1.450
PAW-TD30C1E5	Depósito 300 L - acero inoxidable	1.665
PAW-TA20C1E5STD	Depósito 200 L - esmaltado	1.535
PAW-TA30C1E5STD	Depósito 300 L - esmaltado	1.881
PAW-TD20B8E3-2	Combo Tank 185 L + 80 L - esmaltado	5.365
PAW-TD23B6E5	Combo Tank 230 L + 60 L - acero inoxidable	4.893
PAW-3WYV1V-HW	Válvula de 3 vías para depósitos de ACS	196
PAW-BTANK50L-2	Depósito de inercia de 50 L	539

Accesorios		PVPR €
CZ-TAW1	Aquarea Smart Cloud para control remoto y mantenimiento mediante Wi-Fi inalámbrico o con cable	126
PAW-A2W-AFVLV	1 válvula anticongelante. Deben pedirse 2 válvulas por sistema	160
PAW-A2W-RTWIRED	Termostato de sala LCD	165
PAW-A2W-RTWIRESLESS	Termostato de sala LCD sin cable	304

Más accesorios en las páginas 50, 52.

1) Potencia sonora de acuerdo con 811/2013, 813/2013 y EN12102-1:2017 a +7 °C. 2) Los modelos WH-MDC están sellados herméticamente. 3) El fusible y sección mínima de cable son los indicados de acuerdo con el REBT. Estos valores podrían variar en función de la longitud, tipo e instalación del cable contempladas en el REBT. La sección de cable para alimentación conjunta contempla la alimentación de una resistencia eléctrica de 3 kW. * Cálculos EER y COP realizados de acuerdo con EN 14511.



CONTROL VÍA INTERNET: Opcional.



Aquarea High Performance Monobloc generación H monofásica. Calefacción y refrigeración - MDC • R410A

Eficiencia energética: A+++ en calefacción a 35 °C / Bomba de agua con velocidad variable clase "A" / Caudalímetro incorporado.

Flexibilidad: Imán opcional para el filtro de agua.

Confort: Curva de calefacción con hasta -20 °C / temperatura de salida del agua de 55 °C.

Control: Funciones adicionales con placa de circuito impreso opcional (control de 2 zonas, control bivalente, contacto con la red inteligente y más).

Conectividad: Aquarea Smart y Service Cloud opcionales e integración en proyectos BMS.

			Monofásica	
Kit			KIT-MDC12H6E5-CL	KIT-MDC16H6E5-CL
Capacidad calorífica / COP (A +7 °C, A 35 °C)		kW / COP	12,00/4,74	16,00/4,28
Capacidad calorífica / COP (A +7 °C, A 55 °C)		kW / COP	12,00/2,93	14,50/2,72
Capacidad calorífica / COP (A +2 °C, A 35 °C)		kW / COP	11,40/3,44	13,00/3,28
Capacidad calorífica / COP (A +2 °C, A 55 °C)		kW / COP	9,10/2,23	9,80/2,21
Capacidad calorífica / COP (A -7 °C, A 35 °C)		kW / COP	10,00/2,73	11,40/2,57
Capacidad calorífica / COP (A -7 °C, A 55 °C)		kW / COP	8,20/1,95	9,00/1,84
Capacidad frigorífica / EER (A 35 °C, A 7 °C)		kW / EER	10,00/2,81	12,20/2,56
Capacidad frigorífica / EER (A 35 °C, A 18 °C)		kW / EER	10,00/4,65	12,20/4,12
Calefacción en clima templado (A 35 °C / A 55 °C)	Eficiencia energética estacional	η_s %	190/134	190/130
	Clase energética	SCOP	4,83/3,43	4,83/3,33
Calefacción en clima cálido (A 35 °C / A 55 °C)	Eficiencia energética estacional	η_s %	245/159	245/169
	Clase energética	SCOP	6,20/4,05	6,20/4,30
Calefacción en clima frío (A 35 °C / A 55 °C)	Eficiencia energética estacional	η_s %	168/121	168/121
	Clase energética	SCOP	4,28/3,10	4,28/3,10
Potencia sonora ¹⁾	Calor	dB(A)	65	65
Dimensiones	Al x An x Pr	mm	1410 x 1283 x 320	1410 x 1283 x 320
Peso neto		kg	140	140
Refrigerante (R410A) / CO ₂ Eq. ²⁾		kg / T	2,10/4,385	2,10/4,385
Conector de tubería de agua		Pulgadas	R 1½	R 1½
Bomba	Velocidades		Velocidad variable	Velocidad variable
	Consumo (mín./máx.)	W	34/110	38/120
Caudal de agua de calefacción ($\Delta T=5$ K, 35 °C)		L/min	34,4	45,9
Capacidad de la resistencia de calentamiento integrada		kW	6	6
Consumo eléctrico	Calor	kW	2,53	3,74
	Frío	kW	3,56	4,76
Intensidades nominal y de arranque	Calor	A	11,7	16,9
	Frío	A	16,2	21,5
Intensidad 1		A	24,0	26,0
Intensidad 2		A	26,0	26,0
Fusible recomendado (REBT) ³⁾		A	50	50
Sección mínima del cable para alimentación conjunta (REBT) ³⁾		mm ²	3x 10,0 o 16,0	3x 10,0 o 16,0
Rango de funcionamiento - temperatura exterior	Calor	°C	-20 ~ +35	-20 ~ +35
	Frío	°C	+16 ~ +43	+16 ~ +43
Salida de agua	Calor	°C	25 ~ 55	25 ~ 55
	Frío	°C	5 ~ 20	5 ~ 20
PVPR		€	6.942	8.579

Accesorios		PVPR €
PAW-TD20C1E5	Depósito 200 L - acero inoxidable	1.450
PAW-TD30C1E5	Depósito 300 L - acero inoxidable	1.665
PAW-TA20C1E5STD	Depósito 200 L - esmaltado	1.535
PAW-TA30C1E5STD	Depósito 300 L - esmaltado	1.881
PAW-TD20B8E3-2	Combo Tank 185 L + 80 L - esmaltado	5.365
PAW-TD23B6E5	Combo Tank 230 L + 60 L - acero inoxidable	4.893
PAW-3WYVLV-HW	Válvula de 3 vías para depósitos de ACS	196
PAW-BTANK50L-2	Depósito de inercia de 50 L	539

Accesorios		PVPR €
CZ-TAW1	Aquarea Smart Cloud para control remoto y mantenimiento mediante Wi-Fi inalámbrico o con cable	126
PAW-A2W-MGTFILTER	Imán para el filtro de agua	101
PAW-A2W-AFVLV	1 válvula anticongelante. Deben pedirse 2 válvulas por sistema	160
PAW-A2W-RTWIRED	Termostato de sala LCD	165
PAW-A2W-RTWIRELESS	Termostato de sala LCD sin cable	304

Más accesorios en las páginas 50, 52.

1) Potencia sonora de acuerdo con 811/2013, 813/2013 y EN12102-1:2017 a +7 °C. 2) Los modelos WH-MDC están sellados herméticamente. 3) El fusible y sección mínima de cable son los indicados de acuerdo con el REBT. Estos valores podrían variar en función de la longitud, tipo e instalación del cable contempladas en el REBT. La sección de cable para alimentación conjunta contempla la alimentación de una resistencia eléctrica de 3 kW. * Cálculos EER y COP realizados de acuerdo con EN 14511.



CONTROL VÍA INTERNET: Opcional.



GOOD DESIGN

NOVEDAD 2021

- ErP 55 °C Escala de A+++ a D
- ErP 35 °C Escala de A+++ a D
- ACS Escala de A+ a F
- COMPACTA MUELLA 598 x 600 mm

NUEVO Aquarea T-CAP All in One Compact generación H monofásica. Calefacción y refrigeración • R410A

Eficiencia energética: A+++ en calefacción a 35 °C y A en DHW / "Bomba de agua con velocidad variable clase "A" / Depósito de ACS de acero inoxidable con panel de aislamiento U-Vacua™ / Caudalímetro incorporado.

Flexibilidad: Tamaño 598 x 600 mm / Filtro de agua magnético incorporado.

Confort: Capacidad constante de hasta -20 °C / Rango de funcionamiento de hasta -28 °C / Temperatura de salida del agua de 60 °C.

Control: Funciones adicionales con placa de circuito impreso opcional (control de 2 zonas, control bivalente, contacto con la red inteligente y más).

Conectividad: Aquarea Smart y Service Cloud opcionales e integración en proyectos BMS.

			Monofásica	
Kit			KIT-AXC09HE5C-CL	KIT-AXC12HE5C-CL
Capacidad calorífica / COP (A +7 °C, A 35 °C)	kW / COP		9,00/4,84	12,00/4,74
Capacidad calorífica / COP (A +7 °C, A 55 °C)	kW / COP		-/-	-/-
Capacidad calorífica / COP (A +2 °C, A 35 °C)	kW / COP		9,00/3,59	12,00/3,44
Capacidad calorífica / COP (A +2 °C, A 55 °C)	kW / COP		-/-	-/-
Capacidad calorífica / COP (A -7 °C, A 35 °C)	kW / COP		-/-	-/-
Capacidad calorífica / COP (A -7 °C, A 55 °C)	kW / COP		-/-	-/-
Capacidad frigorífica / EER (A 35 °C, A 7 °C)	kW / EER		7,00/3,17	10,00/2,81
Capacidad frigorífica / EER (A 35 °C, A 18 °C)	kW / EER		-/-	-/-
Calefacción en clima templado (A 35 °C / A 55 °C)	Eficiencia energética estacional	ηs %	181/130	170/130
	Clase energética ¹⁾	SCOP	4,59/3,32	4,32/3,32
Calefacción en clima cálido (A 35 °C / A 55 °C)	Eficiencia energética estacional	ηs %	235/158	231/158
	Clase energética ¹⁾	SCOP	5,95/4,02	5,86/4,02
Calefacción en clima frío (A 35 °C / A 55 °C)	Eficiencia energética estacional	ηs %	160/125	160/125
	Clase energética ¹⁾	SCOP	4,08/3,20	4,08/3,20
Unidad interior			WH-ADC1216H6E5C	WH-ADC1216H6E5C
Presión sonora	Calor / Frío	dB(A)	33/33	33/33
Dimensiones	Al x An x Pr	mm	1640 x 598 x 600	1640 x 598 x 600
Peso neto		kg	101	101
Conector de tubería de agua		Pulgadas	R 1½	R 1½
Bomba clase A	Velocidades		Velocidad variable	
	Consumo (mín./máx.)	W	-/-	-/-
Caudal de agua de calefacción (ΔT=5 K, 35 °C)		L/min	25,80	34,40
Capacidad de la resistencia de calentamiento integrada		kW	6,00	6,00
Fusible recomendado (REBT) ²⁾		A	-	-
Sección mínima del cable para alimentación conjunta (REBT) ²⁾		mm²	-	-
Volumen de agua		L	185	185
Temperatura máxima del agua		°C	60	60
Material interior del depósito			Acero inoxidable	Acero inoxidable
Perfil de carga ACS según EN16147			-	-
ERP del depósito ACS en clima templado / cálido / frío ³⁾		A+ a F	-/-/-	-/-/-
ERP del depósito ACS en clima templado η / COPdHW		ηwh % / COPdHW	92/2,30	92/2,30
ERP del depósito ACS en clima cálido η / COPdHW		ηwh % / COPdHW	107/2,67	107/2,67
ERP del depósito ACS en clima frío η / COPdHW		ηwh % / COPdHW	72/1,81	72/1,81
Unidad exterior			WH-UX09HE5	WH-UX12HE5
Potencia sonora ⁴⁾	Calor	dB(A)	66	66
Dimensiones / Peso neto	Al x An x Pr	mm / kg	1340 x 900 x 320 / 101	1340 x 900 x 320 / 101
Refrigerante (R410A) / CO ₂ Eq.		kg / T	2,85/5,951	2,85/5,951
Diámetro tubería	Líquido / Gas	Pulg. (mm)	3/8(9,52)/5/8(15,88)	3/8(9,52)/5/8(15,88)
Rango de longitud de tubería / Desnivel de altura (int./ext.)		m / m	3-30/20	3-30/20
Longitud de tubería para gas adicional / Cantidad adicional de gas		m / g/m	10/50	10/50
Rango de funcionamiento - temperatura exterior	Calor	°C	-28 ~ +35	-28 ~ +35
	Frío	°C	+16 ~ +43	+16 ~ +43
Salida de agua	Calor / Frío	°C	20 ~ 60/5 ~ 20	20 ~ 60/5 ~ 20
PVPR		€	9.195	10.057

Accesorios	PVPR €
CZ-TAW1 Aquarea Smart Cloud para control remoto y mantenimiento mediante Wi-Fi inalámbrico o con cable	126
CZ-NS4P PCB para funciones adicionales	227

Accesorios	PVPR €
PAW-A2W-RTWIRED Termostato de sala LCD	165
PAW-A2W-RTWIRESLESS Termostato de sala LCD sin cable	304

Más accesorios en las páginas 50, 52.

1) Escala de A+++ a D. 2) El fusible y sección mínima de cable son los indicados de acuerdo con el REBT. Estos valores podrían variar en función de la longitud, tipo e instalación del cable contempladas en el REBT. La sección de cable para alimentación conjunta contempla la alimentación de una resistencia eléctrica de 3 kW. 3) Escala de A+ a F. 4) Potencia sonora de acuerdo con 811/2013, 813/2013 y EN12102-1:2017 a +7 °C. * Cálculos EER y COP realizados de acuerdo con EN 14511. ** Este producto se ha diseñado para cumplir la Directiva europea de calidad del agua 98/83/CE, modificada por la Directiva (UE) 2015/1787. La vida útil del producto no está garantizada en caso del uso de agua subterránea, como agua de manantiales o pozos, el uso de agua del grifo si contiene sales u otras impurezas, o en áreas de calidad del agua ácida. Los costes de mantenimiento y garantía relacionados con estos casos son responsabilidad del cliente.



CONTROL VÍA INTERNET: Opcional. GOOD DESIGN AWARD 2017: las unidades interiores All in One y Bi-bloc generación J y H galardonadas con el prestigioso premio de diseño Good Design 2017.

**GOOD DESIGN****Aquearea T-CAP All in One generación H trifásica. Calefacción y refrigeración • R410A****Eficiencia energética:** A+++ en calefacción a 35 °C y A+ en ACS / Bomba de agua con velocidad variable clase "A" / Depósito de ACS de acero inoxidable con panel de aislamiento U-Vacua™ / Caudalímetro incorporado.**Flexibilidad:** Imán opcional para el filtro de agua.**Confort:** Capacidad constante de hasta -20 °C / Rango de funcionamiento de hasta -28 °C / Temperatura de salida del agua de 60 °C.**Control:** Funciones adicionales con placa de circuito impreso opcional (control de 2 zonas, control bivalente, contacto con la red inteligente y más).**Conectividad:** Aquearea Smart y Service Cloud opcionales e integración en proyectos BMS.

			Trifásica		
Kit			KIT-AXC9HE8-CL	KIT-AXC12HE8-CL	KIT-AXC16HE8-CL
Capacidad calorífica / COP (A +7 °C, A 35 °C)	kW / COP		9,00/4,84	12,00/4,74	16,00/4,28
Capacidad calorífica / COP (A +7 °C, A 55 °C)	kW / COP		9,00/2,94	12,00/2,88	16,00/2,71
Capacidad calorífica / COP (A +2 °C, A 35 °C)	kW / COP		9,00/3,59	12,00/3,44	16,00/3,10
Capacidad calorífica / COP (A +2 °C, A 55 °C)	kW / COP		9,00/2,21	12,00/2,19	16,00/2,13
Capacidad calorífica / COP (A -7 °C, A 35 °C)	kW / COP		9,00/2,85	12,00/2,72	16,00/2,49
Capacidad calorífica / COP (A -7 °C, A 55 °C)	kW / COP		9,00/2,02	12,00/1,92	16,00/1,86
Capacidad frigorífica / EER (A 35 °C, A 7 °C)	kW / EER		7,00/3,17	10,00/2,81	12,20/2,57
Capacidad frigorífica / EER (A 35 °C, A 18 °C)	kW / EER		7,00/5,19	10,00/5,13	12,20/3,49
Calefacción en clima templado (A 35 °C / A 55 °C)	Eficiencia energética estacional	ηs %	181/130	170/130	160/125
	Clase energética ¹⁾	SCOP	4,59/3,32	4,32/3,32	4,08/3,20
Calefacción en clima cálido (A 35 °C / A 55 °C)	Eficiencia energética estacional	ηs %	235/158	231/158	231/159
	Clase energética ¹⁾	SCOP	5,95/4,02	5,86/4,02	5,86/4,05
Calefacción en clima frío (A 35 °C / A 55 °C)	Eficiencia energética estacional	ηs %	160/125	160/125	150/125
	Clase energética ¹⁾	SCOP	4,08/3,20	4,08/3,20	3,83/3,20
Unidad interior			WH-ADC0916H9E8	WH-ADC0916H9E8	WH-ADC0916H9E8
Presión sonora	Calor / Frío	dB(A)	33/33	33/33	33/33
Dimensiones	Al x An x Pr	mm	1800 x 598 x 717	1800 x 598 x 717	1800 x 598 x 717
Peso neto		kg	126	126	126
Conector de tubería de agua		Pulgadas	R 1½	R 1½	R 1½
Bomba clase A	Velocidades		Velocidad variable	Velocidad variable	Velocidad variable
	Consumo (mín./máx.)	W	36/152	36/152	36/152
Caudal de agua de calefacción (ΔT=5 K, 35 °C)		L/min	25,8	34,4	45,9
Capacidad de la resistencia de calentamiento integrada		kW	9	9	9
Fusible recomendado (REBT) ²⁾		A	32	32	32
Sección mínima del cable para alimentación conjunta (REBT) ²⁾		mm ²	5x 6,0	5x 6,0	5x 6,0
Volumen de agua		L	185	185	185
Temperatura máxima del agua		°C	65	65	65
Material interior del depósito			Acero inoxidable	Acero inoxidable	Acero inoxidable
Perfil de carga ACS según EN16147			L	L	L
ERP del depósito ACS en clima templado / cálido / frío ³⁾		A+ a F	A/A/A	A/A/A	A/A/B
ERP del depósito ACS en clima templado η / COPdHW		ηwh % / COPdHW	95/2,37	95/2,37	91/2,27
ERP del depósito ACS en clima cálido η / COPdHW		ηwh % / COPdHW	110/2,75	110/2,75	107/2,67
ERP del depósito ACS en clima frío η / COPdHW		ηwh % / COPdHW	75/1,87	75/1,87	72/1,80
Unidad exterior			WH-UX09HE8	WH-UX12HE8	WH-UX16HE8
Potencia sonora ⁴⁾	Calor	dB(A)	65	65	67
Dimensiones / Peso neto	Al x An x Pr	mm / kg	1340 x 900 x 320 / 108	1340 x 900 x 320 / 108	1340 x 900 x 320 / 118
Refrigerante (R410A) / CO ₂ Eq.		kg / T	2,85/5,951	2,85/5,951	2,90/6,055
Diámetro tubería	Líquido / Gas	Pulg. (mm)	3/8(9,52)/5/8(15,88)	3/8(9,52)/5/8(15,88)	3/8(9,52)/5/8(15,88)
Rango de longitud de tubería / Desnivel de altura (int./ext.)		m / m	3~30/20	3~30/20	3~30/20
Longitud de tubería para gas adicional / Cantidad adicional de gas		m / g/m	10/50	10/50	10/50
Rango de funcionamiento - temperatura exterior	Calor	°C	-28 ~ +35	-28 ~ +35	-28 ~ +35
	Frío	°C	+16 ~ +43	+16 ~ +43	+16 ~ +43
Salida de agua	Calor / Frío	°C	20 ~ 60/5 ~ 20	20 ~ 60/5 ~ 20	20 ~ 60/5 ~ 20
PVPR kit con CZ-TAW1		€	11.345	11.600	13.523

Accesorios	PVPR €
PAW-ADC-PREKIT-1 Kit de pre-instalación de tuberías para generación J	593
PAW-ADC-CV150 Cubierta lateral magnética decorativa	155
CZ-NS4P PCB para funciones adicionales	227
CZ-TAW1 Aquearea Smart Cloud para control remoto y mantenimiento mediante Wi-Fi inalámbrico o con cable	126

Accesorios	PVPR €
PAW-A2W-MGTFILTER Imán para el filtro de agua	101
PAW-A2W-RTWIRED Termostato de sala LCD	165
PAW-A2W-RTWIRELESS Termostato de sala LCD sin cable	304

Más accesorios en las páginas 50, 52.

1) Escala de A+++ a D. 2) El fusible y sección mínima de cable son los indicados de acuerdo con el REBT. Estos valores podrían variar en función de la longitud, tipo e instalación del cable contempladas en el REBT. La sección de cable para alimentación conjunta contempla la alimentación de una resistencia eléctrica de 3 kW. 3) Escala de A+ a F. 4) Potencia sonora de acuerdo con 811/2013, 813/2013 y EN12102-1:2017 a +7 °C. * Cálculos EER y COP realizados de acuerdo con EN 14511. ** Este producto se ha diseñado para cumplir la Directiva europea de calidad del agua 98/83/CE, modificada por la Directiva (UE) 2015/1787. La vida útil del producto no está garantizada en caso del uso de agua subterránea, como agua de manantiales o pozos, el uso de agua del grifo si contiene sales u otras impurezas, o en áreas de calidad del agua ácida. Los costes de mantenimiento y garantía relacionados con estos casos son responsabilidad del cliente.



CONTROL VÍA INTERNET: Opcional. GOOD DESIGN AWARD 2017: las unidades interiores All in One y Bi-bloc generación J y H galardonadas con el prestigioso premio de diseño Good Design 2017.



GOOD DESIGN



Aquaarea T-CAP Bi-bloc generación H monofásica / trifásica. Calefacción y refrigeración - SXC • R410A

Eficiencia energética: A+++ en calefacción a 35 °C / Bomba de agua con velocidad variable clase "A" / Caudalímetro incorporado.

Flexibilidad: Imán opcional para el filtro de agua.

Confort: Capacidad constante de hasta -20 °C / Rango de funcionamiento de hasta -28 °C / Temperatura de salida del agua de 60 °C.

Control: Funciones adicionales con placa de circuito impreso opcional (control de 2 zonas, control bivalente, contacto con la red inteligente y más).

Conectividad: Aquaarea Smart y Service Cloud opcionales e integración en proyectos BMS.

Kit	Monofásica					Trifásica	
		KIT-WXC09H3E5-CL	KIT-WXC12H6E5-CL	KIT-WXC09H3E8-CL	KIT-WXC12H9E8-CL	KIT-WXC16H9E8-CL	
Capacidad calorífica / COP (A +7 °C, A 35 °C)	kW / COP	9,00/4,84	12,00/4,74	9,00/4,84	12,00/4,74	16,00/4,28	
Capacidad calorífica / COP (A +7 °C, A 55 °C)	kW / COP	9,00/2,94	12,00/2,88	9,00/2,94	12,00/2,88	16,00/2,71	
Capacidad calorífica / COP (A +2 °C, A 35 °C)	kW / COP	9,00/3,59	12,00/3,44	9,00/3,59	12,00/3,44	16,00/3,10	
Capacidad calorífica / COP (A +2 °C, A 55 °C)	kW / COP	9,00/2,21	12,00/2,19	9,00/2,21	12,00/2,19	16,00/2,13	
Capacidad calorífica / COP (A -7 °C, A 35 °C)	kW / COP	9,00/2,85	12,00/2,72	9,00/2,85	12,00/2,72	16,00/2,49	
Capacidad calorífica / COP (A -7 °C, A 55 °C)	kW / COP	9,00/2,02	12,00/1,92	9,00/2,02	12,00/1,92	16,00/1,86	
Capacidad frigorífica / EER (A 35 °C, A 7 °C)	kW / EER	7,00/3,17	10,00/2,81	7,00/3,17	10,00/2,81	12,20/2,57	
Capacidad frigorífica / EER (A 35 °C, A 18 °C)	kW / EER	7,00/5,19	10,00/5,13	7,00/5,19	10,00/5,13	12,20/3,49	
Calefacción en clima templado (A 35 °C / A 55 °C)	Eficiencia energética estacional	ηs %	181/130	170/130	181/130	170/130	160/125
	SCOP		4,59/3,32	4,32/3,32	4,59/3,32	4,32/3,32	4,08/3,20
	Clase energética		A+++ / A++	A+ / A++	A+++ / A++	A+ / A++	A+ / A++
Calefacción en clima cálido (A 35 °C / A 55 °C)	Eficiencia energética estacional	ηs %	235/158	231/158	235/158	231/158	231/159
	SCOP		5,95/4,02	5,86/4,02	5,95/4,02	5,86/4,02	5,86/4,05
	Clase energética		A+++ / A+++	A+++ / A+++	A+++ / A+++	A+++ / A+++	A+++ / A+++
Calefacción en clima frío (A 35 °C / A 55 °C)	Eficiencia energética estacional	ηs %	160/125	160/125	160/125	160/125	150/125
	SCOP		4,08/3,20	4,08/3,20	4,08/3,20	4,08/3,20	3,83/3,20
	Clase energética		A+ / A++	A+ / A++	A+ / A++	A+ / A++	A+ / A++
Unidad interior		WH-SXC09H3E5	WH-SXC12H6E5	WH-SXC09H3E8	WH-SXC12H9E8	WH-SXC16H9E8	
Presión sonora	Calor / Frío	dB(A)	33/33	33/33	33/33	33/33	33/33
Dimensiones	Al x An x Pr	mm	892x500x340	892x500x340	892x500x340	892x500x340	892x500x340
Peso neto		kg	43	43	43	44	45
Conector de tubería de agua		Pulgadas	R 1½	R 1½	R 1½	R 1½	R 1½
Bomba clase A	Velocidades		Velocidad variable	Velocidad variable	Velocidad variable	Velocidad variable	Velocidad variable
	Consumo (mín./máx.)	W	32/102	34/110	32/102	34/110	30/105
Caudal de agua de calefacción (ΔT=5 K, 35 °C)		L/min	25,8	34,4	25,8	34,4	45,9
Capacidad de la resistencia de calentamiento integrada		kW	3	6	3	9	9
Fusible recomendado (REBT) ¹⁾		A	50	50	32	32	32
Sección mínima del cable para alimentación conjunta (REBT) ¹⁾		mm ²	3x 10,0	3x 10,0 o 16,0	5x 6,0	5x 6,0	5x 6,0
Unidad exterior		WH-UX09HE5	WH-UX12HE5	WH-UX09HE8	WH-UX12HE8	WH-UX16HE8	
Potencia sonora ²⁾	Calor	dB(A)	66	66	65	65	67
Dimensiones	Al x An x Pr	mm	1340x900x320	1340x900x320	1340x900x320	1340x900x320	1340x900x320
Peso neto		kg	101	101	108	108	118
Refrigerante (R410A) / CO ₂ Eq.		kg / T	2,85/5,951	2,85/5,951	2,85/5,951	2,85/5,951	2,90/6,055
Diámetro tubería	Líquido / Gas	Pulg. (mm)	3/8(9,52)/5/8(15,88)	3/8(9,52)/5/8(15,88)	3/8(9,52)/5/8(15,88)	3/8(9,52)/5/8(15,88)	3/8(9,52)/5/8(15,88)
Rango de longitud de tubería		m	3-30	3-30	3-30	3-30	3-30
Desnivel de altura [int./ext.]		m	20	20	20	20	20
Longitud de tubería para gas adicional		m	10	10	10	10	10
Cantidad adicional de gas		g/m	50	50	50	50	50
Rango de funcionamiento - temperatura exterior	Calor	°C	-28 ~ +35	-28 ~ +35	-28 ~ +35	-28 ~ +35	-28 ~ +35
	Frío	°C	+16 ~ +43	+16 ~ +43	+16 ~ +43	+16 ~ +43	+16 ~ +43
Salida de agua	Calor / Frío	°C	20-60/5-20	20-60/5-20	20-60/5-20	20-60/5-20	20-60/5-20
PVPR kit con CZ-TAW1		€	6.994	8.112	8.479	9.248	11.615

Accesorios	PVPR €
PAW-TD20C1E5 Depósito 200 L - acero inoxidable	1.450
PAW-TD30C1E5 Depósito 300 L - acero inoxidable	1.665
PAW-TA20C1E5STD Depósito 200 L - esmaltado	1.535
PAW-TA30C1E5STD Depósito 300 L - esmaltado	1.881
PAW-3WYVLV-HW Válvula de 3 vías para depósitos de ACS	196
CZ-NV1 Kit de válvula de 3 vías para gestión del ACS. Instalado dentro del hydrokit de la Bi-bloc	397

Accesorios	PVPR €
PAW-BTANK50L-2 Depósito de inercia de 50 L	539
CZ-TAW1 Aquaarea Smart Cloud para control remoto y mantenimiento mediante Wi-Fi inalámbrico o con cable	126
CZ-NS4P PCB para funciones adicionales	227
PAW-A2W-MGTFILTER Imán para el filtro de agua	101
PAW-A2W-RTWIRED Termostato de sala LCD	165
PAW-A2W-RTWIRELESS Termostato de sala LCD sin cable	304

Más accesorios en las páginas 50, 52.

¹⁾ El fusible y sección mínima de cable son los indicados de acuerdo con el REBT. Estos valores podrían variar en función de la longitud, tipo e instalación del cable contempladas en el REBT. La sección de cable para alimentación conjunta contempla la alimentación de una resistencia eléctrica de 3 kW. ²⁾ Potencia sonora de acuerdo con 811/2013, 813/2013 y EN12102-1:2017 a +7 °C. * Cálculos EER y COP realizados de acuerdo con EN 14511.

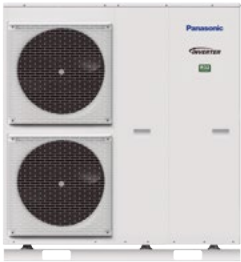

CONTROL VÍA INTERNET: Opcional. GOOD DESIGN AWARD 2017: las unidades interiores All in One y Bi-bloc generación J y H galardonadas con el prestigioso premio de diseño Good Design 2017.

**NOVEDAD
2021**

NUEVO Aquarea T-CAP Monobloc generación J monofásica / trifásica. Calefacción y refrigeración - MXC • R32
Eficiencia energética: A+++ en calefacción a 35 °C / Bomba de agua con velocidad variable clase "A" / Caudalímetro incorporado.

Flexibilidad: Filtro de agua magnético incorporado.

Confort: Capacidad constante y rango de funcionamiento de hasta -20 °C / Temperatura de salida del agua de 65 °C.

Control: Funciones adicionales con placa de circuito impreso opcional (control de 2 zonas, control bivalente, contacto con la red inteligente y más).

Conectividad: Aquarea Smart y Service Cloud opcionales e integración en proyectos BMS.

Unidad exterior		Monofásica			Trifásica		
		KIT-MXC09J3E5-CL	KIT-MXC12J6E5-CL	KIT-MXC09J3E8-CL	KIT-MXC12J9E8-CL	KIT-MXC16J9E8-CL	
Capacidad calorífica / COP (A +7 °C, A 35 °C)	kW / COP	9,00/5,08	12,00/4,80	9,00/5,08	12,00/4,80	16,00/4,52	
Capacidad calorífica / COP (A +7 °C, A 55 °C)	kW / COP	9,00/3,08	12,00/3,05	9,00/3,08	12,00/3,05	16,00/2,86	
Capacidad calorífica / COP (A +2 °C, A 35 °C)	kW / COP	9,00/3,81	12,00/3,53	9,00/3,81	12,00/3,53	16,00/3,10	
Capacidad calorífica / COP (A +2 °C, A 55 °C)	kW / COP	9,00/2,54	12,00/2,42	9,00/2,54	12,00/2,42	16,00/2,07	
Capacidad calorífica / COP (A -7 °C, A 35 °C)	kW / COP	9,00/3,08	12,00/2,82	9,00/3,08	12,00/2,82	16,00/2,39	
Capacidad calorífica / COP (A -7 °C, A 55 °C)	kW / COP	9,00/2,12	12,00/2,00	9,00/2,12	12,00/2,00	16,00/1,71	
Capacidad frigorífica / EER (A 35 °C, A 7 °C)	kW / EER	9,00/3,18	12,00/2,90	9,00/3,09	12,00/2,84	14,50/2,84	
Capacidad frigorífica / EER (A 35 °C, A 18 °C)	kW / EER	9,00/4,62	12,00/3,95	9,00/4,46	12,00/3,79	16,00/3,75	
Calefacción en clima templado (A 35 °C / A 55 °C)	Eficiencia energética estacional	ηs %	195/140	195/140	195/140	195/140	176/129
	Clase energética	SCOP	A+++ / A++	A+++ / A++	A+++ / A++	A+++ / A++	A+++ / A++
Calefacción en clima cálido (A 35 °C / A 55 °C)	Eficiencia energética estacional	ηs %	256/171	256/171	256/171	256/171	232/160
	Clase energética	SCOP	A+++ / A+++	A+++ / A+++	A+++ / A+++	A+++ / A+++	A+++ / A+++
Calefacción en clima frío (A 35 °C / A 55 °C)	Eficiencia energética estacional	ηs %	169/127	169/127	169/127	169/127	150/125
	Clase energética	SCOP	A++ / A++	A++ / A++	A++ / A++	A++ / A++	A++ / A++
Potencia sonora ¹⁾	Calor	dB(A)	65	65	65	65	66
Dimensiones	Al x An x Pr	mm	1410 x 1283 x 320	1410 x 1283 x 320	1410 x 1283 x 320	1410 x 1283 x 320	1410 x 1283 x 320
Peso neto		kg	140	140	140	140	150
Refrigerante (R32) / CO ₂ Eq. ²⁾		kg / T	1,60/1,080	1,60/1,080	1,60/1,080	1,60/1,080	1,80/1,215
Conector de tubería de agua		Pulgadas	R 1¼	R 1¼	R 1¼	R 1¼	R 1¼
Bomba	Velocidades		Velocidad variable	Velocidad variable	Velocidad variable	Velocidad variable	Velocidad variable
	Consumo (mín./máx.)	W	32/102	34/110	32/173	34/173	38/173
Caudal de agua de calefacción (ΔT=5 K, 35 °C)		L/min	25,8	34,4	25,8	34,4	45,9
Capacidad de la resistencia de calentamiento integrada		kW	3	6	3	9	9
Consumo eléctrico	Calor	kW	1,77	2,50	1,77	2,50	3,54
	Frío	kW	2,83	4,14	2,91	4,23	5,11
Intensidades nominal y de arranque	Calor	A	8,3	11,6	2,6	3,7	5,3
	Frío	A	13,1	19,1	4,3	6,3	7,6
Intensidad 1		A	29,0	29,0	14,7	11,8	16,4
Intensidad 2		A	13,0	26,0	13,0	13,0	13,0
Fusible recomendado (REBT) ³⁾		A	30/30	30/30	20/16	20/20	20/20
Sección mínima del cable para alimentación conjunta (REBT) ³⁾		mm ²	3x4,0o6,0/3x4,0	3x4,0o6,0/3x4,0	5x1,5/3x1,5	5x1,5/5x1,5	5x2,5/5x1,5
Rango de funcionamiento - temperatura exterior	Calor	°C	-20 ~ +35	-20 ~ +35	-20 ~ +35	-20 ~ +35	-20 ~ +35
	Frío	°C	10 ~ +43	10 ~ +43	10 ~ +43	10 ~ +43	10 ~ +43
Salida de agua ⁴⁾	Calor	°C	20 ~ 65	20 ~ 65	20 ~ 65	20 ~ 65	20 ~ 65
	Frío	°C	5 ~ 20	5 ~ 20	5 ~ 20	5 ~ 20	5 ~ 20
PVPR unidad exterior con CZ-TAW1		€	7.791	8.656	8.880	9.573	11.222

Accesorios	PVPR €
PAW-TD20C1E5 Depósito 200 L - acero inoxidable	1.450
PAW-TD30C1E5 Depósito 300 L - acero inoxidable	1.665
PAW-TA20C1E5STD Depósito 200 L - esmaltado	1.535
PAW-TA30C1E5STD Depósito 300 L - esmaltado	1.881
PAW-TD20B8E3-2 Combo Tank 185 L + 80 L - esmaltado	5.365
PAW-TD23B6E5 Combo Tank 230 L + 60 L - acero inoxidable	4.893
PAW-3WYVLV-HW Válvula de 3 vías para depósitos de ACS	196
PAW-BTANK50L-2 Depósito de inercia de 50 L	539

Accesorios	PVPR €
CZ-TAW1 Aquarea Smart Cloud para control remoto y mantenimiento mediante Wi-Fi inalámbrico o con cable	126
PAW-A2W-AFVLV 1 válvula anticongelante. Deben pedirse 2 válvulas por sistema	160
PAW-A2W-RTWIRED Termostato de sala LCD	165
PAW-A2W-RTWIRESLESS Termostato de sala LCD sin cable	304

Más accesorios en las páginas 50, 52.

1) Potencia sonora de acuerdo con 811/2013, 813/2013 y EN12102-1:2017 a +7 °C. 2) Los modelos WH-MXC están sellados herméticamente. 3) El fusible y sección mínima de cable son los indicados de acuerdo con el REBT. Estos valores podrían variar en función de la longitud, tipo e instalación del cable contempladas en el REBT. La sección de cable para alimentación conjunta contempla la alimentación de una resistencia eléctrica de 3 kW. 4) Es posible ajustar la temperatura en 65 °C en el mando a distancia. Normalmente, la temperatura del agua de salida es de 60 °C o menos. En caso de que ΔT sea establecida con el mando a distancia a 15 °C y la temperatura ambiente exterior esté entre los 5 °C y los 20 °C, es posible conseguir una temperatura de agua de salida de 65 °C. * Cálculos EER y COP realizados de acuerdo con EN 14511.



CONTROL VÍA INTERNET: Opcional.



Aquaarea T-CAP Monobloc generación H monofásica / trifásica. Calefacción y refrigeración - MXC • R410A

Eficiencia energética: A+++ en calefacción a 35 °C / "Bomba de agua con velocidad variable clase "A" / Caudalímetro incorporado.

Flexibilidad: Imán opcional para el filtro de agua.

Confort: Capacidad constante y rango de funcionamiento de hasta -20 °C / temperatura de salida del agua de 60 °C.

Control: Funciones adicionales con placa de circuito impreso opcional (control de 2 zonas, control bivalente, contacto con la red inteligente y más).

Conectividad: Aquaarea Smart y Service Cloud opcionales e integración en proyectos BMS.

011-1W0206
Para WH-MXC09H3E5 y WH-MXC12H6E5

Unidad exterior			KIT-MXC09H3E8-CL	KIT-MXC12H9E8-CL	KIT-MXC16H9E8-CL
Capacidad calorífica / COP (A +7 °C, A 35 °C)		kW / COP	9,00/4,84	12,00/4,74	16,00/4,28
Capacidad calorífica / COP (A +7 °C, A 55 °C)		kW / COP	9,00/2,94	12,00/2,88	16,00/2,71
Capacidad calorífica / COP (A +2 °C, A 35 °C)		kW / COP	9,00/3,59	12,00/3,44	16,00/3,10
Capacidad calorífica / COP (A +2 °C, A 55 °C)		kW / COP	9,00/2,21	12,00/2,19	16,00/2,13
Capacidad calorífica / COP (A -7 °C, A 35 °C)		kW / COP	9,00/2,85	12,00/2,72	16,00/2,49
Capacidad calorífica / COP (A -7 °C, A 55 °C)		kW / COP	9,00/2,02	12,00/1,92	16,00/1,86
Capacidad frigorífica / EER (A 35 °C, A 7 °C)		kW / EER	7,00/3,17	10,00/2,81	12,20/2,56
Capacidad frigorífica / EER (A 35 °C, A 18 °C)		kW / EER	7,00/5,19	10,00/5,13	12,20/3,49
Calefacción en clima templado (A 35 °C / A 55 °C)	Eficiencia energética estacional	ηs %	181/130	170/130	160/125
	SCOP		4,59/3,32	4,32/3,32	4,08/3,20
	Clase energética	A+++ a D	A+++/A++	A++/A++	A++/A++
Calefacción en clima cálido (A 35 °C / A 55 °C)	Eficiencia energética estacional	ηs %	235/158	231/158	231/159
	SCOP		5,95/4,02	5,86/4,02	5,86/4,05
	Clase energética	A+++ a D	A+++/A+++	A+++/A+++	A+++/A+++
Calefacción en clima frío (A 35 °C / A 55 °C)	Eficiencia energética estacional	ηs %	160/125	160/125	150/125
	SCOP		4,08/3,20	4,08/3,20	3,83/3,20
	Clase energética	A+++ a D	A++/A++	A++/A++	A++/A++
Potencia sonora ¹⁾	Calor	dB(A)	65	65	66
Dimensiones	Al x An x Pr	mm	1410 x 1283 x 320	1410 x 1283 x 320	1410 x 1283 x 320
Peso neto		kg	151	151	164
Refrigerante (R410A) / CO ₂ Eq. ²⁾		kg / T	2,30/4,802	2,30/4,802	2,35/4,907
Conector de tubería de agua		Pulgadas	R 1½	R 1½	R 1½
Bomba	Velocidades		Velocidad variable	Velocidad variable	Velocidad variable
	Consumo (mín./máx.)	W	32/102	34/110	38/120
Caudal de agua de calefacción (ΔT=5 K. 35 °C)		L/min	25,8	34,4	45,9
Capacidad de la resistencia de calentamiento integrada		kW	3	9	9
Consumo eléctrico	Calor	kW	1,86	2,53	3,74
	Frío	kW	2,21	3,56	4,76
Intensidades nominal y de arranque	Calor	A	3,0	4,0	5,7
	Frío	A	3,5	5,3	7,1
Intensidad 1		A	14,7	11,9	15,5
Intensidad 2		A	13,0	13,0	13,0
Fusible recomendado (REBT) ³⁾		A	32	32	32
Sección mínima del cable para alimentación conjunta (REBT) ³⁾		mm ²	5x 6,0	5x 6,0	5x 6,0
Rango de funcionamiento - temperatura exterior	Calor	°C	-20 ~ +35	-20 ~ +35	-20 ~ +35
	Frío	°C	+16 ~ +43	+16 ~ +43	+16 ~ +43
Salida de agua	Calor	°C	20 ~ 60	20 ~ 60	20 ~ 60
	Frío	°C	5 ~ 20	5 ~ 20	5 ~ 20
PVPR unidad exterior con CZ-TAW1		€	8.543	9.210	10.795

Accesorios	PVPR €
PAW-TD20C1E5 Depósito 200 L - acero inoxidable	1.450
PAW-TD30C1E5 Depósito 300 L - acero inoxidable	1.665
PAW-TA20C1E5STD Depósito 200 L - esmaltado	1.535
PAW-TA30C1E5STD Depósito 300 L - esmaltado	1.881
PAW-TD20B8E3-2 Combo Tank 185 L + 80 L - esmaltado	5.365
PAW-TD23B6E5 Combo Tank 230 L + 60 L - acero inoxidable	4.893
PAW-3WYVLV-HW Válvula de 3 vías para depósitos de ACS	196

Accesorios	PVPR €
PAW-BTANK50L-2 Depósito de inercia de 50 L	539
CZ-TAW1 Aquaarea Smart Cloud para control remoto y mantenimiento mediante Wi-Fi inalámbrico o con cable	126
PAW-A2W-MGTFILTER Imán para el filtro de agua	101
PAW-A2W-AFVLV 1 válvula anticongelante. Deben pedirse 2 válvulas por sistema	160

Más accesorios en las páginas 50, 52.

1) Potencia sonora de acuerdo con 811/2013, 813/2013 y EN12102-1:2017 a +7 °C. 2) Los modelos WH-MXC están sellados herméticamente. 3) El fusible y sección mínima de cable son los indicados de acuerdo con el REBT. Estos valores podrían variar en función de la longitud, tipo e instalación del cable contempladas en el REBT. La sección de cable para alimentación conjunta contempla la alimentación de una resistencia eléctrica de 3 kW.* Cálculos EER y COP realizados de acuerdo con EN 14511.



CONTROL VÍA INTERNET: Opcional.



Aquarea HT Bi-bloc generación F monofásica / trifásica. Solo calefacción - SHF • R407C

Eficiencia energética: Bomba de agua con velocidad variable clase "A".

Confort: Rango de funcionamiento de hasta -20 °C de temperatura exterior / Temperatura de salida del agua de 65 °C

Kit		Monofásica				Trifásica	
		KIT-WHF09F3E5	KIT-WHF12F6E5	KIT-WHF09F3E8	KIT-WHF12F9E8		
Capacidad calorífica / COP (A +7 °C, A 35 °C)	kW / COP	9,00/4,64	12,00/4,46	9,00/4,64	12,00/4,46		
Capacidad calorífica / COP (A +7 °C, A 65 °C)	kW / COP	9,00/2,48	12,00/2,41	9,00/2,48	12,00/2,41		
Capacidad calorífica / COP (A +2 °C, A 35 °C)	kW / COP	9,00/3,45	12,00/3,26	9,00/3,45	12,00/3,26		
Capacidad calorífica / COP (A +2 °C, A 65 °C)	kW / COP	9,00/2,06	10,30/2,01	9,00/2,06	10,30/2,01		
Capacidad calorífica / COP (A -7 °C, A 35 °C)	kW / COP	9,00/2,74	12,00/2,52	9,00/2,74	12,00/2,52		
Capacidad calorífica / COP (A -7 °C, A 65 °C)	kW / COP	9,00/1,79	9,60/1,77	9,00/1,79	9,60/1,77		
Calefacción en clima templado (A 35 °C / A 55 °C)	Eficiencia energética estacional	ηs %	153/125	150/125	153/125	150/125	
	SCOP	3,90/3,20	3,82/3,21	3,90/3,20	3,82/3,21		
Calefacción en clima cálido (A 35 °C / A 55 °C)	Eficiencia energética estacional	ηs %	191/156	188/156	191/156	188/156	
	SCOP	4,84/3,97	4,77/3,97	4,84/3,97	4,77/3,97		
Calefacción en clima frío (A 35 °C / A 55 °C)	Eficiencia energética estacional	ηs %	137/116	134/113	137/116	134/113	
	SCOP	3,50/2,97	3,42/2,90	3,50/2,97	3,42/2,90		
Unidad interior			WH-SHF09F3E5	WH-SHF12F6E5	WH-SHF09F3E8	WH-SHF12F9E8	
Presión sonora		dB(A)	33	33	33	33	
Dimensiones	Al x An x Pr	mm	892 x 502 x 353	892 x 502 x 353	892 x 502 x 353	892 x 502 x 353	
Peso neto		kg	46	47	47	48	
Conector de tubería de agua		Pulgadas	R 1½	R 1½	R 1½	R 1½	
Bomba clase A	Velocidades		7	7	7	7	
	Consumo [mín./máx.]	W	38/100	40/106	38/100	40/106	
Caudal de agua de calefacción (ΔT=5 K, 35 °C)		L/min	25,8	34,4	25,8	34,4	
Capacidad de la resistencia de calentamiento integrada		kW	3	6	3	9	
Fusible recomendado (REBT) ¹⁾		A	50	50	32	32	
Sección mínima del cable para alimentación conjunta (REBT) ¹⁾		mm ²	3x 10,0	3x 10,0 o 16,0	5x 6,0	5x 6,0	
Unidad exterior			WH-UH09FE5	WH-UH12FE5	WH-UH09FE8	WH-UH12FE8	
Potencia sonora ²⁾		dB(A)	—	—	—	—	
Dimensiones	Al x An x Pr	mm	1340 x 900 x 320	1340 x 900 x 320	1340 x 900 x 320	1340 x 900 x 320	
Peso neto		kg	104	104	110	110	
Refrigerante (R407C) / CO ₂ Eq.		kg / T	2,90/5,145	2,90/5,145	2,90/5,145	2,90/5,145	
Diámetro tubería	Líquido / Gas	Pulg. (mm)	3/8(9,52)/5/8(15,88)	3/8(9,52)/5/8(15,88)	3/8(9,52)/5/8(15,88)	3/8(9,52)/5/8(15,88)	
Rango de longitud de tubería		m	3-30	3-30	3-30	3-30	
Desnivel de altura (int./ext.)		m	20	20	20	20	
Longitud de tubería para gas adicional		m	10	10	10	10	
Cantidad adicional de gas		g/m	70	70	70	70	
Rango de funcionamiento	Temperatura exterior (Calor)	°C	-20 ~ +35	-20 ~ +35	-20 ~ +35	-20 ~ +35	
Salida de agua	Calor	°C	25 ~ 65	25 ~ 65	25 ~ 65	25 ~ 65	
PVPR		€	6.695	8.313	8.258	8.823	

Accesorios	PVPR €
PAW-TD20C1E5 Depósito 200 L - acero inoxidable	1.450
PAW-TD30C1E5 Depósito 300 L - acero inoxidable	1.665
PAW-TA20C1E5STD Depósito 200 L - esmaltado	1.535
PAW-TA30C1E5STD Depósito 300 L - esmaltado	1.881

Accesorios	PVPR €
PAW-3WYVLV-HW Válvula de 3 vías para depósitos de ACS	196
PAW-BTANK50L-2 Depósito de inercia de 50 L	539

Más accesorios en las páginas 50, 52.

¹⁾ El fusible y sección mínima de cable son los indicados de acuerdo con el REBT. Estos valores podrían variar en función de la longitud, tipo e instalación del cable contempladas en el REBT. La sección de cable para alimentación conjunta contempla la alimentación de una resistencia eléctrica de 3 kW. ²⁾ Potencia sonora de acuerdo con 811/2013, 813/2013 y EN12102-1:2017 a +7 °C. * Cálculos EER y COP realizados de acuerdo con EN 14511.



CONTROL VÍA INTERNET: Opcional.



Aquarea HT Monobloc generación G monofásica. Solo calefacción - MHF • R407C

Eficiencia energética: Bomba de agua con velocidad variable clase "A".

Confort: Rango de funcionamiento de hasta -20 °C de temperatura exterior / temperatura de salida del agua de 65 °C

			Monofásica	
Unidad exterior			WH-MHF09G3E5	WH-MHF12G6E5
Capacidad calorífica / COP (A +7 °C, A 35 °C)		kW / COP	9,00/4,64	12,00/4,46
Capacidad calorífica / COP (A +7 °C, A 65 °C)		kW / COP	9,00/2,48	12,00/2,41
Capacidad calorífica / COP (A +2 °C, A 35 °C)		kW / COP	9,00/3,45	12,00/3,26
Capacidad calorífica / COP (A +2 °C, A 65 °C)		kW / COP	9,00/2,06	10,30/2,01
Capacidad calorífica / COP (A -7 °C, A 35 °C)		kW / COP	9,00/2,74	12,00/2,52
Capacidad calorífica / COP (A -7 °C, A 65 °C)		kW / COP	9,00/1,79	9,60/1,77
Calefacción en clima templado (A 35 °C / A 55 °C)	Eficiencia energética estacional	ηs % SCOP	153/125 3,90/3,20	150/125 3,82/3,21
	Clase energética	A+++ a D	A++/A++	A++/A++
Calefacción en clima cálido (A 35 °C / A 55 °C)	Eficiencia energética estacional	ηs % SCOP	191/156 4,84/3,97	188/156 4,77/3,97
	Clase energética	A+++ a D	A+++/A+++	A+++/A+++
Calefacción en clima frío (A 35 °C / A 55 °C)	Eficiencia energética estacional	ηs % SCOP	137/116 3,50/2,97	134/113 3,42/2,90
	Clase energética	A+++ a D	A+/A+	A+/A+
Potencia sonora ¹⁾		dB(A)	—	—
Dimensiones	Al x An x Pr	mm	1410x1283x320	1410x1283x320
Peso neto		kg	151	151
Refrigerante (R407C) / CO ₂ Eq. ²⁾		kg / T	1,92/3,406	1,92/3,406
Conector de tubería de agua		Pulgadas	R 1½	R 1½
Bomba	Velocidades		7	7
	Consumo (mín./máx.)	W	—	—
Caudal de agua de calefacción (ΔT=5 K. 35 °C)		L/min	25,8	34,4
Capacidad de la resistencia de calentamiento integrada		kW	3	6
Consumo eléctrico		kW	1,94	2,69
Intensidades nominal y de arranque		A	9,3	12,8
Intensidad 1		A	28,5	29,0
Intensidad 2		A	13,0	26,0
Fusible recomendado (REBT) ³⁾		A	50	50
Sección mínima del cable para alimentación conjunta (REBT) ³⁾		mm ²	3x 10,0	3x 10,0 o 16,0
Rango de funcionamiento	Temperatura exterior [Calor]	°C	-20 - +35	-20 - +35
Salida de agua	Calor	°C	25 - 65	25 - 65
PVPR		€	8.333	9.304

Accesorios		PVPR €
PAW-TD20C1E5	Depósito 200 L - acero inoxidable	1.450
PAW-TD30C1E5	Depósito 300 L - acero inoxidable	1.665
PAW-TA20C1E5STD	Depósito 200 L - esmaltado	1.535
PAW-TA30C1E5STD	Depósito 300 L - esmaltado	1.881
PAW-TD20B8E3-2	Combo Tank 185 L + 80 L - esmaltado	5.365
PAW-TD23B6E5	Combo Tank 230 L + 60 L - acero inoxidable	4.893

Accesorios		PVPR €
PAW-3WYVVLV-HW	Válvula de 3 vías para depósitos de ACS	196
PAW-BTANK50L-2	Depósito de inercia de 50 L	539
PAW-A2W-AFVLV	1 válvula anticongelante. Deben pedirse 2 válvulas por sistema	160

Más accesorios en las páginas 50, 52.

1) Potencia sonora de acuerdo con 811/2013, 813/2013 y EN12102-1:2017 a +7 °C. 2) Los modelos WH-MHF están sellados herméticamente. 3) El fusible y sección mínima de cable son los indicados de acuerdo con el REBT. Estos valores podrían variar en función de la longitud, tipo e instalación del cable contempladas en el REBT. La sección de cable para alimentación conjunta contempla la alimentación de una resistencia eléctrica de 3 kW.* Cálculos EER y COP realizados de acuerdo con EN 14511.



CONTROL VÍA INTERNET: Opcional.

Nueva gama de fan coils

Con una amplia gama de diseños, los fan coils se adaptan perfectamente a casi cualquier lugar.



MÁS OPCIONES DE FAN COIL EN LA SECCIÓN DE ENFRIADORAS CON BOMBA DE CALOR AIRE-AGUA



1 Innovación para un confort óptimo

Gama de fan coils para calefacción y climatización con potencias de 0,2 a 9,6 kW en modo frío y de 0,2 a 13,6 kW en modo calor. Proporciona confort durante todo el año con sistemas basados en agua.

2 Ventilador de bajo consumo energético y bajo nivel sonoro

Ventiladores dinámicamente equilibrados y especialmente diseñados, con aislamiento acústico reforzado y optimización de la velocidad de los ventiladores para reducir los niveles de ruido. Eficiencia mejorada con motor DC para ventilador Inverter opcional.

3 Serpentin eficiente de calidad

Fabricado con tubos de cobre escalonados, expandidos mecánicamente en aletas de aluminio, para proporcionar máxima eficiencia en la transferencia de calor, durabilidad e higiene.

4 Instalación flexible

Varios tipos de unidades para adaptarse a cualquier necesidad, con opciones de instalación flexibles. Una opción de servicio para las conexiones hidráulicas, configuración de tuberías e instalación horizontal o vertical para las unidades con conducto.

Gracias a sus numerosas capacidades y gran rendimiento y a sus diversificados diseños, los fan coils se adaptan perfectamente a casi cualquier lugar. Tanto si las necesidades son de solo refrigeración, como de calefacción y refrigeración, existe un fan coil disponible. Con una variedad de tuberías y configuración de ventiladores, la gama es capaz de satisfacer los requisitos más exigentes. Formada por ventiladores de AC y DC Inverter, es posible lograr un rendimiento elevado sin descuidar la sostenibilidad.

La amplia gama de controles con diseños sofisticados proporciona una interfaz fácil de usar, a la vez que permite una integración sencilla y de bajo coste en los sistemas de gestión de edificios.



PAW-FC-RC1

Control remoto de pared, con cable, opcional para aplicaciones de ventilador AC de 2 y 4 tubos.



PAW-FC-903TC

Control remoto de pared, con cable opcional para aplicaciones de ventilador AC de 2 tubos.



PAW-FC-907TC

Control remoto de pared, con cable opcional para aplicaciones de ventilador DC Inverter de 2 y 4 tubos.

Control fan coils TC903 ▶





Smart Fan Coils

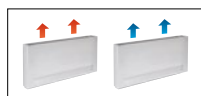

Termostato avanzado incorporado.

			PAW-AAIR-200-2	PAW-AAIR-700-2	PAW-AAIR-900-2
Capacidad frigorífica total	Ba/Med/Al	kW	0,2/0,3/0,6	0,8/1,0/1,2	1,2/1,5/1,7
Capacidad frigorífica sensible	Ba/Med/Al	kW	0,2/0,3/0,5	0,6/0,9/1,1	1,1/1,4/1,6
Caudal de agua	Ba/Med/Al	kg/h	40,0/59,0/95,0	129,0/178,0/207,0	198,0/261,0/300,0
Caída de presión del agua	Ba/Med/Al	kPa	0,4/2,0/2,9	1,0/2,0/2,0	6,0/9,0/12,0
Temperatura del agua de entrada		°C	10	10	10
Temperatura del agua de salida		°C	15	15	15
Temperatura del aire de entrada		°C	27,0	27,0	27,0
Temperatura del aire de salida	Ba/Med/Al	°C	15,0/17,0/18,0	14,0/16,0/17,0	16,0/17,0/18,0
Humedad relativa del aire de entrada		%	47	47	47
Total Capacidad calorífica	Ba/Med/Al	Wk	0,2/0,5/0,6	0,7/1,0/1,2	0,9/1,4/1,7
Caudal de agua	Ba/Med/Al	kg/h	37,3/80,8/98,0	121,8/177,5/204,3	152,4/244,2/292,9
Caída de presión del agua	Ba/Med/Al	kPa	0,4/2,0/2,9	0,3/0,8/1,0	0,5/1,6/2,2
Temperatura del agua de entrada		°C	35	35	35
Temperatura del agua de salida		°C	30	30	30
Temperatura del aire de entrada		°C	19,0	19,0	19,0
Temperatura del aire de salida	Ba/Med/Al	°C	38,9/32,0/30,0	33,3/31,8/30,6	30,2/31,1/30,6
Caudal de aire	Ba/Med/Al	m³/min	0,9/1,9/2,7	2,6/4,2/5,3	4,1/6,1/7,7
Potencia máxima absorbida	Ba/Med/Al	W	7,0/9,0/13,0	14,0/18,0/22,0	16,0/20,0/24,0
Presión sonora	Ba/Med/Al	dB(A)	23/33/40	24/36/42	25/36/44
Dimensiones (ALxAnxPr)		mm	579 x 735 x 129	579 x 935 x 129	579 x 1135 x 129
Peso neto		kg	17	20	23
Válvula de 3 vías incluida			Sí	Sí	Sí
Termostato de pantalla táctil			Sí	Sí	Sí
PVPR		€	1.121	1.231	1.341

Accesorios	PVPR €
PAW-AAIR-LEGS-1 Kits de 2 patas para proteger las tuberías de agua	76

Accesorios	PVPR €
PAW-AAIR-RHCABLE Cable de extensión para la conexión de la válvula de 3 vías en modelos con conexiones hidráulicas cambiadas al lado derecho	43

Más accesorios en las páginas 50, 52.

* Smart Fan Coils fabricados por Innova.

Elegantes fan coils instalados en el suelo con control avanzado.

Los estilizados Smart Fan Coils consiguen un gran confort y una elevada eficiencia.

Con una profundidad inferior a 13 cm, son lo más avanzado del mercado. El diseño elegante y la sofisticación son claramente visibles en todos los detalles, lo que permite que los Smart Fan Coils se adapten al hogar fácilmente. El motor emplea considerablemente menos energía (baja potencia), lo que se traduce en una eficiencia de ventilación excepcional. La velocidad del ventilador se modula constantemente a través del control de temperatura con lógica integral proporcional, con indudables ventajas a la hora de regular la temperatura y la humedad en modo verano.

Con radiadores de fundición de serie.

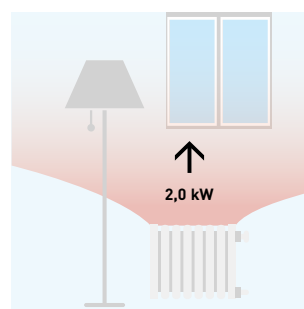

Se necesita agua a 65 °C

Con Smart Fan Coil.

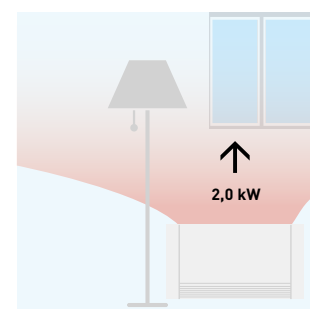

Se necesita agua a 35 °C

La tecnología en el punto de mira:

- 4 modos de funcionamiento (automático, silencioso, nocturno y de máxima velocidad de ventilación)
- Diseño exclusivo
- Muy compacto (solo 12,9 cm de profundidad)
- Disponibles funciones de refrigeración y deshumidificación (se necesita un drenaje)

- Válvula de 3 vías incluida (no se necesita purgador en la instalación si se instalan más de tres unidades)
- Termostato de pantalla táctil

Todas las curvas de temperatura y capacidad están disponibles en www.panasonicproclub.com

Fan coils - Tipo conducto (AC)

Control opcional.
Mando de pared.
PAW-FC-903TCControl opcional.
Mando de pared
avanzado.
PAW-FC-RC1

Conexión izquierda (PAW-)			FC2A-D010L	FC2A-D020L	FC2A-D030L	FC2A-D040L	FC2A-D050L	FC2A-D060L	FC2A-D070L	FC2A-D080L
Conexión derecha (PAW-)			FC2A-D010R	FC2A-D020R	FC2A-D030R	FC2A-D040R	FC2A-D050R	FC2A-D060R	FC2A-D070R	FC2A-D080R
Capacidad frigorífica total ¹⁾	Ba/Med/Al	kW	0,7/1,0/1,5	0,7/1,2/1,7	1,0/2,0/2,5	1,2/2,4/3,2	1,7/3,2/4,6	2,7/4,6/5,8	3,4/6,1/7,3	4,6/6,1/8,1
Capacidad sensible ¹⁾	Ba/Med/Al	kW	0,5/0,8/1,1	0,6/0,9/1,3	0,8/1,5/1,9	0,9/1,8/2,3	1,2/2,2/3,3	1,9/3,3/4,5	2,4/4,3/5,1	3,4/4,6/6,3
Caudal de agua	Ba/Med/Al	l/h	124/172/250	127/213/289	172/341/430	206/413/547	296/544/798	466/784/1003	587/1058/1252	798/1048/1400
Caída de presión del agua	Ba/Med/Al	kPa	10,7/19,5/39,2	1,9/3,9/6,3	6,3/19,3/28,8	5,4/17,1/28,0	7,5/22,8/46,9	13,9/37,4/60,2	4,8/15,4/21,5	11,9/19,3/32,5
Capacidad calorífica ²⁾	Ba/Med/Al	kW	0,9/1,4/2,0	0,9/1,5/2,2	1,3/2,4/3,1	1,4/2,9/4,0	2,1/4,1/5,7	3,1/5,3/7,1	4,3/7,9/9,3	5,9/8,1/11,6
Niveles sonoros										
Potencia acústica global	Ba/Med/Al	dB(A)	33/40/49	31/43/50	30/45/52	30/44/51	34/46/56	38/51/58	43/56/61	50/55/64
Presión acústica global ³⁾	Ba/Med/Al	dB(A)	24/31/40	22/34/41	21/36/43	21/35/42	25/37/47	29/42/49	34/47/52	41/46/55
Ventilador										
Número de rotores			1	1	1	2	2	2	2	3
Caudal de aire	Ba/Med/Al	m ³ /h	111/190/283	105/179/265	138/274/390	173/357/499	253/486/716	350/640/933	480/893/1064	660/936/1397
Presión externa máxima		Pa	55	55	65	85	85	115	125	70
Filtro			G2	G2	G2	G2	G2	G2	G2	G2
Datos eléctricos										
Suministro eléctrico	Tensión	V	230	230	230	230	230	230	230	230
	Fase		Monofásica	Monofásica	Monofásica	Monofásica	Monofásica	Monofásica	Monofásica	Monofásica
	Frecuencia	Hz	50/60	50/60	50/60	50/60	50/60	50/60	50/60	50/60
Consumo eléctrico	Ba/Med/Al	W	13/24/36	10/18/29	16/37/45	15/37/56	28/55/72	37/75/105	53/100/147	90/112/188
Conexiones de agua										
Tipo			Rosca hembra de tipo gas	Rosca hembra de tipo gas	Rosca hembra de tipo gas	Rosca hembra de tipo gas	Rosca hembra de tipo gas	Rosca hembra de tipo gas	Rosca hembra de tipo gas	Rosca hembra de tipo gas
Conexiones de agua		Pulgadas	1/2	1/2	1/2	1/2	1/2	1/2	3/4	3/4
Dimensiones y peso										
Dimensiones	Al x An x Pr	mm	220 x 570 x 430	220 x 570 x 430	220 x 730 x 430	220 x 938 x 430	220 x 1122 x 430	220 x 1307 x 430	220 x 1121 x 530	220 x 1316 x 530
Peso		kg	13	13	15	20	22	26	27	38
PVPR		€	427	461	483	518	551	676	756	983

Accesorios		PVPR €
PAW-FC-RC1	Mando de pared avanzado para fan coil	190
PAW-FC-903TC	Mando de pared para fan coil	98
PAW-FC-2WY-11/55-1	Válvula de 2 vías + bandeja de drenaje para modelos 010-060	138
PAW-FC-2WY-65/90-1	Válvula de 2 vías + bandeja de drenaje para modelos 070-080	154

Accesorios		PVPR €
PAW-FC-3WY-11/55-1	Válvula de 3 vías + bandeja de drenaje para modelos 010-060	201
PAW-FC-3WY-65/90-1	Válvula de 3 vías + bandeja de drenaje para modelos 070-080	228

Más accesorios en las páginas 50, 52.

1) Según la norma Eurovent. Aire: 27 °C TS / 19 °C TH. Entrada/salida de agua: 7 °C / 12 °C. 2) Aire: 20 °C. Entrada/salida de agua: 50 °C / 45 °C. 3) Los niveles de presión acústica se basan en las características (NR) de una habitación con un volumen de 100 m³ con una reverberación de 0,5 segundos.

Los valores indicados son para una presión estática externa de 0 Pa, para características de presión adicionales, debe consultarse el manual de datos técnicos. * Unidades Fan coil fabricadas por Systemair.

La tecnología en el punto de mira

- Capacidad frigorífica de 0,8 a 8,1 kW
- Capacidad calorífica de 1,4 a 11,6 kW
- Motor de ventilador de AC de 5 velocidades

Características principales y accesorios

- Disposición izquierda o derecha
- Fácil instalación
- Niveles sonoros muy bajos
- Válvulas ON/OFF de 2 o 3 vías
- Bandeja de drenaje auxiliar
- Entrada de aire con rejilla extraíble
- Filtro G2

Límites operativos

Temperatura del agua de entrada	De 5 a 90 °C
Temperatura del aire interior	De 5 a 32 °C





Fan coils - Tipo conducto (DC)

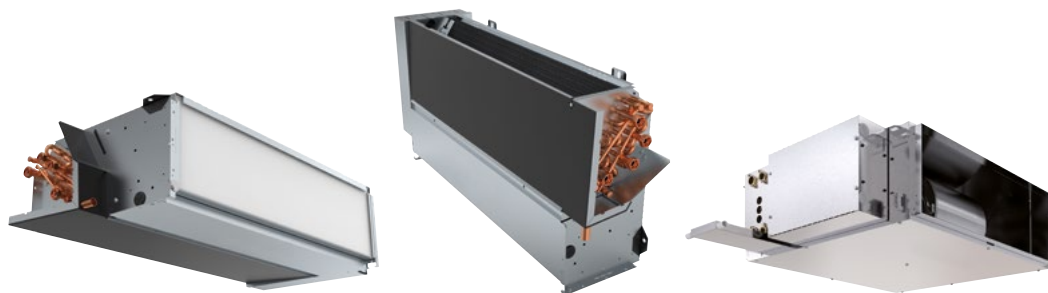

Control opcional.
Mando de pared para ventiladores DC.
PAW-FC-907TC

Conexión izquierda (PAW-)				FC2E-D010L	FC2E-D020L	FC2E-D030L	FC2E-D040L	FC2E-D050L	FC2E-D060L	FC2E-D070L	FC2E-D080L	FC2E-F040L
Conexión derecha (PAW-)				FC2E-D010R	FC2E-D020R	FC2E-D030R	FC2E-D040R	FC2E-D050R	FC2E-D060R	FC2E-D070R	FC2E-D080R	FC2E-F040R
Capacidad frigorífica total ¹⁾	Ba/Med/Al	kW		0,6/1,2/2,1	0,6/1,4/2,4	0,9/2,1/3,1	1,3/2,9/4,2	1,3/4,0/5,0	2,0/4,5/5,2	2,7/5,9/6,9	5,1/6,5/8,8	3,6/6,6/9,2
Capacidad sensible ¹⁾	Ba/Med/Al	kW		0,5/1,1/1,9	0,5/1,1/1,9	0,6/1,6/2,4	1,0/2,1/3,0	1,1/3,0/3,7	1,4/3,5/4,0	2,0/4,3/5,2	3,7/4,8/6,6	2,9/6,1/9,1
Caudal de agua	Ba/Med/Al	l/h		107/210/356	110/237/406	148/354/532	230/506/722	231/685/743	341/767/800	463/1008/1098	879/1111/1254	627/1142/1575
Caída de presión del agua	Ba/Med/Al	kPa		8,2/28,2/76,9	1,5/4,6/11,0	5,0/20,5/42,1	6,4/24,4/46,3	4,9/35,1/41,0	7,8/35,8/38,8	3,0/14,0/16,6	14,1/21,4/26,6	10,6/51,2/93,8
Capacidad calorífica ²⁾	Ba/Med/Al	kW		0,8/1,6/2,9	0,9/1,9/3,3	1,0/2,2/3,4	1,4/3,0/5,3	1,7/5,2/5,5	2,3/5,9/6,1	3,8/7,3/8,2	6,2/8,0/9,3	4,4/8,3/11,8
Niveles sonoros												
Potencia acústica global	Ba/Med/Al	dB(A)		34/47/60	34/47/60	31/50/59	29/44/52	30/51/57	32/54/58	40/54/59	51/56/64	42/58/68 ³⁾
Presión acústica global ³⁾	Ba/Med/Al	dB(A)		25/38/51	25/38/51	22/41/50	20/35/43	21/42/48	23/45/49	31/45/50	42/47/55	23/39/52
Ventilador												
Número de rotores				1	1	1	2	2	2	2	3	1
Caudal de aire	Ba/Med/Al	m³/h		108/228/417	98/234/413	145/380/585	170/412/678	203/645/816	245/737/912	350/850/1050	685/927/1398	592/1284/1935
Presión externa máxima		Pa		75	75	75	105	70	105	115	115	190
Filtro				G2	G2	G2	G2	G2	G2	G2	G2	G2
Datos eléctricos												
Suministro eléctrico	Tensión	V		230	230	230	230	230	230	230	230	230
	Fase			Monofásica	Monofásica	Monofásica	Monofásica	Monofásica	Monofásica	Monofásica	Monofásica	Monofásica
	Frecuencia	Hz		50/60	50/60	50/60	50/60	50/60	50/60	50/60	50/60	50/60
Consumo eléctrico	Ba/Med/Al	W		5/11/41	5/13/41	4/16/42	2/13/43	4/24/46	2/30/54	11/44/77	23/42/108	11/62/197
Conexiones de agua												
Tipo				Rosca hembra de tipo gas	Rosca hembra de tipo gas	Rosca hembra de tipo gas	Rosca hembra de tipo gas	Rosca hembra de tipo gas	Rosca hembra de tipo gas	Rosca hembra de tipo gas	Rosca hembra de tipo gas	Rosca hembra de tipo gas
Conexiones de agua		Pulgadas		1/2	1/2	1/2	1/2	1/2	1/2	3/4	3/4	3/4
Dimensiones y peso												
Dimensiones	Al x An x Pr	mm		220 x 570 x 430	220 x 570 x 430	220 x 730 x 430	220 x 938 x 430	220 x 1122 x 430	220 x 1307 x 430	220 x 1121 x 530	220 x 1316 x 530	223 x 1233 x 653
Peso		kg		13	13	15	20	22	26	27	38	19
PVPR		€		662	684	714	899	923	939	1.139	1.310	1.561

Accesorios	PVPR €
PAW-FC-907TC Mando de pared para ventiladores DC	234
PAW-FC-2WY-11/55-1 Válvula de 2 vías + bandeja de drenaje para modelos 010-060	138
PAW-FC-2WY-65/90-1 Válvula de 2 vías + bandeja de drenaje para modelos 070-080	154
PAW-FC-2WY-F040 Válvula de 2 vías + bandeja de drenaje para modelo F040	176

Accesorios	PVPR €
PAW-FC-3WY-11/55-1 Válvula de 3 vías + bandeja de drenaje para modelos 010-060	201
PAW-FC-3WY-65/90-1 Válvula de 3 vías + bandeja de drenaje para modelos 070-080	228
PAW-FC-3WY-F040 Válvula de 3 vías + bandeja de drenaje para modelo F040	285

Más accesorios en las páginas 50, 52.

1) Según la norma Eurovent. Aire: 27 °C TS / 19 °C TH. Entrada/salida de agua: 7 °C / 12 °C. 2) Aire: 20 °C. Entrada/salida de agua: 50 °C / 45 °C. 3) Los niveles de potencia acústica indicados han sido recogidos en mediciones de retorno y radiación. 4) Los niveles de presión acústica se basan en las características [NR] de una habitación con un volumen de 100 m³ con una reverberación de 0,5 segundos. Los valores indicados son para una presión estática externa de 0 Pa, para características de presión adicionales, debe consultarse el manual de datos técnicos. * Unidades fan coil fabricadas por Systemair.

La tecnología en el punto de mira

- Capacidad frigorífica de 1,1 a 9,2 kW
- Capacidad calorífica de 1,6 a 11,8 kW
- Ventiladores DC de bajo consumo energético

Características principales y accesorios

- Disposición izquierda o derecha
- Puede instalarse tanto horizontal como verticalmente*.
- Fácil instalación
- Niveles sonoros muy bajos
- Válvulas ON/OFF de 2 o 3 vías.
- Bandeja de drenaje auxiliar
- Entrada de aire con rejilla extraíble
- Filtro G2

Límites operativos

Temperatura del agua de entrada	De 5 a 90 °C
Temperatura del aire interior	De 5 a 32 °C

* Las unidades PAW-FC2E-F040 y PAW-FC4E-F040 solo pueden ser instaladas horizontalmente.



Fan coils - Fan coil de pared (AC)

Control opcional.
Mando de pared.
PAW-FC-903TCControl opcional.
Mando de pared
avanzado.
PAW-FC-RC1Control remoto por
infrarrojos proporcionado
con las versiones IR.
Control IR

2 tubos			PAW-FC2A-K007	PAW-FC2A-K009	PAW-FC2A-K018	PAW-FC2A-K022
			PAW-FC2A-K007IR	PAW-FC2A-K009IR	PAW-FC2A-K018IR	PAW-FC2A-K022IR
Capacidad frigorífica total ¹⁾	Ba/Med/Al	kW	1,0/1,3/1,7	1,6/1,7/2,4	2,8/3,0/3,5	2,9/3,1/3,9
Capacidad sensible ¹⁾	Ba/Med/Al	kW	0,7/1,0/1,2	1,2/1,3/1,9	2,1/2,3/2,7	2,3/2,5/3,1
Caudal de agua	Ba/Med/Al	l/h	172/231/287	270/291/418	483/508/609	502/535/669
Caída de presión del agua	Ba/Med/Al	kPa	18,6/24,9/30,9	18,5/27,0/40,0	34,6/41,3/55,6	37,2/33,7/45,2
Capacidad calorífica ²⁾	Ba/Med/Al	kW	1,4/1,7/2,0	1,7/2,0/2,7	2,9/3,2/4,0	3,1/3,7/4,4
Niveles sonoros						
Potencia sonora	Ba/Med/Al	dB(A)	45/49/51	47/52/57	49/53/56	53/57/63
Presión sonora ³⁾	Ba/Med/Al	dB(A)	30/33/35	32/36/40	39/41/43	39/43/48
Ventilador						
Número de rotores			1	1	1	1
Caudal de aire	Ba/Med/Al	m ³ /h	282/321/360	367/413/551	532/592/680	617/709/850
Filtro			G1	G1	G1	G1
Datos eléctricos						
Suministro eléctrico	Tensión	V	230	230	230	230
	Fase		Monofásica	Monofásica	Monofásica	Monofásica
	Frecuencia	Hz	50	50	50	50
Valor nominal del fusible		A	3	3	3	3
Consumo eléctrico	Ba/Med/Al	W	39/42/62	30/47/59	44/50/55	50/55/70
Conexiones de agua						
Tipo			Rosca hembra de tipo gas	Rosca hembra de tipo gas	Rosca hembra de tipo gas	Rosca hembra de tipo gas
Conexiones de agua		Pulgadas	1/2	1/2	1/2	1/2
Dimensiones y peso						
Dimensiones	Al x An x Pr	mm	275 x 845 x 180	275 x 845 x 180	298 x 940 x 200	298 x 940 x 200
Peso		kg	11	11	13	13
PVPR		€	587	634	705	752
PVPR con mando infrarojo		€	665	722	799	868

Accesorios	PVPR €
PAW-FC2-2WY-K007 Válvula de 2 vías	154

Accesorios	PVPR €
PAW-FC2-3WY-K007 Válvula de 3 vías	246

Más accesorios en las páginas 50, 52.

1) Según la norma Eurovent. Aire: 27 °C TS / 19 °C TH. Entrada/salida de agua: 7 °C / 12 °C. 2) Según la norma Eurovent. Aire: 20 °C. Entrada/salida de agua: 45 °C / 40 °C. 3) Presión acústica para un local de 100 m³, un tiempo de reverberación de 0,5 s y una distancia de 1 m.

La tecnología en el punto de mira

- 4 tamaños
- Capacidad frigorífica de 1,0 a 3,9 kW
- Capacidad calorífica de 1,7 a 4,4 kW
- Ventilador AC de 2 tubos

Características principales y accesorios

- Válvula ON/OFF de 2 o 3 vías
- Motor de ventilador de AC de 3 velocidades
- Unidad silenciosa para un óptimo confort del cliente
- Diseño estético orientado a aplicaciones residenciales y hoteles
- Compatible con el controlador IR (proporcionado con las versiones IR)
- Serpentin con aletas hidrófilas para mejorar el flujo de condensado

Límites operativos

Temperatura del agua de entrada	De 5 a 60 °C
Temperatura del aire interior	De 6 a 40 °C



Mandos de pared para fan coils AC y DC

Mando de pared avanzado (AC)



PAW-FC-RC1

Este control remoto avanzado de pared, con cable, proporciona un nivel más alto de confort de calefacción. El sensor se puede usar como caudalímetro y parar el ventilador cuando la temperatura del agua es baja, evitando así las corrientes frías en invierno.

Características:

- Para ventilador AC de 2 y 4 tubos
- Función de cambio automático (prevención de corrientes de aire frío)
- Termostato de sala
- 3 salidas, relés de 230 V para control de ventilador
- 2 salidas, relés de 230 V para control de calefacción/refrigeración
- Conexión a BMS - dispositivo Modbus RTU esclavo
- 1 entrada digital para detección de presencia (interruptor de tarjeta)
- 1 entrada analógica para sensor

Mando de pared (DC)



PAW-FC-907TC

Con un diseño elegante y sofisticado, con pantalla LCD retroiluminada, es adecuado para su instalación en una amplia variedad de lugares, como oficinas, hoteles y aplicaciones residenciales. Al conectar el control remoto de pared, con cable, a la gama de fan coils DC, el usuario disfruta de un rendimiento mejorado, niveles más altos de eficiencia y, por lo tanto, de un mayor ahorro energético

Características:

- Para ventilador DC de 2 y 4 tubos
- Pantalla LCD retroiluminada con control táctil
- Control de ventilador DC de rango ajustable
- Economizador
- Conexión a BMS a través de Modbus
- 1 entrada digital para detección de presencia (interruptor de tarjeta)

Mando de pared (AC)



PAW-FC-903TC

Con sus numerosas características y perfectamente adaptado para controlar unidades fan coil de AC, el PAW-FC-903TC es el complemento ideal para cualquier fan coil. Con una interfaz de usuario intuitiva con pulsadores y una gran pantalla LCD, se adapta a la perfección a casi cualquier lugar.

Características:

- Para ventilador AC de 2 tubos
- Pantalla LCD retroiluminada
- Relé de control de 3 velocidades, para el ventilador
- Economizador

Depósitos de ACS

Depósito combinado.

La mejor opción para combinar con unidades Monobloc. Depósito de ACS con depósito de inercia. Diseñado para aplicaciones de renovación de instalaciones, el depósito de ACS con un depósito de inercia es particularmente adecuado para una rápida integración en una instalación ya existente. De fácil instalación, aspecto atractivo y alta eficiencia, para producción de ACS y para calefacción.

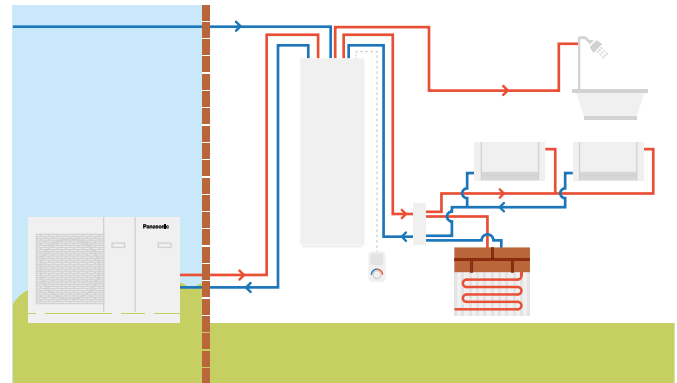

		Esmaltado		Acero inoxidable	
Modelo		PAW-TD20B8E3-2		PAW-TD23B6E5	
Dimensiones Al x An x Pr	mm	1770 x 640 x 690		1750 x 600 x 646	
Peso (vacío)	kg	150		111	
Volumen	L	185 + 80		230 + 60	
Suministro eléctrico	V, Fase, Hz	230, 1, 50		230, 1, 50	
		Depósito de agua caliente	Depósito de inercia	Depósito de agua caliente	Depósito de inercia
Volumen	L	185	80	230	60
Presión máx. de trabajo	MPa (bar)	0,8 (8)	0,6 (6)	1,0 (10)	0,3 (3,0)
Prueba de presión	MPa (bar)	1,2 (12)	0,9 (9)	1,5 (15)	0,39 (3,9)
Temperatura máxima de trabajo	°C	90	90	80	80
Conexiones	mm	Ø22		Ø22	
Material		S 275 JR vitrificado		EN 14521	
Aislamiento	Material, t (espesor)=mm	PUR, 50	PUR 40	PUR, 50	PUR, 50
Superficie del serpentín de calentamiento	m ²	2,1	—	1,8	—
Resistencia de calentamiento	W	3000	—	2800	—
Pérdida de energía a 65 °C	kWh/24h	1,3	—	1,25	—
Clase de eficiencia energética (de A+ a F)		B		B	
Pérdida estática	W	53	46	52	29
PVPR	€	5.365		4.893	

1) Reglamento UE 812/2013. 2) Probado según EN 12897:2006. * Depósito combinado esmaltado fabricado por Lapesa. Depósito combinado de acero inoxidable fabricado por OSO.



Depósitos de inercia.

Modelo		PAW-BTANK50L-2	NUEVO PAW-BTANK100L	NUEVO PAW-BTANK200L	NUEVO PAW-BTANK300L
Capacidad	L	48	100	199	289
Pérdidas de energía	W	35	55	50	66
Clase de eficiencia energética (de A+ a F)		B		B	
Material		Acero inoxidable		Acero inoxidable	
Dimensiones (altura / diámetro)	mm	636 / 430		1275 / 595	
Peso neto	kg	17	28	47	57
PVPR	€	539	618	800	964

* Purga de aire automática y llave de vaciado incluidos Funda para sensor incorporada [sensor no incluido]. ** Depósitos de inercia fabricados por OSO.



Depósitos esmaltados.

Modelo		Esmaltado				Esmaltado con 2 serpentines (para bivalente solar + bomba de calor)	Cuadrado
		PAW-TA15C1E5STD	PAW-TA20C1E5STD	PAW-TA30C1E5STD	PAW-TA40C1E5STD	PAW-TA30C2E5STD	PAW-TA20C1E5C
Volumen de agua	L	150	200	290	380	350	200
Temperatura máxima del agua	°C	95	95	95	95	95	95
Dimensiones (altura / diámetro)	mm	1210/520	1340/610	1800/610	1835/670	1835/670	1550x600x600
Peso / con carga de agua completa	kg	109/254	90/280	120/389	191/572	169/519	134 / 327
Resistencia de calentamiento	kW	—	3,00	3,00	3,00	3,00	—
Suministro eléctrico	V	—	230	230	230	230	—
Material interior del depósito		Esmaltado	Esmaltado	Esmaltado	Esmaltado	Esmaltado	Esmaltado
Superficie de intercambio de calor	m ²	1,2	1,8	2,6	3,8	3,5 / 1,2	1,83
Pérdida de energía a 65 °C ¹⁾	kWh/24h	1,45	1,37	1,61	1,76	1,76	1,37
Accesorio válvula de 3 vías PAW-3WYVLV-HW o CZ-NV1		Opcional	Opcional	Opcional	Opcional	Opcional	Válvula de 3 vías incorporada
Se incluye cable del sensor de temperatura de 20 m (PAW-TS2)		Sí	Sí	Sí	Sí	Sí	Sí
Pérdidas de energía	W	60	57	67	73	73	57
Clase de eficiencia energética (de A+ a F)		C	B	B	B	B	B
Garantía del recipiente interior		5 años	5 años	5 años	5 años	5 años	5 años
Se necesita mantenimiento		Cada 2 años	Cada 2 años	Cada 2 años	Cada 2 años	Cada 2 años	Cada 2 años
PVPR	€	1.040	1.535	1.881	2.943	2.706	3.273

1) Aislamiento probado según EN 12897. * Depósitos esmaltados y depósito cuadrado fabricados por AEmail.



Depósitos de acero inoxidable.

Modelo		PAW-TD20C1E5	PAW-TD30C1E5	NUEVO PAW-TD30C1E5-HI
Volumen de agua	L	192	284	280
Temperatura máxima del agua	°C	75	75	75
Dimensiones (altura / diámetro)	mm	1270/595	1750/595	1750 / 595
Peso / con carga de agua completa	kg	50/—	61/—	65 / -
Resistencia de calentamiento	kW	1,5	1,5	1,5
Suministro eléctrico	V	230	230	230
Material interior del depósito		Acero inoxidable	Acero inoxidable	Acero inoxidable
Superficie de intercambio de calor	m ²	1,8	1,8	2,35
Pérdida de energía a 65 °C ¹⁾	kWh/24h	1,01	1,18	1,18
Accesorio válvula de 3 vías PAW-3WYVLV-HW o CZ-NV1		Opcional	Opcional	Opcional
Se incluye cable del sensor de temperatura de 20 m		Sí	Sí	Sí
Pérdidas de energía	W	42	49	49
Clase de eficiencia energética (de A+ a F)		A	A	A
Garantía		2 años	2 años	2 años
Se necesita mantenimiento		No	No	No
PVPR	€	1.450	1.665	2.155

1) Aislamiento probado según EN 12897. * Depósitos de acero inoxidable fabricados por OSO.

Accesorios para depósitos de ACS	PVPR €
PAW-3WYVLV-HW Válvula de 3 vías para depósitos de ACS	196

Más accesorios en las páginas 50, 52.

Accesorios para depósitos de ACS	PVPR €
CZ-NV1 Kit de válvula de 3 vías para gestión del ACS. Instalado dentro del hydrokit de la Bi-bloc	397

Unidad de ventilación con recuperación de calor

La unidad de ventilación con recuperación de calor ha sido diseñada no solo para proporcionar una buena calidad de aire en el interior, sino también para recuperar el calor que de otro modo se perdería a través de la renovación del aire. Estos sistemas de ventilación con recuperación de calor se utilizan para facilitar la retención del calor.



1 Alta calidad del aire interior

La unidad ha sido diseñada para proporcionar aire fresco filtrado en el hogar, manteniendo un alto confort térmico.

2 Ahorro energético

La mayor parte de la energía del aire extraído se utiliza para climatizar el aire entrante, lo que reduce el consumo energético de la vivienda.

3 Ahorro de espacio

A fin de ahorrar espacio, esta compacta unidad de ventilación puede instalarse sobre la unidad interior Aquarea All in One Compact o sobre el depósito cuadrado de agua caliente sanitaria.

4 Mejor interfaz de usuario

La unidad de ventilación residencial y la bomba de calor Aquarea se pueden controlar fácilmente mediante un único mando.

Cómo Panasonic contribuye a los edificios de consumo de energía casi nulo (nZEB)

Panasonic tiene el compromiso de desarrollar productos con la máxima eficiencia energética.

La experiencia acumulada en todos estos años nos ha permitido lanzar una gama de productos que contribuyen a lograr una sociedad con menos emisiones.

Las eficientes soluciones de Panasonic pueden ayudar a reducir notablemente el consumo energético de su hogar:

- Bomba de calor Aquarea High Performance para calefacción, refrigeración y producción de agua caliente sanitaria
- Aquarea Smart Cloud para la monitorización de la energía
- Sistema de ventilación con recuperación de calor
- Paneles fotovoltaicos para producir energía renovable in situ





PAW-A2W-VENTA-R

PAW-A2W-VENTA-L



Unidad de ventilación con recuperación de calor		PAW-A2W-VENTA-R	PAW-A2W-VENTA-L
Caudal de aire nominal	m³/h	204 @ 50 Pa	
Caudal de aire máximo	m³/h	292 @ 100 Pa	
SPF		1,24 @ 204 m³/h	
Tipo de accionamiento del rotor del intercambiador de calor		Velocidad variable	
Tipo de intercambiador		Rotativo	
Eficiencia de recuperación de calor		84 %	
Suministro eléctrico	V / Hz	230 / 50 / monofásica	
Consumo de energía	W	176	
Clase energética, unidad básica		A	
Clase energética, unidad con control local a demanda		A	
Nivel de ruido	dB(A)	40	
Dimensiones (An x Al x Pr)	mm	598 x 450 x 500	
Peso	kg	46	
Posición de montaje		Vertical	
Lado entrada aire		Derecho	Izquierdo
Conexiones de conducto	mm	DN125	
Clase de filtro, aire de entrada		F7/ePM1 60 %	
Clase de filtro, aire evacuado		M5/ePM10 50 %	
Temperatura exterior mínima	°C	-20	
PVPR	€	2.921	2.921

Accesorios		PVPR €
PAW-VEN-FLTKIT	Kit de filtros de entrada y evacuación	93
PAW-VEN-ACPCB	PCB opcionales para funciones adicionales	78
PAW-VEN-DPL	Panel de control táctil para HRV. Carcasa blanca (el cable debe pedirse por separado)	248
PAW-VEN-CBLEXT12	Cable con enchufe para conexión eléctrica entre la unidad y el panel de control, tipo CE y CD (12 m)	47
PAW-VEN-DIVPLG	Conectores dobles para la instalación de varios paneles de control tipo CD o CE para una unidad	11

Accesorios		PVPR €
PAW-VEN-DPLBOX	Kit de montaje en pared del panel de control táctil para HRV	140
PAW-VEN-S-C02RH-W	Sensor de humedad relativa y CO ₂ montado en la pared	495
PAW-VEN-S-C02-W	Sensor de CO ₂ montado en la pared	572
PAW-VEN-S-C02-D	Sensor de conducto de CO ₂	423
PAW-VEN-WBRK	Kit de soporte mural para instalación independiente en la pared	52

Más accesorios en las páginas 50, 52.

* Eficiencia de recuperación de calor según EN 13141-7. ** Unidades de ventilación con recuperación de calor fabricados por Systemair.

Características principales:

- Diseñado para superficies de hasta unos 140 m²
- Intercambiador de calor rotativo de alta eficiencia energética con ventiladores de velocidad variable con tecnología DC
- Recuperación parcial de la humedad que reduce la condensación del aire de entrada en invierno
- Con sensor de humedad del aire incorporado que puede controlar la demanda a partir de las mediciones de HR del aire aportado
- Mando con pantalla táctil y asistente de arranque para una puesta en marcha sencilla
- Comunicación Modbus mediante RS-485
- Opción para controlar una bomba de calor Aquarea All in One Compact desde el panel de control PAW-A2W-VENTA (se requieren los accesorios PAW-AW-MBS-H y PAW-VEN-ACPCB)

Interfaz de control fácil de usar

Es posible acceder a todos los ajustes y características desde un panel de control integrado en la cubierta delantera. Permite conectar uno o más paneles de control externos.

- Pantalla táctil en color con interfaz fácil de usar
- Modo MANUAL o AUTOMÁTICO, o bien selección de los ajustes preferidos desde los modos de usuario preconfigurados

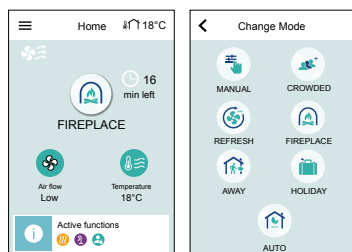

- Si las bombas de calor Aquarea All in One Compact de la generación J se conecta con PAW-A2W-VENTA, las opciones de control de la bomba de calor aparecerán en la pantalla de inicio en una pestaña separada

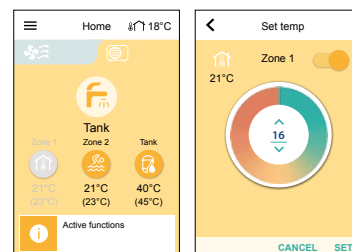

ACS independiente



ACS independiente: un calentador por bomba de calor muy eficiente.

La amplia gama de bombas de calor ACS independientes es una solución idónea que se adapta a cualquier tipo de vivienda familiar. El modelo con instalación en la pared está disponible en capacidades de 100 y 150 litros, y el modelo sobre suelo, en capacidades de 200 y 270 litros. Para un funcionamiento todavía más eficiente, el modelo de 270 litros está disponible con serpentín adicional y puede conectarse a una instalación solar térmica.

- Bomba de calor para agua caliente sanitaria de alta eficiencia A+
- Reduce el consumo de electricidad en un 72 % en comparación con un calentador de agua eléctrico tradicional
- Fácil instalación
- Este calentador de agua, sin CFC, es respetuoso con el medio ambiente

1 Ahorro de energía

- Panel de control digital con monitorización del consumo de energía
- Función fotovoltaica
- Compatible con instalaciones de toma de aire fresco por conductos
- Caldera/serpentín solar (solo PAW-DHW270C1F)

2 Confort

- Diferentes modos de funcionamiento basados en las necesidades del usuario
- Modo AUTO: ajuste de temperatura inteligente, gracias a la monitorización del uso de agua caliente
- Modo BOOST, Modo ECO y Modo ABSENCE

3 Durabilidad

- Revestimiento esmaltado vitrificado en el interior del depósito
- Válvula de alivio de presión que ofrece seguridad en caso de averías o subidas de presión
- Soldadura dieléctrica que previene la corrosión
- Junta de labios específica que evita el óxido alrededor de la brida



Modelo	De pared				Sobre suelo			
	Referencia	PAW-DHW100W-1	PAW-DHW150W-1	PAW-DHW200F	PAW-DHW250F	PAW-DHW250FC1F	PAW-DHW270F	PAW-DHW270C1F
Capacidad nominal	L	100	150	200	250	250	270	263
Dimensiones (Al x An x Pr)	mm	1209 x 522 x 538	1527 x 522 x 538	1617 x 620 x 665	1929 x 602 x 701	1929 x 602 x 701	1957 x 620 x 665	1957 x 620 x 665
Peso en vacío	kg	57	66	80	83	98	92	111
Conexión caliente y frío		3/4" M	3/4" M	3/4" M	3/4" M	3/4" M	3/4" M	3/4" M
Sistema anticorrosión	Ánodo	Magnesio	Magnesio	Magnesio	Magnesio	Magnesio	Magnesio	Magnesio
Presión nominal de agua	MPa (bar)	0,8 (8)	0,8 (8)	0,8 (8)	0,8 (8)	0,8 (8)	0,8 (8)	0,8 (8)
Conexión eléctrica	V / Hz	230/50	230/50	230/50	230/50	230/50	230/50	230/50
Potencia máxima total	W	1550	1950	2300	2570	2570	2300	2300
Potencia máxima de bomba de calor	W	350	350	700	770	770	700	700
Potencia de elemento calefactor eléctrico	W	1200	1600	1600	1800	1800	1600	1600
Rango de temperatura del agua	°C	50 - 62	50 - 62	50 - 62	50 - 62	50 - 62	50 - 62	50 - 62
Rango de temperatura del aire por bomba de calor	°C	-5 - +43	-5 - +43	-5 - +43	-5 - +35	-5 - +35	-5 - +43	-5 - +43
Diámetro del conducto	mm	125	125	160	160	160	160	160
Caudal de aire (sin conducto)	m³/h	160	160	310/390	330-390	330-390	310/390	310/390
Pérdidas de carga aceptables en el circuito de ventilación, sin que lleguen a afectar al rendimiento	Pa	70	70	25	25	25	25	25
Nivel de Potencia sonora ¹⁾	dB(A)	45	45	53	50,5	50,5	53	53
Refrigerante R134A (DHW100-150-250)/R513A (DHW200-270)	kg	0,52	0,58	0,80	1,25	1,25	0,86	0,86
Volumen de refrigerante en toneladas de CO ₂ equivalente	TCO ₂ Eq.	0,74	0,83	0,50	1,79	1,79	0,54	0,54
Peso del refrigerante por litro	kg/l	0,0052	0,0039	0,0040	0,005	0,005	0,0032	0,0032
Cantidad de agua caliente a 40 °C: V40td	L	151,0	182,0	265,5	333	333	361,2	357,9
Potencia sonora ErP ²⁾	dB(A)	45	45	53	50,5	50,5	53	53
Clase de eficiencia energética (de A+ a F)		A+	A+	A+	A+	A+	A+	A+
Conectable a paneles fotovoltaicos		Sí	Sí	Sí	Sí	Sí	Sí	Sí
Conexión con intercambiador de serpentín adicional		—	—	—	—	1" M	—	1" M
Superficie del serpentín adicional	m²	—	—	—	—	1,2	—	1,2
Garantía del recipiente interior		5 años	5 años	5 años	—	—	5 años	5 años
Rendimiento a 7 °C de temperatura del aire		(EN 16147) canalizado a 25 Pa			(CDC LCIE 103-15/C) canalizado a 30 Pa ³⁾			
Coefficiente de rendimiento (COP) según perfil de carga		2,66 - M	3,05 - L	2,81 - L	2,89	2,8	3,16 - XL	3,05 - XL
Alimentación en espera (P _{es})	W	18	24	32	32	32	29	33
Tiempo de calentamiento (t _h)	h min	6 h 47 min	10 h 25 min	7 h 11 min	10 h 32 m	10 h 32 m	10 h 39 min	11 h 04 min
Temperatura de agua caliente de referencia (T _{ref})	°C	52,7	53,2	52,7	53,8	53,8	53,1	52,9
Caudal (aire)	m³/h	140	110	320	348,3	348,3	320	320
Rendimiento a 14 °C / 15 °C de temperatura del aire (EN 16147)								
Coefficiente de rendimiento (COP) según perfil de carga		3,16 - M	3,34 - L	3,05 - L	—	—	3,61 - XL	3,44 - XL
Alimentación en espera (P _{es})	W	19	25	30	—	—	30	33
Tiempo de calentamiento (t _h)	h min	6 h 07 m	9 h 29 min	6 h 24 min	—	—	8 h 34 min	8 h 40 min
Temperatura de agua caliente de referencia (T _{ref})	°C	52,6	53,4	52,8	—	—	53,0	53,1
Caudal (aire)	m³/h	140	110	320	—	—	320	320
PVPR	€	1.870	2.045	2.805	2.835	2.940	3.130	3.165

Accesorios		PVPR €
PAW-DHW-STAND	Cuadrípode para instalación sobre suelo, para modelos mural de 100 y 150 litros	78

1) Según ISO 3744. 2) Conforme a las condiciones EN 16147. 3) Rendimiento medido para un calentador de agua desde 10 °C hasta la T_{ref} de acuerdo con el protocolo de las especificaciones de la Marca NF de rendimiento eléctrico n.º LCIE 103-15C, calentadores de agua termodinámicos autocalentables (con base en la norma EN 16147). * ACS independiente fabricado por S.A.T.E.

Ideal para pequeñas superficies

Adecuado para todo tipo de instalaciones (se adapta a pequeñas superficies, techos bajos, rincones).

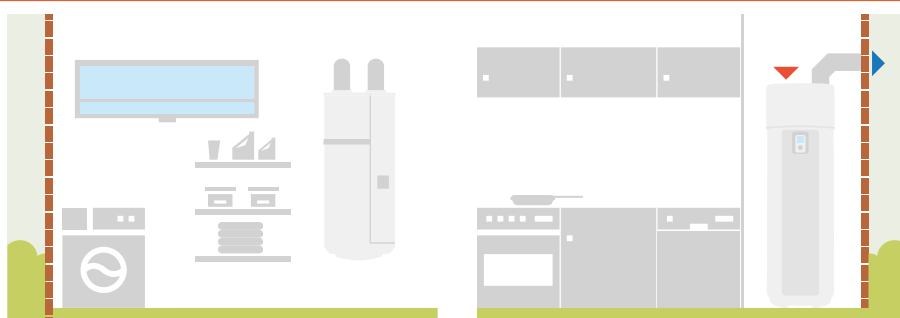

Kit Aquarea + ACS independiente



Bombas de calor aire-agua Aquarea

Aquarea High Performance. Ideal para nuevas instalaciones y hogares de bajo consumo.

Excelente eficiencia y ahorro energético con bajas emisiones de CO₂ ocupando un espacio mínimo.

Las bombas de calor Aquarea de Panasonic calientan el hogar de forma eficaz y eficiente, controlando la temperatura interior con precisión gracias a los fiables compresores Inverter de Panasonic. Su bomba de circulación de agua, también de Panasonic, de velocidad variable automática, nos garantiza confort y ahorro en la instalación hidráulica.

ACS independiente

Un calentador por bomba de calor muy eficiente.

Las bombas de calor ACS independientes, ideales para satisfacer las necesidades de agua caliente de una vivienda familiar, están diseñadas para ofrecer la máxima comodidad y ahorro en la producción de ACS. El consumo de la bomba de calor ACS A+ se reduce en un 75 % en comparación con los calentadores de agua eléctricos tradicionales.

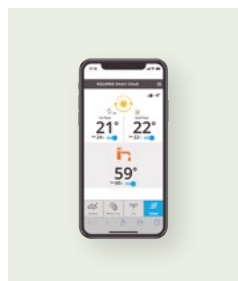

Aquarea Smart Cloud opcional para usuarios finales y mantenimiento.

Aquarea puede conectarse a la nube, permitiendo tanto el control del usuario final como el mantenimiento remoto por parte del servicio técnico.

Aquarea Bi-bloc + ACS independiente



Aquarea Monobloc + ACS independiente





La combinación ideal de bombas de calor para el máximo ahorro y confort en el hogar.
Una combinación que proporciona un gran ahorro energético gracias a su elevado grado de eficiencia.

Características principales:

- Máximo rendimiento simultáneo en la producción de agua caliente sanitaria y calefacción.
- Todo el confort y el ahorro de las bombas de calor en dos circuitos independientes.
- Evita la interrupción del servicio de cualquiera de los dos suministros, ACS o calefacción/climatización, cuando se exige el máximo del otro.
- Desestresa sus componentes, lo que se traduce en ahorro, fiabilidad y durabilidad.
- Facilidad de instalación de 2 equipos independientes, sin interconexión necesaria entre ambos. Cada uno con un refrigerante especialmente seleccionado y diseñado para su función principal.

Las bombas de calor Aquarea de Panasonic son una elección inteligente para ahorrar en calefacción y climatización, pues logran un ahorro de hasta el 80 % en los gastos de calefacción si se compara con calentadores eléctricos.



Kit Aquarea Bi-Bloc - DHW		PVPR €
KIT-WC03J-DHW100 (3 kW Calefacción + 100 L ACS)	WH-SDC0305J3E5	6.908
	WH-UD03JE5	
	PAW-DHW100W-1 (ACS Independiente mural) CZ-TAW1	
KIT-WC05J-DHW100 (5 kW Calefacción + 100 L ACS)	WH-SDC0305J3E5	7.124
	WH-UD05JE5	
	PAW-DHW100W-1 (ACS Independiente mural) CZ-TAW1	
KIT-WC07J-DHW150 (7 kW Calefacción + 150 L ACS)	WH-SDC0709J3E5	8.155
	WH-UD07JE5	
	PAW-DHW150W-1 (ACS Independiente mural) CZ-TAW1	
KIT-WC09J-DHW150 (9 kW Calefacción + 150 L ACS)	WH-SDC0709J3E5	8.443
	WH-UD09JE5	
	PAW-DHW150W-1 (ACS Independiente mural) CZ-TAW1	
KIT-WC12H-DHW200 (12 kW Calefacción + 200 L ACS)	WH-SDC12H6E5	10.124
	WH-UD12HE5	
	PAW-DHW200F (ACS Independiente sobre suelo) CZ-TAW1	
KIT-WC16H-DHW270 (16 kW Calefacción + 270 L ACS)	WH-SDC16H6E5	11.857
	WH-UD16HE5	
	PAW-DHW270F (ACS Independiente sobre suelo) CZ-TAW1	

Kit Aquarea Monobloc - DHW		PVPR €
KIT-MDC05J-DHW100 (5 kW Calefacción + 100 L ACS)	WH-MDC05J3E5	6.249
	PAW-DHW100W-1 (ACS Independiente mural)	
	CZ-TAW1	
KIT-MDC07J-DHW150 (7 kW Calefacción + 150 L ACS)	WH-MDC07J3E5	7.101
	PAW-DHW150W-1 (ACS Independiente mural)	
	CZ-TAW1	
KIT-MDC09J-DHW150 (9 kW Calefacción + 150 L ACS)	WH-MDC09J3E5	8.448
	PAW-DHW150W-1 (ACS Independiente mural)	
	CZ-TAW1	
KIT-MDC12H-DHW200 (12 kW Calefacción + 200 L ACS)	WH-MDC12H6E5	9.747
	PAW-DHW200F (ACS Independiente sobre suelo)	
	CZ-TAW1	
KIT-MDC16H-DHW270 (16 kW Calefacción + 200 L ACS)	WH-MDC16H6E5	11.709
	PAW-DHW270F (ACS Independiente sobre suelo)	
	CZ-TAW1	

Accesorios (opcional)		PVPR €
CZ-NS4P	PCB para funciones adicionales	227

Accesorios (opcional)		PVPR €
PAW-DHW-STAND	Cuadrípode para instalación sobre suelo, para modelos murales de 100 y 150 litros	78

Accesorios y control

Accesorios para Aquarea All in One

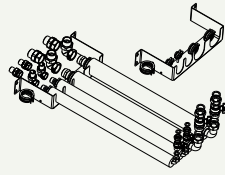

Tendido de tuberías flexible y placa de montaje de pared para All in One generación H.

PAW-ADC-PREKIT-H

460 €

Tendido de tuberías flexible y placa de montaje de pared para All in One serie J (excepto All in One Compact WH-ADC0309J3E5C).

PAW-ADC-PREKIT-1

593 €



Cubierta lateral magnética decorativa.

PAW-ADC-CV150

155 €

Soportes especiales para exterior



Bandeja para condensado de agua compatible con la plataforma de elevación exterior.

PAW-WTRAY

334 €



Plataforma de elevación exterior.

Dimensiones (Al x An x Pr): 400x900x400 mm

PAW-GRDSTD40

221 €



Soporte para amortiguación de ruido y vibraciones.

Dimensiones (Al x An x Pr): 600x95x130 mm
Peso: 500 kg

PAW-GRDBSE20

191 €

PCB opcionales para funciones adicionales

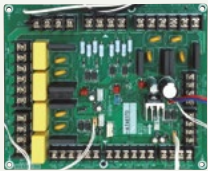

PCB para funciones avanzadas en las generaciones J y H.

CZ-NS4P

227 €

Accesorios para descongelar



Resistencia para bandeja de condensados (para todos los tipos Monobloc y Bi-bloc antiguos, no para los de 3 y 5 kW).

CZ-NE1P

175 €

Resistencia para bandeja de condensados (para Bi-bloc de 3 y 5 kW).

CZ-NE2P

175 €

Resistencia para bandeja de condensados para generaciones J y H.

CZ-NE3P

175 €

Accesorios hidráulicos

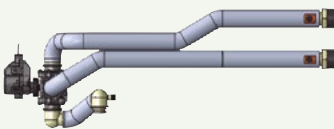

Kit de válvula de 3 vías para gestión del ACS. Instalado dentro del hydrokit de la Bi-bloc.

CZ-NV1

397 €



Válvula de 3 vías para depósitos de ACS.

Recomendamos la compra junto con: PAW-TS1

PAW-3WYVLV-HW

196 €



1 válvula anticongelante.

Deben pedirse 2 válvulas por sistema.

PAW-A2W-AFVLV

160 €



Imán opcional para el filtro de agua en los modelos de la generación H.

PAW-A2W-MGTFILTER

101 €



Soluciones de conectividad



Aquarea Smart Cloud para control remoto y mantenimiento mediante Wi-Fi inalámbrico o con cable.

CZ-TAW1 126 €

Cable alargador de 10 m para CZ-TAW1.

CZ-TAW1-CBL 37 €



Interfaz KNX para las generaciones J y H.

PAW-AW-KNX-H 430 €



Interfaz Modbus para las generaciones J y H.

PAW-AW-MBS-H 430 €

Controlador en cascada



Controlador en cascada para bombas de calor Aquarea.

PAW-A2W-CMH-1 2.163 €

Termostato de sala LCD



Termostato de sala LCD con temporizador semanal.

PAW-A2W-RTWIRED 165 €



Termostato de sala LCD sin cable con programador semanal.

PAW-A2W-RTWIRELESS 304 €

Sensores para Aquarea generaciones J y H



Sensor de temperatura exterior.

PAW-A2W-TSOD 57 €



Sensor de sala de zona.

PAW-A2W-TSRT 57 €



Sensor de agua de zona.

PAW-A2W-TSHC 57 €



Sensor solar.

PAW-A2W-TSSO 47 €



Sensor del depósito de inercia.

PAW-A2W-TSBU 47 €

Accesorios y control

Accesorios para Smart fan coil



Kits de 2 patas para apoyar el Smart fan coil en el suelo y proteger las tuberías de agua. ----- PAW-AAIR-LEGS-1 76 €	Cable de conexión del motor para las unidades cuyas conexiones hidráulicas están en el lado derecho. ----- PAW-AAIR-RHCABLE 43 €
--	---

Accesorios para fan coil

 Mando de pared para fan coil. ----- PAW-FC-903TC 98 €	 Mando de pared avanzado para fan coil. ----- PAW-FC-RC1 190 €	 Mando de pared avanzado para fan coil. Con comunicación Modbus disponible. ----- PAW-FC-907TC 234 €	 Control remoto por infrarrojos proporcionado con las versiones IR. ----- Control IR no se vende por separado
Válvula de 2 vías + bandeja de drenaje para modelos de conducto 010-060. ----- PAW-FC-2WY-11/55-1 138 €	Válvula de 2 vías + bandeja de drenaje para modelos de conducto 070-080. ----- PAW-FC-2WY-65/90-1 154 €	Válvula de 2 vías + bandeja de drenaje para modelo de conducto F040. ----- PAW-FC-2WY-F040 176 €	Válvula de 3 vías + bandeja de drenaje para modelos de conducto 010-060. ----- PAW-FC-3WY-11/55-1 201 €
Válvula de 3 vías + bandeja de drenaje para modelos de conducto 070-080. ----- PAW-FC-3WY-65/90-1 228 €	Válvula de 3 vías + bandeja de drenaje para modelos de conducto F040. ----- PAW-FC-3WY-F040 285 €	Válvula de 2 vías para fan coil de pared. ----- PAW-FC2-2WY-K007 154 €	Válvula de 3 vías para fan coil de pared. ----- PAW-FC2-3WY-K007 246 €

Accesorios para depósito de ACS

Accesorios para ACS independiente

 Sensor del depósito con cable de 6 m. Recomendamos la compra junto con: PAW-3WYVLV-HW ----- PAW-TS1 51 €	 Kit de sensor de temperatura para depósito de terceros (con funda de cobre y cable de sensor de 6 m) ----- CZ-TK1 82 €	 Cuadrípode para instalación sobre suelo, para modelos mural de 100 y 150 litros. ----- PAW-DHW-STAND 78 €
Sensor del depósito con cable de 20 m. ----- PAW-TS2 72 €		
Sensor del depósito con cable de 6 m y de solo 6 mm de diámetro. ----- PAW-TS4 51 €		



Accesorios para ventilación con recuperación de calor



Kit de filtros de entrada y evacuación.

PAW-VEN-FLTKit

93 €



PCB opcionales para funciones adicionales.

PAW-VEN-ACCPCB

78 €



Panel de control táctil para HRV. Carcasa blanca (el cable debe pedirse por separado).

PAW-VEN-DPL

248 €



Cable con enchufe para conexión eléctrica entre la unidad y el panel de control, tipo CE y CD (12 m).

PAW-VEN-CBLEXT12

47 €



Conectores dobles para la instalación de varios paneles de control tipo CD o CE para una unidad.

PAW-VEN-DIVPLG

11 €



Kit de montaje en pared del panel de control táctil para HRV.

PAW-VEN-DPLBOX

140 €



Sensor de humedad relativa y CO₂ montado en la pared.

PAW-VEN-S-CO2RH-W

495 €



Sensor de CO₂ montado en la pared.

PAW-VEN-S-CO2-W

572 €



Sensor de conducto de CO₂.

PAW-VEN-S-CO2-D

423 €

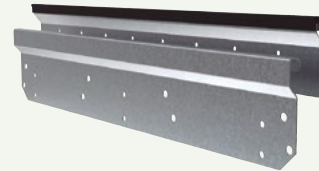

Kit de soporte mural para instalación independiente en la pared.

PAW-VEN-WBRK

52 €



— ETHEREA —

Bomba de calor aire - aire doméstica de Panasonic

Panasonic ha desarrollado la mejor gama de productos hasta la fecha. Por encima de todo, es también una línea para profesionales del aire acondicionado gracias a su extensa gama de productos capaces de climatizar salas de todos los tamaños, siempre con óptima eficiencia y una facilidad de instalación incomparable.

El equilibrio de la naturaleza en la calidad del aire interior → 56

Aplicación Panasonic Comfort Cloud → 57

Control mediante voz. Las palabras son órdenes → 57

Gama de climatizadores domésticos R32 → 58

Nuevo Etherea: Bienvenido al nuevo hogar → 60

Split TZ ultracompacto → 62

FZ: Diseño ultracompacto → 64

Soluciones para salas de servidores → 66

Split

Split Etherea Inverter+ • R32 → 61

Split TZ ultracompacto • R32 → 63

Split FZ ultracompacto • R32 → 65

Split Profesional -20 °C • R32 → 67

Más opciones para su hogar

Consola de suelo • R32 → 68

Conducto oculto de baja presión estática • R32 → 69

Sistema Multi Split y Free Multi → 70

Compare soluciones → 75

Control y conectividad → 76

Accesorios y control → 77

El equilibrio de la naturaleza en la calidad del aire interior



nanoe™ X, la tecnología con los beneficios de los radicales de hidroxilo.

Abundantes en la naturaleza, los radicales de hidroxilo (también conocidos como radicales OH) tienen la capacidad de neutralizar contaminantes, virus y bacterias, para limpiar y desodorizar. La tecnología nanoe™ X puede brindar estos increíbles beneficios a los espacios interiores para que las superficies, los muebles y el ambiente interior puedan ser lugares más limpios y agradables.



Radicales de hidroxilo contenidos en agua

nanoe™ X, mejora la calidad del aire 24h/7

Limpia activamente el aire e inhibe ciertos tipos de contaminantes durante todo el día.

nanoe™ X funciona en combinación con la función de calefacción o refrigeración cuando se está en casa y de forma independiente cuando se está fuera.

De este modo, el aire acondicionado tiene la capacidad para mejorar la protección del hogar con la tecnología nanoe™ X mientras se maneja cómodamente a través de la aplicación Comfort Cloud de Panasonic.

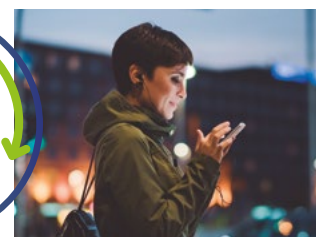

nanoe™ X de Panasonic lleva todo esto un paso más allá y trae el detergente de la naturaleza, los radicales de hidroxilo, a los espacios interiores para ayudar a crear un ambiente ideal

Gracias a la tecnología nanoe™ X, se pueden neutralizar varios tipos de contaminantes, como ciertos tipos de bacterias, virus, moho, alérgenos, polen y ciertas sustancias peligrosas.

Desodoriza	Capacidad para inhibir 5 tipos de contaminantes					Hidrata
 Olores	 Bacterias y virus	 Moho	 Alérgenos	 Polen	 Sustancias peligrosas	 Piel y cabello
<small>El rendimiento de nanoe™ X puede variar dependiendo del tamaño de la habitación, la atmósfera y el uso y puede tardar varias horas en alcanzar el máximo efecto. nanoe™ X no es un dispositivo médico. Deben ser respetadas la normativa sobre diseño de edificios y las recomendaciones sanitarias locales.</small>						 CONSULTAR PÁGINA 9 PARA MÁS INFORMACIÓN Y DATOS TÉCNICOS

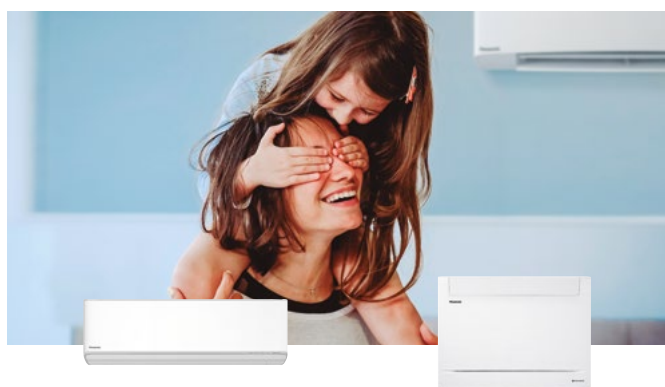

nanoe™ X: mejora la calidad del aire 24h/7

Split y Multi Split. nanoe X Generator Mark 2 integrado.

Split Etherea Z: CS-(M)Z**XKEW. 7 capacidades:

1,6 - 7,1 kW.

Split Etherea XZ: CS-XZ**XKEW. 4 capacidades:

2,0 - 5,0 kW.

Consola de suelo. nanoe X Generator Mark 1 integrado.

Consola de suelo: CS-Z**UFEAW. 3 capacidades:

2,5 - 5,0 kW.



Aplicación Panasonic Comfort Cloud. Control cómodo y centralizado

Control y acceso fácil a todas las funciones de control remoto en cualquier momento y lugar.

1 Control inteligente (control de la climatización en cualquier momento y lugar)

- **Conexión y control:** 20 unidades por ubicación y hasta 10 ubicaciones diferentes. Integra numerosos mandos a distancia en un solo dispositivo
- **Gestiona diferentes unidades simultáneamente:** Es posible encender todas las unidades de aire acondicionado al mismo tiempo o mediante ajustes de grupo. Permite definir programas semanales en diferentes unidades para adaptarse a las rutinas diarias

2 Confort inteligente (gestión sencilla del confort y la calidad del aire)

- **Ajuste de la temperatura:** Ajusta la temperatura monitorizando las temperaturas interior y exterior en tiempo real
- **Calentamiento o enfriamiento previo:** Control del confort del hogar o de la oficina antes de llegar
- **nanoe™ X¹:** Activa nanoe™ X, la tecnología que ofrece los beneficios de los radicales de hidroxilo

3 Eficiencia inteligente (mayor confort con menor consumo de energía)

- **Análisis de consumo de energía²:** Monitoriza el consumo de energía según los diferentes ajustes de temperatura
- **Comparación de consumo de energía (día/semana/mes/año):** Compara el historial de consumo de energía de las unidades de aire acondicionado para planificar mejor el presupuesto

4 Asistente inteligente (información sobre averías)

- **Notificación e identificación de códigos de error³:** Abre la aplicación para comprobar los códigos de error y realizar fácilmente un diagnóstico de la unidad. Ayuda a los técnicos a identificar los problemas con facilidad
- **Derechos de control del usuario:** Registra múltiples usuarios. Configura los derechos del administrador y asigna el acceso de los usuarios

1) nanoe™ X está disponible en determinadas series. 2) La precisión de los datos de consumo de energía estimado depende de la cantidad del suministro de energía. 3) Contacta con técnicos cualificados para realizar cualquier reparación/mantenimiento.

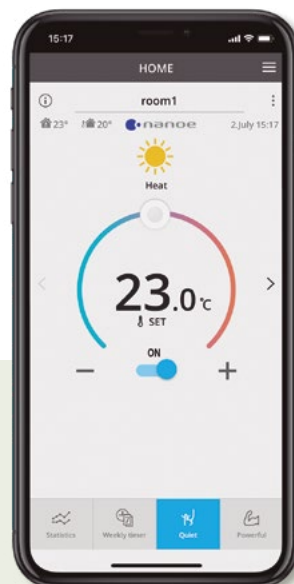

Download on the App Store



GET IT ON Google Play

Control mediante voz. Las palabras son órdenes



Control sin límites y asistencia manos libres para disfrutar de un acceso completo a todas las funciones de los climatizadores. Ahora es muy sencillo optimizar el confort con nuestros climatizadores conectados a la red y equipados con Panasonic Comfort Cloud y control mediante voz.



Realiza diversas acciones con solo la voz







Nos facilita la vida con una rutina personalizada agrupando acciones individuales

Programa las rutinas usando la voz.

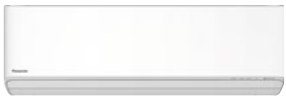





Con la función de rutinas, se pueden controlar diversos dispositivos mediante la voz, incluidas las unidades de aire acondicionado conectadas a la red, para ayudar personalizando las rutinas.









* Google, Android, Google Play y Google Home son marcas registradas de Google LLC. Amazon, Alexa y todos los logotipos relevantes son marcas comerciales de Amazon.com, Inc. o sus filiales. La disponibilidad de los servicios del asistente de voz varía según el país y el idioma. Más información sobre los procedimientos de configuración: <https://aircon.panasonic.com/connectivity/application.html>. Google Home y Alexa son compatibles con los modelos mostrados en las páginas 58, 59.



Gama de climatizadores domésticos R32

Página	Unidades interiores	2,0 kW	2,5 kW	3,5 kW	4,2 kW	5,0 kW	6,0 kW	7,1 kW
	NUEVO Split Etherea Inverter+ • R32							
P. 60		CS-XZ20XKEW CU-Z20XKE	CS-XZ25XKEW CU-Z25XKE	CS-XZ35XKEW CU-Z35XKE		CS-XZ50XKEW CU-Z50XKE		
		CS-Z20XKEW CU-Z20XKE	CS-Z25XKEW CU-Z25XKE	CS-Z35XKEW CU-Z35XKE	CS-Z42XKEW CU-Z42XKE	CS-Z50XKEW CU-Z50XKE		CS-Z71XKEW CU-Z71XKE
	Split TZ ultracompacto Inverter • R32							
P. 62		CS-TZ20WKEW CU-TZ20WKE	CS-TZ25WKEW CU-TZ25WKE	CS-TZ35WKEW CU-TZ35WKE	CS-TZ42WKEW CU-TZ42WKE	CS-TZ50WKEW CU-TZ50WKE	CS-TZ60WKEW CU-TZ60WKE	CS-TZ71WKEW CU-TZ71WKE
	Split FZ ultracompacto Inverter • R32							
P. 64			CS-FZ25WKE CU-FZ25WKE	CS-FZ35WKE CU-FZ35WKE		CS-FZ50WKE CU-FZ50WKE	CS-FZ60WKE CU-FZ60WKE	
	Split Professional Inverter -20 °C • R32							
P. 66			CS-Z25TKEA CU-Z25TKEA	CS-Z35TKEA CU-Z35TKEA	CS-Z42TKEA CU-Z42TKEA	CS-Z50TKEA CU-Z50TKEA		CS-Z71TKEA CU-Z71TKEA
	Consola de suelo Inverter+ • R32							
P. 68			CS-Z25UFEAW CU-Z25UBEA	CS-Z35UFEAW CU-Z35UBEA		CS-Z50UFEAW CU-Z50UBEA		
	Conducto oculto de baja presión estática Inverter • R32							
P. 69			CS-Z25UD3EAW CU-Z25UBEA	CS-Z35UD3EAW CU-Z35UBEA		CS-Z50UD3EAW CU-Z50UBEA	CS-Z60UD3EAW CU-Z60UBEA	



Página	Unidades interiores Free Multi	1,6 kW	2,0 kW	2,5 kW	3,5 kW	4,2 kW	5,0 kW	6,0 kW	7,1 kW
	NUEVO Split Etherea Inverter+								
P. 73				CS-XZ20XKEW	CS-XZ25XKEW	CS-XZ35XKEW		CS-XZ50XKEW	
		CS-MZ16XKE	CS-Z20XKEW	CS-Z25XKEW	CS-Z35XKEW	CS-Z42XKEW	CS-Z50XKEW		CS-Z71XKEW
	Split TZ ultracompacto Inverter								
P. 73		CS-MTZ16WKE	CS-TZ20WKEW	CS-TZ25WKEW	CS-TZ35WKEW	CS-TZ42WKEW	CS-TZ50WKEW	CS-TZ60WKEW	CS-TZ71WKEW
	Consola de suelo Inverter+								
P. 73				CS-MZ20UFEA	CS-Z25UFEAW	CS-Z35UFEAW		CS-Z50UFEAW	
	NUEVO Cassette de 4 vías 60x60 Inverter								
P. 73				S-M20PY3E CZ-KPY4	S-25PY3E CZ-KPY4	S-36PY3E CZ-KPY4		S-50PY3E CZ-KPY4	S-60PY3E CZ-KPY4
	Conducto oculto de baja presión estática Inverter								
P. 73				CS-MZ20UD3EA	CS-Z25UD3EAW	CS-Z35UD3EAW		CS-Z50UD3EAW	CS-Z60UD3EAW

Página	Unidades exteriores Free Multi	3,2 ~ 6,0 kW	3,2 ~ 6,0 kW	3,2 ~ 7,7 kW	4,5 ~ 9,5 kW	4,5 ~ 11,2 kW	4,5 ~ 11,5 kW	4,5 ~ 14,7 kW	4,5 ~ 18,3 kW
P. 72	Unidades exteriores sistema Free Multi Z • R32								
		CU-2Z35TBE	CU-2Z41TBE	CU-2Z50TBE	CU-3Z52TBE	CU-3Z68TBE	CU-4Z68TBE	CU-4Z80TBE	CU-5Z90TBE

Página	Unidades exteriores Multi Split TZ	3,2 ~ 6,0 kW	3,2 ~ 7,7 kW	4,5 ~ 9,5 kW
P. 74	Unidades exteriores Multi TZ para Split TZ • R32			
		CU-2TZ41TBE	CU-2TZ50TBE	CU-3TZ52TBE

Nuevo Etherea: Bienvenido al nuevo hogar

ETHEREA

El nuevo Etherea con tecnología nanoe™ X mejora la calidad del aire ininterrumpidamente. Con un nuevo y elegante diseño, una eficiencia A+++ sobresaliente, un control inteligente avanzado que permite conectarse mediante el asistente de voz, Aerowings 2.0 para el máximo confort y diseñado para permitir una instalación sencilla y un fácil mantenimiento.



1 Tecnología nanoe™ X para mejorar la calidad del aire ininterrumpidamente

Esta tecnología avanzada utiliza radicales de hidroxilo (también conocidos como radicales OH), que inhiben el crecimiento de ciertos contaminantes como alérgenos, bacterias, virus, mohos, olores y ciertas sustancias peligrosas. Este proceso es muy beneficioso en espacios interiores y mejora la calidad del aire dentro de una habitación en todo momento.

El rendimiento de nanoe™ X puede variar dependiendo del tamaño de la habitación, la atmósfera y el uso y puede tardar varias horas en alcanzar el máximo efecto. nanoe™ X no es un dispositivo médico. Deben ser respetadas la normativa sobre diseño de edificios y las recomendaciones sanitarias locales.



2 Diseño elegante con un mando a distancia intuitivo

Panasonic ha diseñado meticulosamente un nuevo chasis para la unidad interior Etherea en una solución elegante y estilizada que combina con cualquier interior. Su elegante diseño de una sola pieza es robusto y permite incorporar un climatizador de alto rendimiento, con una gran zona de descarga de aire para un rendimiento óptimo. El diseño intuitivo de su nuevo control proporciona un funcionamiento fácil con cinco teclas de acceso rápido para un uso cómodo.



3 Control inteligente avanzado y asistente de voz

Etherea es compatible con la aplicación Comfort Cloud de Panasonic, que ha sido diseñada para gestionar todas las funciones de los sistemas con un dispositivo inteligente. Control, monitorización y programación con una interfaz sencilla. A través de la aplicación Comfort Cloud de Panasonic, las unidades Etherea pueden conectarse a Google Assistant y Amazon Alexa*.

* Amazon, Alexa y todos los logotipos relevantes son marcas comerciales de Amazon.com, Inc. o sus filiales. Google, Android, Google Play y Google Home son marcas registradas de Google LLC.

4 Máximo confort con un alto ahorro de energía

Etherea consigue el más alto nivel de confort gracias a Aerowings 2.0, y crea un ambiente agradable en cualquier situación, con un bajo coste de energía.





NOVEDAD
2021

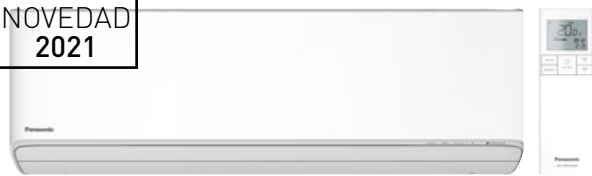

Plateado

NUEVO Split Etherea Inverter+ • R32

- Tecnología nanoe™ X para mejorar la calidad del aire ininterrumpidamente (nanoe X Generator Mark 2)
- Nuevo diseño elegante y estilizado
- SEER/SCOP mejorados, a fin de lograr una eficiencia energética de primera clase
- Aerowings 2.0 para el máximo confort
- Nuevo mando a distancia intuitivo
- Wi-Fi incorporada para conectividad instantánea a través de la aplicación Comfort Cloud de Panasonic
- Compatible con Google Assistant y Amazon Alexa
- Chasis y piezas diseñadas para una instalación más fácil

Kit plateado			KIT-XZ20-XKE	KIT-XZ25-XKE	KIT-XZ35-XKE	—	KIT-XZ50-XKE	—
Kit blanco mate			KIT-Z20-XKE	KIT-Z25-XKE	KIT-Z35-XKE	KIT-Z42-XKE	KIT-Z50-XKE	KIT-Z71-XKE
Capacidad frigorífica	Nominal (mín - máx)	kW	2,05 (0,75 - 2,65)	2,50 (0,85 - 3,50)	3,50 (0,85 - 4,20)	4,20 (0,85 - 5,00)	5,00 (0,98 - 6,00)	7,10 (0,98 - 8,50)
EER ¹⁾	Nominal (mín - máx)	W/W	4,56 (4,69 - 3,96)	4,90 (5,00 - 3,89)	4,12 (4,25 - 3,62)	3,39 (3,62 - 3,18)	3,68 (3,92 - 3,16)	3,17 (2,33 - 2,83)
SEER ²⁾			8,10 A++	9,40 A+++	9,50 A+++	7,00 A++	8,50 A+++	6,50 A++
Pdesign (frío)		kW	2,1	2,5	3,5	4,2	5,0	7,1
Consumo eléctrico	Nominal (mín - máx)	kW	0,45 (0,16 - 0,67)	0,51 (0,17 - 0,90)	0,85 (0,20 - 1,16)	1,24 (0,24 - 1,57)	1,36 (0,25 - 1,90)	2,24 (0,42 - 3,00)
Consumo anual de energía ³⁾		kWh/a	91	93	129	210	206	382
Capacidad calorífica	Nominal (mín - máx)	kW	2,80 (0,75 - 4,00)	3,40 (0,80 - 4,80)	4,00 (0,80 - 5,50)	5,30 (0,80 - 6,80)	5,80 (0,98 - 8,00)	8,20 (0,98 - 10,20)
Capacidad calorífica a -7 °C		kW	2,38	2,80	3,20	4,11	4,80	6,31
COP ¹⁾	Nominal (mín - máx)	W/W	4,52 (4,69 - 4,26)	4,86 (5,00 - 4,07)	4,44 (4,44 - 3,77)	3,68 (4,21 - 3,66)	4,14 (4,26 - 3,35)	3,69 (2,45 - 3,29)
SCOP ²⁾			4,80 A++	5,20 A+++	5,20 A+++	4,20 A+	4,80 A++	4,20 A+
Pdesign a -10 °C		kW	2,1	2,4	2,8	3,6	4,2	5,5
Consumo eléctrico	Nominal (mín - máx)	kW	0,62 (0,16 - 0,94)	0,70 (0,16 - 1,18)	0,90 (0,18 - 1,46)	1,44 (0,19 - 1,86)	1,40 (0,23 - 2,39)	2,22 (0,40 - 3,10)
Consumo anual de energía ³⁾		kWh/a	613	646	754	1200	1225	1833
Unidad interior plateada			CS-XZ20XKEW	CS-XZ25XKEW	CS-XZ35XKEW	—	CS-XZ50XKEW	—
Unidad interior blanco mate			CS-Z20XKEW	CS-Z25XKEW	CS-Z35XKEW	CS-Z42XKEW	CS-Z50XKEW	CS-Z71XKEW
Suministro eléctrico		V	230	230	230	230	230	230
Fusible recomendado		A	16	16	16	16	16	20
Conexión interior / exterior		mm ²	4 x 1,5	4 x 1,5	4 x 1,5	4 x 1,5	4 x 2,5	4 x 2,5
Caudal de aire	Frío / Calor	m ³ /min	11,7/13,0	12,7/14,1	12,7/14,7	14,4/15,4	17,4/19,1	19,0/19,9
Volumen de humedad eliminada		L/h	1,3	1,5	2	2,4	2,8	4,1
Presión sonora ⁴⁾	Frío (Al/Ba/S-Ba)	dB(A)	37/24/19	39/25/19	42/28/19	43/31/25	44/37/30	47/38/30
	Calor (Al/Ba/S-Ba)	dB(A)	38/25/19	41/27/19	43/33/19	43/35/29	44/37/30	47/38/30
Dimensiones	Al x An x Pr	mm	295 x 870 x 229	295 x 870 x 229	295 x 870 x 229	295 x 870 x 229	295 x 1040 x 244	295 x 1040 x 244
Peso neto		kg	10	10	11	10	12	14
nanoe X Generator			Mark 2	Mark 2	Mark 2	Mark 2	Mark 2	Mark 2
Unidad exterior			CU-Z20XKE	CU-Z25XKE	CU-Z35XKE	CU-Z42XKE	CU-Z50XKE	CU-Z71XKE
Caudal de aire	Frío / Calor	m ³ /min	27,4/26,7	28,7/27,2	29,8/30,6	29,8/30,9	39,8/36,9	44,7/45,8
Presión sonora ⁴⁾	Frío / Calor (Al)	dB(A)	45/46	46/47	48/50	49/51	47/47	52/54
Dimensiones ⁵⁾	Al x An x Pr	mm	542 x 780 x 289	542 x 780 x 289	542 x 780 x 289	542 x 780 x 289	695 x 875 x 320	695 x 875 x 320
Peso neto		kg	25	27	30	30	40	50
Diámetro tubería	Tubería de líquido	Pulg. (mm)	1/4 (6,35)	1/4 (6,35)	1/4 (6,35)	1/4 (6,35)	1/4 (6,35)	1/4 (6,35)
	Tubería de gas	Pulg. (mm)	3/8 (9,52)	3/8 (9,52)	3/8 (9,52)	1/2 (12,70)	1/2 (12,70)	5/8 (15,88)
Rango de longitud de tubería		m	3 - 15	3 - 15	3 - 15	3 - 15	3 - 30	3 - 30
Desnivel de altura (int./ext.) ⁶⁾		m	15	15	15	15	15	20
Longitud de tubería para gas adicional		m	7,5	7,5	7,5	7,5	7,5	10
Cantidad adicional de gas		g/m	10	10	10	10	15	25
Refrigerante (R32) / CO ₂ Eq.		kg / T	0,67/0,45	0,80/0,54	0,89/0,60	0,95/0,64	1,13/0,76	1,35/0,91
Rango de funcionamiento	Frío mín. ~ máx.	°C	-10 ~ +43	-10 ~ +43	-10 ~ +43	-10 ~ +43	-10 ~ +43	-10 ~ +43
	Calor mín. ~ máx.	°C	-15 ~ +24	-15 ~ +24	-15 ~ +24	-15 ~ +24	-15 ~ +24	-15 ~ +24
PVPR kit plateado		€	1.373	1.457	1.540	—	2.419	—
PVPR kit blanco mate		€	1.217	1.301	1.429	1.903	2.305	3.761

Accesorios	PVPR €
CZ-CAPRA1 Adaptador para interfaz RAC para la integración en el P-Link	226

Accesorios	PVPR €
PAW-SMSCONTROL Control mediante SMS (se necesita una tarjeta SIM adicional)	276
CZ-RD514C Mando de pared para split y consola de suelo	97

1) Cálculos EER y COP realizados de acuerdo con EN 14511. 2) Escala de etiqueta energética de A+++ a D. 3) El consumo anual de energía se calcula de acuerdo con el Reglamento (UE) 626/2011. 4) El nivel de presión sonora de la unidad interior muestra el valor medido en un punto situado a 1 m por delante y 0,8 m por debajo de la unidad. En el caso de la unidad exterior, situado a 1 m por delante y 1 m por detrás de la unidad. El nivel de presión sonora de las unidades muestra el valor medido según la especificación JIS C 9412. S-Ba: Modo silencioso. Ba: La velocidad más baja del ventilador configurada. 5) Añadir 70 mm para la salida de tuberías. 6) Al instalar la unidad exterior en una posición más elevada que la unidad interior.



SEER y SCOP: Para KIT-XZ35-XKE y KIT-Z35-XKE. SÚPER SILENCIOSO: Para KIT-XZ20-XKE, KIT-XZ25-XKE, KIT-XZ35-XKE, KIT-Z20-XKE, KIT-Z25-XKE y KIT-Z35-XKE. CONTROL VÍA INTERNET: integrada.

Split TZ ultracompacto

El aire acondicionado para los lugares más pequeños del hogar.
Modelos TZ con refrigerante R32 potentes y eficientes.



El «excelente diseño» indicado por Good Design Award responde a un diseño centrado en la humanidad, la honestidad, la innovación, la estética y la ética. El galardonado TZ de Panasonic demuestra ser un valioso complemento para cualquier hogar.

1 Diseño ultracompacto

El TZ tiene una anchura de solo 779 mm. Esto permite más opciones de instalación, incluido el espacio limitado sobre una puerta.

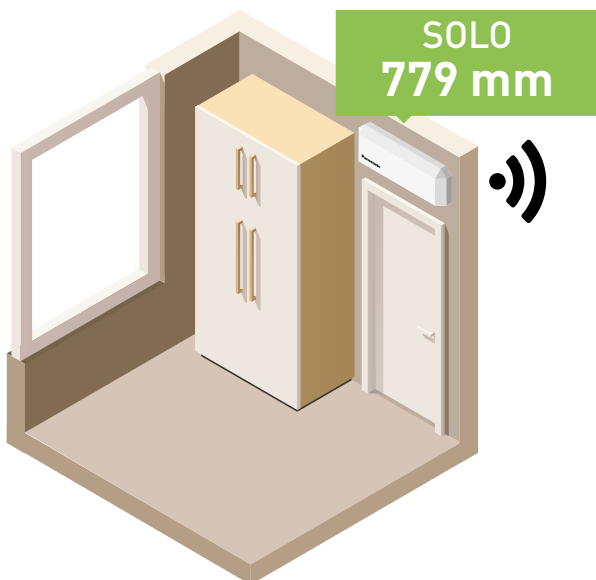

2 Wi-Fi integrada y compatible con asistente de voz

La unidad está lista para conectarse a Internet y poder así controlarla con un smartphone gracias a la aplicación Panasonic Comfort Cloud. Control, monitorización y programación rápida con una interfaz fácil. Es posible gestionar la unidad mediante Google Assistant y Amazon Alexa* conectándola a Panasonic Comfort Cloud.

* Amazon, Alexa y todos los logotipos relevantes son marcas comerciales de Amazon.com, Inc. o sus filiales. Google, Android, Google Play y Google Home son marcas registradas de Google LLC.

3 PM2,5

El aire puede llevar partículas en suspensión (PM2,5) tales como polvo, suciedad, humo y microgotas de líquido. El filtro puede atrapar partículas PM2,5 incluyendo contaminantes peligrosos, polvo y polen para mantener limpio el aire de la habitación.

4 Elegante control por infrarrojos

Un diseño innovador al alcance de la mano con el nuevo control Premium retroiluminado, moderno y elegante. Pantalla más grande y más fácil de usar.

Ambiente silencioso y atmósfera relajante: 20 dB(A)

Hemos conseguido fabricar uno de los climatizadores más silenciosos del mercado. El ruido del aire acondicionado Panasonic Inverter se ha reducido, puesto que el Inverter varía constantemente su potencia de salida para conseguir un mayor control de la temperatura.

* KIT-TZ20-WKE, KIT-TZ25-WKE y KIT-TZ35-WKE: en el modo silencioso durante la climatización con velocidad baja del ventilador.



El modo silencioso reduce el ruido en funcionamiento a un silencioso nivel de 20 dB(A)*, para una noche de sueño confortable. Tan silencioso como el sonido de las hojas de los árboles.



Split TZ ultracompacto • R32

- Diseño compacto y elegante con solo 779 mm de ancho
- Wi-Fi incorporada para conectividad instantánea a través de la aplicación Comfort Cloud de Panasonic
- Compatible con Google Assistant y Amazon Alexa
- Mando inalámbrico Premium
- Aire más limpio con un filtro PM2,5
- ¡Super silencioso! Sólo 20 dB(A)
- Aerowings para cambiar la dirección del caudal de aire
- Gran ahorro de energía

Kit			KIT-TZ20-WKE	KIT-TZ25-WKE	KIT-TZ35-WKE	KIT-TZ42-WKE	KIT-TZ50-WKE	KIT-TZ60-WKE	KIT-TZ71-WKE
Capacidad frigorífica	Nominal [mín - máx]	kW	2,00(0,75-2,40)	2,50(0,85-3,00)	3,50(0,85-3,90)	4,20(0,85-4,60)	5,00(0,98-5,60)	6,00(0,98-6,60)	7,10(0,98-8,20)
EER ¹⁾	Nominal [mín - máx]	W/W	4,08(4,17-4,00)	3,85(4,05-3,41)	3,57(3,62-3,36)	3,36(3,62-2,80)	3,13(3,92-2,95)	3,24(3,92-2,87)	3,17(2,33-2,98)
SEER ²⁾			7,00 A++	7,00 A++	6,80 A++	6,40 A++	6,90 A++	6,80 A++	6,20 A++
Pdesign (frío)		kW	2,00	2,50	3,50	4,20	5,00	6,00	7,10
Consumo eléctrico	Nominal [mín - máx]	kW	0,49(0,18-0,60)	0,65(0,21-0,88)	0,98(0,24-1,16)	1,25(0,24-1,64)	1,60(0,25-1,90)	1,85(0,25-2,30)	2,24(0,42-2,75)
Consumo anual de energía ³⁾		kWh/a	100	125	180	230	254	309	401
Capacidad calorífica	Nominal [mín - máx]	kW	2,70(0,70-3,60)	3,30(0,80-4,10)	4,00(0,80-5,10)	5,00(0,80-6,80)	5,80(0,98-7,50)	7,00(0,98-8,20)	8,60(0,98-9,90)
Capacidad calorífica a -7 °C		kW	2,14	2,70	3,30	3,90	4,62	4,90	6,13
COP ¹⁾	Nominal [mín - máx]	W/W	4,15(4,24-3,53)	4,18(4,21-3,66)	4,04(4,10-3,70)	3,73(4,10-3,33)	3,41(4,67-3,26)	3,68(4,67-3,57)	3,51(2,45-3,47)
SCOP ²⁾			4,60 A++	4,60 A++	4,60 A++	4,00 A+	4,50 A+	4,30 A+	4,00 A+
Pdesign a -10 °C		kW	1,90	2,40	2,80	3,60	4,00	4,40	5,50
Consumo eléctrico	Nominal [mín - máx]	kW	0,65(0,17-1,02)	0,79(0,19-1,12)	0,99(0,20-1,38)	1,34(0,20-2,04)	1,70(0,21-2,30)	1,90(0,21-2,30)	2,45(0,40-2,85)
Consumo anual de energía ³⁾		kWh/a	578	730	852	1260	1244	1433	1925
Unidad interior			CS-TZ20WKEW	CS-TZ25WKEW	CS-TZ35WKEW	CS-TZ42WKEW	CS-TZ50WKEW	CS-TZ60WKEW	CS-TZ71WKEW
Suministro eléctrico		V	230	230	230	230	230	230	230
Fusible recomendado		A	16	16	16	16	16	20	20
Conexión interior / exterior		mm ²	4 x 1,5	4 x 1,5	4 x 1,5	4 x 1,5	4 x 2,5	4 x 2,5	4 x 2,5
Caudal de aire	Frío / Calor	m ³ /min	10,3/10,8	11,0/11,5	11,8/12,3	12,5/13,2	12,5/13,2	20,9/21,9	22,1/22,9
Volumen de humedad eliminada		L/h	1,3	1,5	2,0	2,4	2,8	3,3	4,1
Presión sonora ⁴⁾	Frío (Al/Ba/S-Ba)	dB(A)	37/25/20	40/26/20	42/30/20	44/31/29	44/37/33	45/37/34	47/38/35
	Calor (Al/Ba/S-Ba)	dB(A)	38/26/22	40/27/22	42/33/22	44/35/28	44/37/33	45/37/34	47/38/35
Dimensiones	Al x An x Pr	mm	290 x 779 x 209	290 x 779 x 209	290 x 779 x 209	290 x 779 x 209	290 x 779 x 209	302 x 1102 x 244	302 x 1102 x 244
Peso neto		kg	8	8	8	8	8	13	13
Unidad exterior			CU-TZ20WKE	CU-TZ25WKE	CU-TZ35WKE	CU-TZ42WKE	CU-TZ50WKE	CU-TZ60WKE	CU-TZ71WKE
Caudal de aire	Frío / Calor	m ³ /min	29,7/29,7	30,0/28,9	28,7/29,7	30,4/30,8	32,7/32,7	34,0/34,0	44,7/45,9
Presión sonora ⁴⁾	Frío / Calor (Al)	dB(A)	46/47	47/48	48/50	49/51	48/49	49/51	52/54
Dimensiones ⁵⁾	Al x An x Pr	mm	542 x 780 x 289	542 x 780 x 289	542 x 780 x 289	542 x 780 x 289	619 x 824 x 299	619 x 824 x 299	695 x 875 x 320
Peso neto		kg	24	25	31	31	36	36	50
Diámetro tubería	Tubería de líquido	Pulg. (mm)	1/4(6,35)	1/4(6,35)	1/4(6,35)	1/4(6,35)	1/4(6,35)	1/4(6,35)	1/4(6,35)
	Tubería de gas	Pulg. (mm)	3/8(9,52)	3/8(9,52)	3/8(9,52)	1/2(12,70)	1/2(12,70)	1/2(12,70)	5/8(15,88)
Rango de longitud de tubería		m	3 ~ 15	3 ~ 15	3 ~ 15	3 ~ 15	3 ~ 20	3 ~ 30	3 ~ 30
Desnivel de altura [int./ext.] ⁶⁾		m	15	15	15	15	15	15	20
Longitud de tubería para gas adicional		m	7,5	7,5	7,5	7,5	7,5	10	10
Cantidad adicional de gas		g/m	10	10	10	10	15	15	25
Refrigerante [R32] / CO ₂ Eq.		kg / T	0,54/0,365	0,67/0,452	0,77/0,520	0,79/0,533	1,14/0,770	1,22/0,824	1,32/0,891
Rango de funcionamiento	Frío mín. ~ máx.	°C	-10 ~ +43	-10 ~ +43	-10 ~ +43	-10 ~ +43	-10 ~ +43	-10 ~ +43	-10 ~ +43
	Calor mín. ~ máx.	°C	-15 ~ +24	-15 ~ +24	-15 ~ +24	-15 ~ +24	-15 ~ +24	-15 ~ +24	-15 ~ +24
PVPR kit		€	820	906	986	1.613	2.084	2.780	3.226

Accesorios	PVPR €
CZ-CAPRA1 Adaptador para interfaz RAC para la integración en el P-Link	226

Accesorios	PVPR €
CZ-RD514C Mando de pared para split y consola de suelo	97

1) Cálculos EER y COP realizados de acuerdo con EN 14511. 2) Escala de etiqueta energética de A+++ a D. 3) El consumo anual de energía se calcula de acuerdo con el Reglamento (UE) 626/2011. 4) El nivel de presión sonora de la unidad interior muestra el valor medido en un punto situado a 1 m por delante y 0,8 m por debajo de la unidad. En el caso de la unidad exterior, situado a 1 m por delante y 1 m por detrás de la unidad. El nivel de presión sonora de las unidades muestra el valor medido según la especificación JIS C 9612. S-Ba: Modo silencioso. Ba: La velocidad más baja del ventilador configurada. 5) Añadir 70 mm para la salida de tuberías. 6) Al instalar la unidad exterior en una posición más elevada que la unidad interior.



SEER y SCOP: Para KIT-TZ20-WKE y KIT-TZ25-WKE. SÚPER SILENCIOSO: Para KIT-TZ20-WKE, KIT-TZ25-WKE y KIT-TZ35-WKE. CONTROL VÍA INTERNET: integrada.

FZ: Diseño ultracompacto

El chasis de la unidad se ha diseñado cuidadosamente para una instalación y mantenimiento continuo sencillos y sin complicaciones.



1 Diseño ultracompacto

El diseño compacto de las unidades interiores tiene una anchura de solo 779 mm. Esto permite más opciones de instalación, incluido el espacio limitado sobre una puerta.

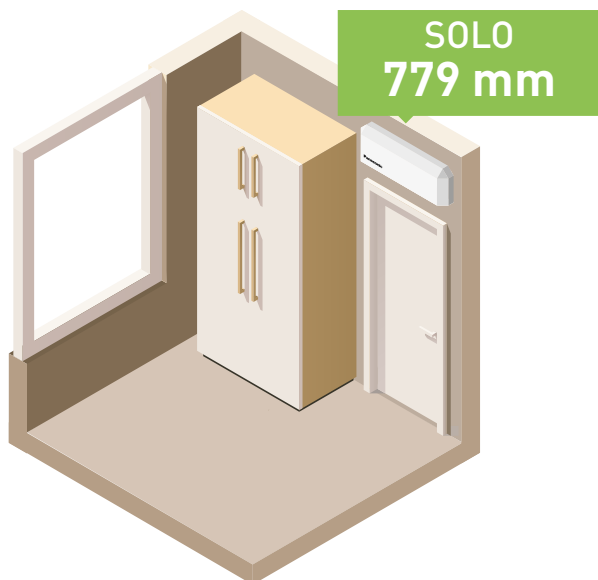

2 Instalación sencilla

Gracias a las mejoras avanzadas, se ha reducido notablemente el tiempo de instalación. Los nuevos modelos de aire acondicionado incluyen una placa de instalación reforzada que ofrece mayor estabilidad y resistencia para una instalación precisa y bien acabada. Con el nuevo soporte integrado, la unidad tiene el diseño apropiado para ser instalada por una sola persona. También dispone de una visión clara y acceso sencillo a las conexiones de la tubería de condensados y los cables. Se ha obtenido un aumento de 13 mm para los conductos, de modo que ahora los instaladores pueden comprobar fácilmente que los conductos y aislamientos están instalados correctamente.



3 Fácil mantenimiento

La unidad, con un diseño meticuloso que beneficia tanto al instalador como al usuario, incluye una rejilla frontal fácil de desmontar para acceder fácilmente al interior. Las piezas interiores de la unidad también se han rediseñado para un mantenimiento más rápido y sencillo. Los componentes electrónicos y de cableado se encuentran ahora solo en un lado de la unidad para facilitar el mantenimiento.

4 Instalación fácil/oculta del adaptador Wi-Fi

El modelo más reciente incluye un espacio específico para un adaptador de red. Fácil de conectar, las ranuras guía permiten una instalación fácil y sencilla del adaptador, que queda oculto y fuera de la vista.



Split FZ ultracompacto Inverter • R32

- Diseño compacto con sólo 779 mm de ancho
- Aire más limpio con un filtro PM2,5
- ¡Super silencioso! Hasta 20 dB(A)
- Aerowings para cambiar la dirección del caudal de aire
- Gran ahorro de energía
- Refrigeración incluso a -10 °C
- Control opcional a través de internet y voz

Kit			KIT-FZ25-WKE	KIT-FZ35-WKE	KIT-FZ50-WKE	KIT-FZ60-WKE
Capacidad frigorífica	Nominal (mín - máx)	kW	2,50 (0,85 - 3,00)	3,40 (0,85 - 3,90)	5,00 (0,98 - 5,40)	6,00 (0,98 - 6,50)
EER ¹⁾	Nominal (mín - máx)	W/W	3,68 (4,05 - 3,33)	3,18 (3,54 - 3,05)	3,03 (3,92 - 2,90)	3,03 (3,92 - 2,83)
SEER ²⁾			6,20 A++	6,10 A++	6,50 A++	6,30 A++
Pdesign (frío)		kW	2,50	3,40	5,00	6,00
Consumo eléctrico	Nominal (mín - máx)	kW	0,68 (0,21 - 0,90)	1,07 (0,24 - 1,28)	1,65 (0,25 - 1,86)	1,98 (0,25 - 2,30)
Consumo anual de energía ³⁾		kWh/a	141	195	269	333
Capacidad calorífica	Nominal (mín - máx)	kW	3,15 (0,80 - 3,60)	3,84 (0,80 - 4,40)	5,40 (0,98 - 7,50)	6,80 (0,98 - 8,00)
Capacidad calorífica a -7 °C		kW	2,14	2,60	4,58	5,10
COP ¹⁾	Nominal (mín - máx)	W/W	4,04 (4,21 - 3,46)	3,66 (4,10 - 3,41)	3,42 (4,67 - 3,06)	3,15 (4,26 - 3,02)
SCOP ²⁾			4,20 A+	4,20 A+	4,10 A+	4,00 A+
Pdesign a -10 °C		kW	1,90	2,40	4,00	4,40
Consumo eléctrico	Nominal (mín - máx)	kW	0,78 (0,19 - 1,04)	1,05 (0,20 - 1,29)	1,58 (0,21 - 2,45)	2,16 (0,23 - 2,65)
Consumo anual de energía ³⁾		kWh/a	633	800	1366	1540
Unidad interior			CS-FZ25WKE	CS-FZ35WKE	CS-FZ50WKE	CS-FZ60WKE
Suministro eléctrico		V	230	230	230	230
Fusible recomendado		A	16	16	16	20
Conexión interior / exterior		mm ²	4 x 1,5	4 x 1,5	4 x 2,5	4 x 2,5
Caudal de aire	Frío / Calor	m ³ /min	10,5/11,1	10,8/11,3	12,5/13,2	12,7/13,6
Volumen de humedad eliminada		L/h	1,5	2,0	2,8	3,3
Presión sonora ⁴⁾	Frío (Al/Ba/S-Ba)	dB(A)	37/26/20	38/30/20	44/37/34	45/37/34
	Calor (Al/Ba/S-Ba)	dB(A)	37/27/24	38/33/25	44/37/34	45/37/34
Dimensiones	Al x An x Pr	mm	290 x 779 x 209	290 x 779 x 209	290 x 779 x 209	290 x 779 x 209
Peso neto		kg	8	8	8	9
Unidad exterior			CU-FZ25WKE	CU-FZ35WKE	CU-FZ50WKE	CU-FZ60WKE
Caudal de aire	Frío / Calor	m ³ /min	30,4/30,4	31,1/31,1	32,7/32,7	42,6/41,5
Presión sonora ⁴⁾	Frío / Calor (Al)	dB(A)	48/49	48/50	48/49	50/50
Dimensiones ⁵⁾	Al x An x Pr	mm	542 x 780 x 289	542 x 780 x 289	619 x 824 x 299	695 x 875 x 320
Peso neto		kg	24	25	36	43
Diámetro tubería	Tubería de líquido	Pulg. (mm)	1/4 (6,35)	1/4 (6,35)	1/4 (6,35)	1/4 (6,35)
	Tubería de gas	Pulg. (mm)	3/8 (9,52)	3/8 (9,52)	1/2 (12,70)	1/2 (12,70)
Rango de longitud de tubería		m	3 - 15	3 - 15	3 - 15	3 - 30
Desnivel de altura (int./ext.) ⁶⁾		m	15	15	15	15
Longitud de tubería para gas adicional		m	7,5	7,5	7,5	7,5
Cantidad adicional de gas		g/m	10	10	15	15
Refrigerante (R32) / CO ₂ Eq.		kg / T	0,54/0,365	0,67/0,452	1,14/0,770	1,11/0,749
Rango de funcionamiento	Frío mín. ~ máx.	°C	-10 ~ +43	-10 ~ +43	-10 ~ +43	-10 ~ +43
	Calor mín. ~ máx.	°C	-15 ~ +24	-15 ~ +24	-15 ~ +24	-15 ~ +24
PVPR kit		€	818	870	1.606	1.987

Accesorios		PVPR €
CZ-TACG1	Adaptador Wi-Fi para control inteligente a través de la aplicación Comfort Cloud de Panasonic	85

Accesorios		PVPR €
CZ-CAPRA1	Adaptador para interfaz RAC para la integración en el P-Link	226
CZ-RD514C	Mando de pared para split y consola de suelo	97

1) Cálculos EER y COP realizados de acuerdo con EN 14511. 2) Escala de etiqueta energética de A+++ a D. 3) El consumo anual de energía se calcula de acuerdo con el Reglamento (UE) 626/2011. 4) El nivel de presión sonora de la unidad interior muestra el valor medido en un punto situado a 1 m por delante y 0,8 m por debajo de la unidad. En el caso de la unidad exterior, situado a 1 m por delante y 1 m por detrás de la unidad. El nivel de presión sonora de las unidades muestra el valor medido según la especificación JIS C 9612. S-Ba: Modo silencioso. Ba: La velocidad más baja del ventilador configurada. 5) Añadir 70 mm para la salida de tuberías. 6) Al instalar la unidad exterior en una posición más elevada que la unidad interior.



SEER y SCOP: Para KIT-FZ50-WKE. SÚPER SILENCIOSO: Para KIT-FZ25-WKE y KIT-FZ35-WKE. CONTROL VÍA INTERNET: Opcional.

Soluciones para salas de servidores

Productos de alta eficiencia para aplicaciones 24 h al día, 7 días a la semana. Panasonic ha desarrollado una gama completa de soluciones para salas de servidores que protege los equipos con eficacia, manteniéndolos a una temperatura apropiada incluso con una temperatura exterior de hasta -20 °C.



1 Diseñados para funcionar 24 horas al día, 7 días a la semana

Alta eficiencia 365 días al año. Este climatizador split de pared está diseñado para aplicaciones profesionales, como salas de ordenadores, donde se necesita una refrigeración fiable de la sala incluso cuando la temperatura exterior es baja.

2 Alto rendimiento estacional

La mejor calificación energética: A+++ (unidades de 2,5 a 5 kW). Funcionamiento muy eficiente incluso a -20 °C. Utiliza el nuevo gas refrigerante R32

3 Control lógico de sala de servidores

PAW-SERVER-PKEA: El cableado en grupo de 2 sistemas TKEA garantiza un control individual automático.
BMS interface: Panasonic ofrece distintas interfaces para integrar con Modbus y BACnet.

4 Mayor confort

Ventilador interno. Ventilador de flujo cruzado (cross-flow): Ventilador de gran tamaño (φ105 mm) con rodamientos de alta duración. Palas de alta eficiencia. Curvatura de palas de disposición aleatoria (más silencioso).
Compresor: Compresor original Panasonic DC2P, de alta eficiencia y fiabilidad.

Alta eficiencia 365 días al año

- De 2,5 a 7,1 kW con las unidades R32 TKEA, A+++ en refrigeración
- Función de backup
- Función de redundancia
- Función de marcha alternativa
- Información de errores por contacto seco (sin tensión)
- Funciona incluso con temperaturas exteriores de -20 °C
- Alto rendimiento estacional
- Productos diseñados para funcionar 24 h al día, 7 días a la semana

Una eficiencia excepcional supone un ahorro excepcional

TKEA ofrece una alta capacidad a -20 °C

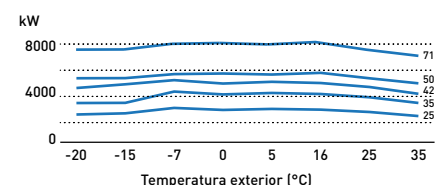

Lógica PAW-SERVIDOR-PKEA

Línea de tiempo de funcionamiento rotativo.

Cada 12 horas, las unidades cambian de funcionamiento encendido a apagado para aumentar el ciclo vital del compresor.

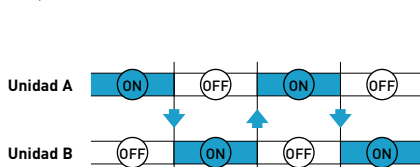

Línea de tiempo de funcionamiento de respaldo.

Si la unidad A presenta un error, la unidad B se conecta automáticamente y emite la señal de salida de error.

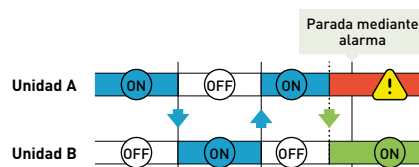

Línea de tiempo de funcionamiento de soporte.

Cuando la temperatura ambiente asciende a 28 °C, las dos unidades funcionan a la vez y emiten automáticamente una señal de salida de error.

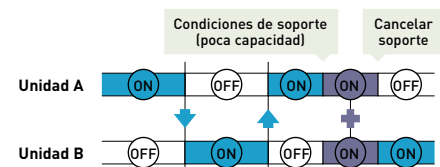



Split Profesional Inverter -20 °C • R32

- Aerowings para controlar la dirección del aire
- Diseñados para funcionar 24 horas al día, 7 días a la semana
- Hasta A+++ en refrigeración
- Alta eficiencia incluso a -20 °C
- Rodamientos de gran durabilidad
- Sensores adicionales en las tuberías para evitar la congelación
- Reinicio automático

Kit			KIT-Z25-TKEA	KIT-Z35-TKEA	KIT-Z42-TKEA	KIT-Z50-TKEA	KIT-Z71-TKEA
Capacidad frigorífica	Nominal (mín - máx)	kW	2,50 [0,85 - 3,00]	3,50 [0,85 - 4,00]	4,20 [0,98 - 5,00]	5,00 [0,98 - 6,00]	7,10 [0,98 - 8,10]
EER ¹⁾	Nominal (mín - máx)	W/W	4,90 [5,00 - 4,29]	4,07 [5,00 - 3,64]	3,82 [4,90 - 3,25]	3,60 [3,50 - 3,09]	3,17 [2,33 - 3,03]
SEER ²⁾			8,50 A+++	8,50 A+++	8,50 A+++	8,50 A+++	6,10 A++
Pdesign		kW	2,50	3,50	4,20	5,00	7,10
Consumo eléctrico	Nominal (mín - máx)	kW	0,51 [0,17 - 0,70]	0,86 [0,17 - 1,10]	1,10 [0,20 - 1,54]	1,39 [0,28 - 1,94]	2,24 [0,42 - 2,67]
Consumo anual de energía ³⁾		kWh/a	103	144	173	206	407
Capacidad calorífica	Nominal (mín - máx)	kW	3,40 [0,85 - 5,40]	4,00 [0,85 - 6,60]	5,40 [0,98 - 7,25]	5,80 [0,98 - 8,00]	8,60 [0,98 - 9,90]
Capacidad calorífica a -7 °C		kW	3,33	4,07	4,30	5,00	6,13
COP ¹⁾	Nominal (mín - máx)	W/W	4,86 [5,15 - 4,12]	4,35 [5,15 - 3,63]	4,00 [4,45 - 3,37]	4,03 [2,88 - 3,20]	3,51 [2,45 - 3,47]
SCOP ²⁾			4,50 A+	4,40 A+	4,30 A+	4,40 A+	4,00 A+
Pdesign a -10 °C		kW	2,80	3,60	3,80	4,40	5,50
Consumo eléctrico	Nominal (mín - máx)	kW	0,70 [0,17 - 1,31]	0,92 [0,17 - 1,82]	1,35 [0,22 - 2,15]	1,44 [0,34 - 2,50]	2,45 [0,40 - 2,85]
Consumo anual de energía ³⁾		kWh/a	871	1145	1237	1400	1925
Unidad interior			CS-Z25TKEA	CS-Z35TKEA	CS-Z42TKEA	CS-Z50TKEA	CS-Z71TKEA
Suministro eléctrico		V	230	230	230	230	230
Fusible recomendado		A	16	16	16	16	20
Conexión interior / exterior		mm ²	4x1,5	4x1,5	4x1,5	4x2,5	4x2,5
Caudal de aire	Frío / Calor	m ³ /min	10,4/11,7	10,7/12,4	18,2/20,2	19,2/21,3	20,2/21,0
Volumen de humedad eliminada		L/h	1,5	2,0	2,4	2,8	4,1
Presión sonora ⁴⁾	Frío (Al/Ba/S-Ba)	dB(A)	39/25/21	42/28/21	43/32/29	44/37/30	47/38/35
	Calor (Al/Ba/S-Ba)	dB(A)	41/27/22	43/30/22	44/35/29	44/37/30	47/38/35
Dimensiones	Al x An x Pr	mm	295 x 919 x 194	295 x 919 x 194	302 x 1120 x 236	302 x 1120 x 236	302 x 1120 x 236
Peso neto		kg	9	10	12	12	13
Unidad exterior			CU-Z25TKEA	CU-Z35TKEA	CU-Z42TKEA	CU-Z50TKEA	CU-Z71TKEA
Presión sonora ⁴⁾	Frío / Calor (Al)	dB(A)	46/48	48/50	48/50	48/50	52/54
Dimensiones ⁵⁾	Al x An x Pr	mm	619 x 824 x 299	619 x 824 x 299	619 x 824 x 299	695 x 875 x 320	695 x 875 x 320
Peso neto		kg	37	38	38	43	49
Diámetro tubería	Tubería de líquido	Pulg. (mm)	1/4 (6,35)	1/4 (6,35)	1/4 (6,35)	1/4 (6,35)	1/4 (6,35)
	Tubería de gas	Pulg. (mm)	3/8 (9,52)	3/8 (9,52)	1/2 (12,70)	1/2 (12,70)	5/8 (15,88)
Rango de longitud de tubería		m	3~20	3~20	3~20	3~30	3~30
Desnivel de altura (int./ext.) ⁶⁾		m	15	15	15	15	20
Longitud de tubería para gas adicional		m	7,5	7,5	7,5	7,5	10
Cantidad adicional de gas		g/m	10	10	10	15	25
Refrigerante (R32) / CO ₂ Eq.		kg / T	0,96/0,648	1,00/0,675	1,08/0,729	1,15/0,776	1,32/0,891
Rango de funcionamiento	Frío mín. ~ máx.	°C	-20 ~ +43	-20 ~ +43	-20 ~ +43	-20 ~ +43	-20 ~ +43
	Calor mín. ~ máx.	°C	-15 ~ +24	-15 ~ +24	-15 ~ +24	-15 ~ +24	-15 ~ +24
PVPR kit		€	1.339	1.446	2.250	2.464	3.321

Accesorios		PVPR €
CZ-TACG1*	Adaptador Wi-Fi para control inteligente a través de la aplicación Comfort Cloud de Panasonic	85
CZ-CAPRA1*	Adaptador para interfaz RAC para la integración en el P-Link	226
PAW-SERVER-PKEA*	PCB para instalación en salas de servidores con seguridad	300

Accesorios		PVPR €
PAW-WTRAY	Bandeja para condensado de agua compatible con la plataforma de elevación exterior	334
PAW-GRDBSE20	Soporte para amortiguación de ruido y vibraciones	191
PAW-GRDSTD40	Plataforma de elevación exterior 400 x 900 x 400 mm	221

1) Cálculos EER y COP realizados de acuerdo con EN 14511. 2) Escala de etiqueta energética de A+++ a D. 3) El consumo anual de energía se calcula de acuerdo con el Reglamento (UE) 626/2011. 4) El nivel de presión sonora de la unidad interior muestra el valor medido en un punto situado a 1 m por delante y 0,8 m por debajo de la unidad. En el caso de la unidad exterior, situado a 1 m por delante y 1 m por detrás de la unidad. El nivel de presión sonora de las unidades muestra el valor medido según la especificación JIS C 9612. S-Ba: Modo silencioso. Ba: La velocidad más baja del ventilador configurada. 5) Añadir 70 mm para la salida de tuberías. 6) Al instalar la unidad exterior en una posición más elevada que la unidad interior.
* Solo puede utilizarse uno de estos simultáneamente.



SEER y SCOP: Para KIT-Z25-TKEA. SÚPER SILENCIOSO: Para KIT-Z25-TKEA. CONTROL VÍA INTERNET: Opcional.



Consola de suelo Inverter+ • R32

- Tecnología nanoe™ X para mejorar la protección ininterrumpidamente (nanoe X Generator Mark 1)
- Mando inalámbrico Premium
- Un diseño innovador que combina perfectamente con los entornos más modernos
- Alta eficiencia energética A++ SEER y A++ SCOP
- Control opcional a través de internet y voz

Kit			KIT-Z25-UFE	KIT-Z35-UFE	KIT-Z50-UFE
Capacidad frigorífica	Nominal (mín - máx)	kW	2,50 [0,85 - 3,40]	3,50 [0,85 - 3,80]	5,00 [0,90 - 5,70]
EER ¹⁾	Nominal (mín - máx)	W/W	4,81 [3,54 - 3,78]	4,07 [3,54 - 3,73]	3,60 [3,53 - 3,15]
SEER ²⁾			7,90 A++	8,10 A++	6,70 A++
Pdesign (frío)		kW	2,50	3,50	5,00
Consumo eléctrico	Nominal (mín - máx)	kW	0,52 [0,24 - 0,90]	0,86 [0,24 - 1,02]	1,39 [0,26 - 1,81]
Consumo anual de energía ³⁾		kWh/a	111	151	261
Capacidad calorífica	Nominal (mín - máx)	kW	3,40 [0,85 - 5,00]	4,30 [0,85 - 6,00]	5,80 [0,90 - 8,10]
Capacidad calorífica a -7 °C		kW	2,88	3,37	5,03
COP ¹⁾	Nominal (mín - máx)	W/W	4,47 [3,54 - 3,70]	3,98 [3,54 - 3,43]	3,74 [3,46 - 3,12]
SCOP ²⁾			4,60 A++	4,60 A++	4,30 A+
Pdesign a -10 °C		kW	2,70	3,20	4,40
Consumo eléctrico	Nominal (mín - máx)	kW	0,76 [0,24 - 1,35]	1,08 [0,24 - 1,75]	1,55 [0,26 - 2,60]
Consumo anual de energía ³⁾		kWh/a	822	974	1433
Unidad interior			CS-Z25UFEAW	CS-Z35UFEAW	CS-Z50UFEAW
Caudal de aire	Frío / Calor	m ³ /min	9,6/9,9	9,9/10,1	11,6/13,2
Volumen de humedad eliminada		L/h	1,5	2,0	2,8
Presión sonora ⁴⁾	Frío [Al/Ba/S-Ba]	dB(A)	38/25/20	39/26/20	44/31/27
	Calor [Al/Ba/S-Ba]	dB(A)	38/25/19	39/26/19	46/33/29
Dimensiones	AlxAnxPr	mm	600x750x207	600x750x207	600x750x207
Peso neto		kg	13	13	13
nanoe X Generator			Mark 1	Mark 1	Mark 1
Unidad exterior			CU-Z25UBEA	CU-Z35UBEA	CU-Z50UBEA
Suministro eléctrico		V	230	230	230
Fusible recomendado		A	16	16	16
Conexión interior / exterior		mm ²	—	—	—
Caudal de aire	Frío / Calor	m ³ /min	28,7/27,2	34,3/33,5	39,7/38,6
Presión sonora ⁴⁾	Frío / Calor [Al]	dB(A)	46/47	48/48	48/48
Dimensiones ⁵⁾	AlxAnxPr	mm	542x780x289	619x824x299	695x875x320
Peso neto		kg	33	35	43
Diámetro tubería	Tubería de líquido	Pulg. (mm)	1/4 [6,35]	1/4 [6,35]	1/4 [6,35]
	Tubería de gas	Pulg. (mm)	3/8 [9,52]	3/8 [9,52]	1/2 [12,70]
Rango de longitud de tubería		m	3-20	3-20	3-30
Desnivel de altura (int./ext.) ⁶⁾		m	15	15	20
Longitud de tubería para gas adicional		m	7,5	7,5	7,5
Cantidad adicional de gas		g/m	10	10	15
Refrigerante [R32] / CO ₂ Eq.		kg / T	0,88/0,594	0,93/0,628	1,13/0,763
Rango de funcionamiento	Frío mín. ~ máx.	°C	-10 ~ +43	-10 ~ +43	-10 ~ +43
	Calor mín. ~ máx.	°C	-15 ~ +24	-15 ~ +24	-15 ~ +24
PVPR kit		€	1.796	2.069	2.822

Accesorios		PVPR €
CZ-TACG1	Adaptador Wi-Fi para control inteligente a través de la aplicación Comfort Cloud de Panasonic	85

Accesorios		PVPR €
CZ-CAPRA1	Adaptador para interfaz RAC para la integración en el P-Link	226
CZ-RD514C	Mando de pared para split y consola de suelo	97

1) Cálculos EER y COP realizados de acuerdo con EN 14511. 2) Escala de etiqueta energética de A+++ a D. 3) El consumo anual de energía se calcula de acuerdo con el Reglamento [UE] 626/2011. 4) El nivel de presión sonora de las unidades muestra el valor medido en un punto situado a 1 m por delante de la unidad y 1 m sobre el suelo. El nivel de presión sonora de las unidades muestra el valor medido según la especificación JIS C 9412. S-Ba: Modo silencioso. Ba: La velocidad más baja del ventilador configurada. 5) Añadir 70 mm para la salida de tuberías. 6) Al instalar la unidad exterior en una posición más elevada que la unidad interior.



SEER y SCOP: Para KIT-Z35-UFE. SÚPER SILENCIOSO: Para KIT-Z25-UFE y KIT-Z35-UFE. CONTROL VÍA INTERNET: Opcional. IF DESIGN AWARD 2019: Consola de suelo galardonada con el prestigioso premio de diseño IF 2019.



MÁS SOLUCIONES DE TIPO CONDUCTO EN LA SECCIÓN PACI



Kit inalámbrico opcional. CZ-RL511D



Conducto oculto de baja presión estática Inverter • R32

- Pueden controlarse a través de KNX y Modbus
- Modo Eco para lograr un 20 % de ahorro energético
- Unidades interiores extremadamente compactas sin pérdida de presión estática (Sólo 200 mm de altura)
- Temporizador semanal, 42 ajustes por semana
- Modo sencillo de comprobación para detectar fallos
- Bomba de drenaje incluida

Kit			KIT-Z25-UD3	KIT-Z35-UD3	KIT-Z50-UD3	KIT-Z60-UD3
Capacidad frigorífica	Nominal (mín - máx)	kW	2,50 (0,85 - 3,20)	3,50 (0,85 - 4,00)	5,10 (0,90 - 5,70)	6,00 (0,90 - 6,50)
EER ¹⁾	Nominal (mín - máx)	W/W	4,31 (3,54 - 3,76)	3,85 (3,54 - 3,36)	3,27 (3,53 - 3,20)	2,94 (3,53 - 2,83)
SEER ²⁾			5,90 A+	5,80 A+	5,90 A+	5,60 A+
Pdesign (frío)		kW	2,50	3,50	5,10	6,00
Consumo eléctrico	Nominal (mín - máx)	kW	0,58 (0,24 - 0,85)	0,91 (0,24 - 1,19)	1,56 (0,26 - 1,78)	2,04 (0,26 - 2,30)
Consumo anual de energía ³⁾		kWh/a	148	211	303	375
Capacidad calorífica	Nominal (mín - máx)	kW	3,20 (0,85 - 4,60)	4,20 (0,85 - 5,10)	6,10 (0,90 - 7,20)	7,00 (0,90 - 8,00)
Capacidad calorífica a -7 °C		kW	2,60	3,00	4,50	5,10
COP ¹⁾	Nominal (mín - máx)	W/W	4,00 (3,70 - 3,68)	3,82 (3,70 - 3,59)	3,35 (3,46 - 3,27)	3,24 (3,46 - 3,08)
SCOP ²⁾			4,20 A+	4,10 A+	4,10 A+	4,10 A+
Pdesign a -10 °C		kW	2,60	2,80	4,00	4,60
Consumo eléctrico	Nominal (mín - máx)	kW	0,80 (0,23 - 1,25)	1,10 (0,23 - 1,42)	1,82 (0,26 - 2,20)	2,16 (0,26 - 2,60)
Consumo anual de energía ³⁾		kWh/a	867	956	1366	1571
Unidad interior			CS-Z25UD3EAW	CS-Z35UD3EAW	CS-Z50UD3EAW	CS-Z60UD3EAW
Presión estática externa ⁴⁾	mín - máx	Pa	15 - 45	15 - 45	15 - 50	15 - 50
Caudal de aire	Frío / Calor	m ³ /min	10,5/10,5	11,2/11,2	15,3/15,3	15,7/15,7
Volumen de humedad eliminada		L/h	1,5	2,0	2,8	3,3
Presión sonora ⁵⁾	Frío (AL/Ba/S-Ba)	dB(A)	33/27/24	33/27/24	39/29/26	41/30/27
	Calor (AL/Ba/S-Ba)	dB(A)	35/27/24	35/27/24	39/30/27	41/32/29
Dimensiones	Al x An x Pr	mm	200 x 750 x 640	200 x 750 x 640	200 x 750 x 640	200 x 750 x 640
Peso neto		kg	19	19	19	19
Unidad exterior			CU-Z25UBEA	CU-Z35UBEA	CU-Z50UBEA	CU-Z60UBEA
Suministro eléctrico		V	230	230	230	230
Fusible recomendado		A	16	16	16	—
Conexión interior / exterior		mm ²	4 x 1,5 - 2,5	4 x 1,5 - 2,5	4 x 1,5 - 2,5	—
Caudal de aire	Frío / Calor	m ³ /min	28,7/27,2	34,3/33,5	39,7/38,6	42,6/41,5
Presión sonora ⁵⁾	Frío / Calor (AL)	dB(A)	46/47	48/48	48/48	49/50
Dimensiones ⁶⁾	Al x An x Pr	mm	542 x 780 x 289	619 x 824 x 299	695 x 875 x 320	695 x 875 x 320
Peso neto		kg	33	35	43	43
Diámetro tubería	Tubería de líquido	Pulg. (mm)	1/4 (6,35)	1/4 (6,35)	1/4 (6,35)	1/4 (6,35)
	Tubería de gas	Pulg. (mm)	3/8 (9,52)	3/8 (9,52)	1/2 (12,70)	1/2 (12,70)
Rango de longitud de tubería		m	3 - 20	3 - 20	3 - 30	3 - 30
Desnivel de altura (int./ext.) ⁷⁾		m	15	15	20	20
Longitud de tubería para gas adicional		m	7,5	7,5	7,5	7,5
Cantidad adicional de gas		g/m	10	10	15	15
Refrigerante [R32] / CO ₂ Eq.		kg / T	0,88/0,594	0,93/0,628	1,13/0,763	1,13/0,763
Rango de funcionamiento	Frío mín. ~ máx.	°C	-10 ~ +43	-10 ~ +43	-10 ~ +43	-10 ~ +43
	Calor mín. ~ máx.	°C	-15 ~ +24	-15 ~ +24	-15 ~ +24	-15 ~ +24
PVPR kit		€	1.467	1.727	2.032	2.246

Accesorios	PVPR €
CZ-TACG1 Adaptador Wi-Fi para control inteligente a través de la aplicación Comfort Cloud de Panasonic	85

Accesorios	PVPR €
CZ-CAPRA1 Adaptador para interfaz RAC para la integración en el P-Link	226
CZ-RL511D Kit inalámbrico opcional	127

1) Cálculos EER y COP realizados de acuerdo con EN 14511. 2) Escala de etiqueta energética de A+++ a D. 3) El consumo anual de energía se calcula de acuerdo con el Reglamento [UE] 626/2011. 4) La especificación citada en la tabla corresponde a valores obtenidos bajo la condición de 25 Pa (2,5 mm.c.d.a), que es la aplicada por defecto al ajuste de fábrica. Cambiar conmutador en PCB de Alto a S-Alto para más de 6,0 mm.c.d.a. 5) El nivel de presión sonora de la unidad interior muestra el valor medido en un punto situado a 1,5 m por debajo de la unidad con un conducto de 1 m en el lado de succión y un conducto de 2 m en el lado de descarga. En el caso de la unidad exterior, situado a 1 m por delante y 1 m por detrás de la unidad. El nivel de presión sonora de las unidades muestra el valor medido según la especificación JIS C 9612. 6) Añadir 100 mm para la unidad interior o 70 mm para la unidad exterior para la salida de tuberías. 7) Al instalar la unidad exterior en una posición más elevada que la unidad interior.



SEER y SCOP: Para Kit-Z25-UD3. CONTROL VÍA INTERNET: Opcional.

Sistema Multi Split y Free Multi





Si las necesidades de climatización exceden el ámbito de una única habitación, Panasonic ofrece una gama extensa de posibilidades con hasta 5 unidades interiores conectadas a una única unidad exterior.

Panasonic ofrece la gama más amplia en sistemas Multi Split

Dos gamas diferentes de unidades exteriores Multi split, para satisfacer las necesidades de un proyecto. Desde 3,5 kW hasta 9 kW, hasta 5 unidades interiores conectables a una sola unidad exterior.

Free Multi Z	Multi Split TZ ultracompacto
Flexibilidad total hasta 9,0 kW y hasta 5 puertos, con una amplia gama de unidades interiores que incluye unidades interiores Etherea de alto rendimiento con hasta A+++ / A++	De 4,1 a 5,2 kW para unidad TZ ultracompacta, con A++ / A+

Gama	Capacidades	Puertos unidad interior	Eficiencia hasta	Unidades interiores				
				Etherea	TZ ultra-compacto	Consola de suelo	Cassette	Conducto oculto
Multi Z	8 unidades (3,5 ~ 9,0 kW)	2~5	A+++ / A++	Sí	Sí	Sí	Sí	Sí
Multi TZ	3 unidades (4,1 ~ 5,2 kW)	2~3	A++ / A+		Sí			

Soluciones Multi Split

Día y noche	Simultaneidad
Ideal para dos áreas de día y noche. Pueden usarse simultáneamente	Cuando las unidades interiores funcionan simultáneamente durante la mayor parte del tiempo

Por qué un sistema Multi Split es mejor que varias unidades split independientes

Hasta 5 unidades interiores conectadas a la misma unidad exterior.

- Solo una unidad exterior compacta
- Mayor confort en el hogar dado que cada habitación cuenta con su propia unidad interior para calefacción o refrigeración

- Mucho más potente que un split individual
- Más eficiente dado que las unidades funcionan siempre a plena capacidad
- Se puede conectar cualquier tipo de unidad interior, tales como de pared y consola, en función de lo que mejor se adapte a la vivienda

Solución con un split individual.

Una unidad interior está conectada a una unidad exterior. La unidad interior está ubicada en el pasillo principal y climatiza toda la casa. Es posible que en algunas habitaciones no se alcance el confort adecuado.

Solución con Multi Split.

Con una unidad exterior se pueden conectar hasta cinco unidades interiores. Hay una unidad interior por habitación o zona. Aporta un aumento considerable de confort. En el tejado solo hay una unidad exterior.

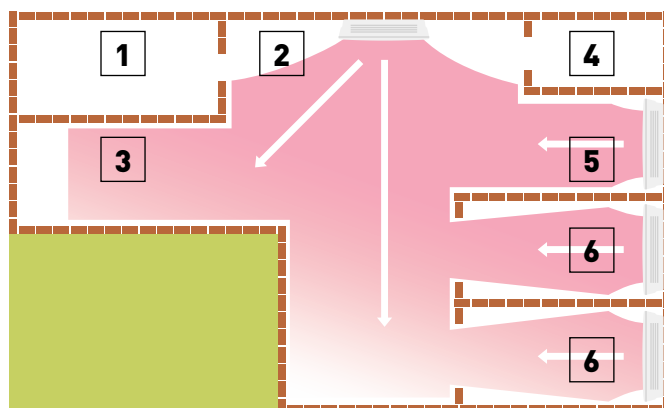
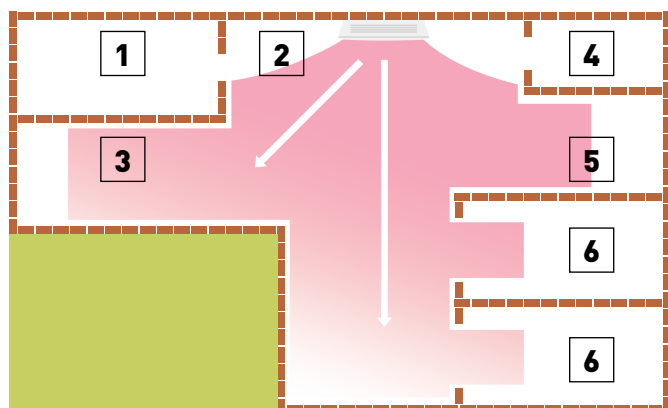

1. Entrada 2. Cocina/comedor 3. Baño 4. Sala de estar 5. Dormitorio



DESCUBRE TODAS LAS POSIBILIDADES: TABLA DE COMBINACIONES FREE MULTI R32



Unidades exteriores sistema Free Multi Z • R32

Capacidad nominal interior (mín. - máx.)			3,2 ~ 6,0 kW	3,2 ~ 6,0 kW	3,2 ~ 7,7 kW	4,5 ~ 9,5 kW	4,5 ~ 11,2 kW	4,5 ~ 11,5 kW	4,5 ~ 14,7 kW	4,5 ~ 18,3 kW
Unidad			CU-2Z35TBE	CU-2Z41TBE	CU-2Z50TBE	CU-3Z52TBE	CU-3Z68TBE	CU-4Z68TBE	CU-4Z80TBE	CU-5Z90TBE
Capacidad frigorífica	Nom. (mín - máx)	kW	3,50 (1,50 - 4,50)	4,10 (1,50 - 5,20)	5,00 (1,50 - 5,40)	5,20 (1,80 - 7,30)	6,80 (1,90 - 8,00)	6,80 (1,90 - 8,80)	8,00 (3,00 - 9,20)	9,00 (2,90 - 11,50)
EER ¹⁾	Nom. (mín - máx)	W/W	4,86 (6,00 - 4,09)	4,56 (6,00 - 3,80)	4,24 (6,00 - 3,62)	4,77	3,66 (7,04 - 3,38)	4,39 (5,59 - 3,56)	4,04 (5,66 - 3,21)	4,09 (5,27 - 2,98)
SEER ²⁾			8,50 A+++	8,50 A+++	8,50 A+++	8,50 A+++	8,00 A++	8,00 A++	7,90 A++	8,50 A+++
Pdesign (frío)		kW	3,50	4,10	5,00	5,20	6,80	6,80	8,00	9,00
Consumo eléctrico	Nom. (mín - máx)	kW	0,72 (0,25 - 1,10)	0,90 (0,25 - 1,37)	1,18 (0,25 - 1,49)	1,09 (0,36 - 2,18)	1,86 (0,27 - 2,37)	1,55 (0,34 - 2,47)	1,98 (0,53 - 2,87)	2,20 (0,55 - 3,86)
Consumo anual de energía ³⁾			144	169	206	214	298	298	990	1100
Capacidad calorífica	Nom. (mín - máx)	kW	4,20 (1,10 - 5,60)	4,60 (1,10 - 7,00)	5,60 (1,10 - 7,20)	6,80 (1,60 - 8,30)	8,50 (3,30 - 10,40)	8,50 (3,00 - 10,60)	9,40 (4,20 - 10,60)	10,40 (3,40 - 14,50)
Capacidad calorífica a -7 °C		kW	—	—	—	3,95	4,45	4,45	—	—
COP ¹⁾	Nom. (mín - máx)	W/W	4,88 (5,24 - 4,18)	4,79 (5,24 - 3,91)	4,63 (5,24 - 4,00)	4,63 (5,00 - 3,82)	3,95 (5,32 - 3,64)	4,47 (5,17 - 3,96)	4,63 (6,00 - 3,46)	4,84 (6,42 - 3,42)
SCOP ²⁾			4,60 A+++	4,60 A+++	4,60 A+++	4,20 A+	4,20 A+	4,20 A+	4,70 A+++	4,68 A+++
Pdesign a -10 °C		kW	3,20	3,50	4,20	5,00	5,20	5,80	6,80	8,50
Consumo eléctrico	Nom. (mín - máx)	kW	0,86 (0,21 - 1,34)	0,96 (0,21 - 1,79)	1,21 (0,21 - 1,80)	1,47 (0,32 - 2,17)	2,15 (0,62 - 2,86)	1,90 (0,58 - 2,68)	2,03 (0,70 - 3,06)	2,15 (0,53 - 4,24)
Consumo anual de energía ³⁾			974	1065	1278	1667	1733	1933	2026	2543
Intensidad	Frío / Calor	A	3,35 / 4,00	4,15 / 4,45	5,35 / 5,50	5,00 / 6,70	8,40 / 9,70	7,00 / 8,60	9,50 / 9,50	10,50 / 10,10
Suministro eléctrico		V	230	230	230	230	230	230	230	230
Fusible recomendado		A	16	16	16	16	16	20	20	25
Sección mínima del cable para alimentación conjunta			2,5	2,5	2,5	2,5	2,5	2,5	2,5	3,5
Presión sonora ⁴⁾	Frío / Calor (Al)	dB(A)	48 / 50	48 / 50	50 / 52	47 / 48	51 / 52	49 / 50	51 / 52	53 / 54
Dimensiones ⁵⁾	Al x An x Pr	mm	619 x 824 x 299	619 x 824 x 299	619 x 824 x 299	795 x 875 x 320	795 x 875 x 320	795 x 875 x 320	999 x 940 x 340	999 x 940 x 340
Peso neto		kg	39	39	39	71	71	72	80	81
Diámetro tubería	Tubería de líquido	Pulg. (mm)	1/4 (6,35)	1/4 (6,35)	1/4 (6,35)	1/4 (6,35)	1/4 (6,35)	1/4 (6,35)	1/4 (6,35)	1/4 (6,35)
	Tubería de gas	Pulg. (mm)	3/8 (9,52)	3/8 (9,52)	3/8 (9,52)	3/8 (9,52)	3/8 (9,52)	3/8 (9,52)	3/8 (9,52)	3/8 (9,52)
Rango de longitud de tubería total ⁶⁾			6 ~ 30	6 ~ 30	6 ~ 30	6 ~ 50	6 ~ 60	6 ~ 60	6 ~ 70	6 ~ 80
Rango de longitud de tubería a una unidad			3 ~ 20	3 ~ 20	3 ~ 20	3 ~ 25	3 ~ 25	3 ~ 25	3 ~ 25	3 ~ 25
Desnivel de altura (int./ext.)			10	10	10	15	15	15	15	15
Longitud de tubería para gas adicional			20	20	20	30	30	30	45	45
Cantidad adicional de gas			15	15	15	20	20	20	20	20
Refrigerante (R32) / CO ₂ Eq.			1,12 / 0,756	1,12 / 0,756	1,12 / 0,756	2,10 / 1,418	2,10 / 1,418	2,10 / 1,418	2,72 / 1,836	2,72 / 1,836
Rango de funcionamiento	Frío Min ~ Máx.	°C	-10 ~ +46	-10 ~ +46	-10 ~ +46	-10 ~ +46	-10 ~ +46	-10 ~ +46	-10 ~ +46	-10 ~ +46
	Calor Min ~ Máx.	°C	-15 ~ +24	-15 ~ +24	-15 ~ +24	-15 ~ +24	-15 ~ +24	-15 ~ +24	-15 ~ +24	-15 ~ +24
PVPR unidad exterior			€ 1.277	€ 1.409	€ 1.506	€ 1.838	€ 2.499	€ 2.795	€ 3.644	€ 4.672

1) Cálculos EER y COP realizados de acuerdo con EN 14511. 2) Escala de etiqueta energética de A+++ a D. 3) El consumo anual de energía se calcula de acuerdo con el Reglamento (UE) 626/2011. 4) El nivel de presión acústica de las unidades muestra el valor medido en un punto situado a 1 m por delante y 1 m por detrás de la unidad. El nivel de presión sonora de las unidades muestra el valor medido según la especificación JIS C 9612. 5) Añadir 70 o 95 mm para la salida de tuberías. 6) Longitud mínima de tuberías, 3 metros por unidad interior.

Posibles combinaciones unidades interiores / exteriores • R32

Ambientes	Modelo	Capacidad interior conectada (mín. - máx.)	Split Etherea							Split TZ ultracompacto							Consola de suelo*							Cassette de 4 vías 60x60							Conducto oculto de baja presión estática								
			16	20	25	35	42	50	60	71	16	20	25	35	42	50	60	71	16	20	25	35	42	50	60	71	16	20	25	35	42	50	60	71	16	20	25	35	42
2	CU-2Z35TBE	3,2 ~ 6,0 kW	✓	✓	✓	✓				✓	✓	✓	✓					✓	✓	✓					✓	✓	✓												
	CU-2Z41TBE	3,2 ~ 6,0 kW	✓	✓	✓	✓				✓	✓	✓	✓					✓	✓	✓					✓	✓	✓												
3	CU-2Z50TBE	3,2 ~ 7,7 kW	✓	✓	✓	✓	✓ ¹⁾	✓ ¹⁾		✓	✓	✓	✓	✓ ¹⁾	✓ ¹⁾			✓	✓	✓					✓	✓	✓	✓ ¹⁾	✓ ¹⁾										
	CU-3Z52TBE	4,5 ~ 9,5 kW	✓	✓	✓	✓	✓ ¹⁾	✓ ¹⁾		✓	✓	✓	✓	✓ ¹⁾	✓ ¹⁾			✓	✓	✓					✓	✓	✓	✓ ¹⁾	✓ ¹⁾										
4	CU-3Z68TBE	4,5 ~ 11,2 kW	✓	✓	✓	✓	✓ ¹⁾	✓ ¹⁾		✓	✓	✓	✓	✓ ¹⁾	✓ ¹⁾			✓	✓	✓					✓	✓	✓	✓ ¹⁾	✓ ¹⁾										
	CU-4Z68TBE	4,5 ~ 11,5 kW	✓	✓	✓	✓	✓ ¹⁾	✓ ¹⁾		✓	✓	✓	✓	✓ ¹⁾	✓ ¹⁾			✓	✓	✓					✓	✓	✓	✓ ¹⁾	✓ ¹⁾										
5	CU-4Z80TBE	4,5 ~ 14,7 kW	✓	✓	✓	✓	✓ ¹⁾	✓ ¹⁾	✓ ¹⁾²⁾	✓	✓	✓	✓	✓ ¹⁾	✓ ¹⁾	✓ ¹⁾	✓ ¹⁾	✓	✓	✓					✓	✓	✓	✓ ¹⁾	✓ ¹⁾										
	CU-5Z90TBE	4,5 ~ 18,3 kW	✓	✓	✓	✓	✓ ¹⁾	✓ ¹⁾	✓ ¹⁾²⁾	✓	✓	✓	✓	✓ ¹⁾	✓ ¹⁾	✓ ¹⁾	✓ ¹⁾	✓	✓	✓					✓	✓	✓	✓ ¹⁾	✓ ¹⁾										

1) Ver la tabla inferior para validar al reducción de tubería.

* Compatible solo con 2 puertos exteriores R32 CU-2Z35TBE / CU-2Z41TBE / CU-2Z50TBE. Cantidad mínima de unidades conectadas: 2 unidades interiores. La unidad interior tipo consola de suelo es compatible con las unidades exteriores R410A con 3, 4 o 5 puertos: CU-3E18PBE, CU-3E23SBE, CU-4E23PBE, CU-4E27PBE y CU-5E34PBE.

Modelo de combinación Multi exterior

Modelo	Modelo
CU-2Z35TBE / CU-2Z41TBE / CU-2Z50TBE / CU-3Z52TBE / CU-3Z68TBE / CU-4Z68TBE / CU-4Z80TBE / CU-5Z90TBE	CS-MZ16XKE / CS-MTZ16WKE CS-XZ20XKEW / CS-Z20XKEW / CS-TZ20WKEW / CS-MZ20UFEA / CS-MZ20UD3EA CS-XZ25XKEW / CS-Z25XKEW / CS-TZ25WKEW / CS-Z25UFEAW / CS-Z25UD3EAW CS-XZ35XKEW / CS-Z35XKEW / CS-TZ35WKEW / CS-Z35UFEAW / CS-Z35UD3EAW
S-M20PY3E S-25PY3E S-36PY3E	CZ-MA1PA
CU-2Z50TBE / CU-3Z52TBE / CU-3Z68TBE / CU-4Z68TBE / CU-4Z80TBE / CU-5Z90TBE	CS-Z42XKEW / CS-TZ42WKEW CS-XZ50XKEW / CS-Z50XKEW / CS-TZ50WKEW / CS-Z50UFEAW / S-50PY3E / CS-Z50UD3EAW
CU-3Z68TBE / CU-4Z68TBE / CU-4Z80TBE / CU-5Z90TBE	CS-TZ60WKEW / CS-Z60UD3EAW S-60PY3E
CU-4Z80TBE / CU-5Z90TBE	CS-Z71XKEW / CS-TZ71WKEW
	CZ-MA2PA CZ-MA2PA + CZ-MA3PA CZ-MA2PA + CZ-MA3PA



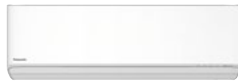

NOVEDAD 2021



Mando de pared opcional. CZ-RD514C

CONTROL VÍA INTERNET: Wi-Fi integrada.



NUEVO Split Etherea	Unidad interior plateada	Unidad interior blanco mate	Capacidad frigorífica kW	Capacidad calorífica kW	Conexión int. / ext. mm ²	Presión sonora ¹⁾ dB(A)		Dimensiones / Peso neto mm / kg	Conexión tuberías Líquido / gas Pulg. (mm)	PVPR plateado €	PVPR blanco €
						Frío — Calor (Al/Ba/S-Ba)					
1,6 kW	—	CS-MZ16XKE	1,60	2,60	4 x 1,5	38/26/21	— 39/27/21	295 x 870 x 229 / 10	1/4 (6,35) / 3/8 (9,52)	—	427
2,0 kW	CS-XZ20XKEW	CS-Z20XKEW	2,00	3,20	4 x 1,5	39/26/21	— 40/27/21	295 x 870 x 229 / 10	1/4 (6,35) / 3/8 (9,52)	653	497
2,5 kW	CS-XZ25XKEW	CS-Z25XKEW	2,50	3,60	4 x 1,5	41/27/21	— 43/29/21	295 x 870 x 229 / 10	1/4 (6,35) / 3/8 (9,52)	694	538
3,5 kW ²⁾	CS-XZ35XKEW	CS-Z35XKEW	3,50	4,50	4 x 1,5	44/30/21	— 45/35/21	295 x 870 x 229 / 11	1/4 (6,35) / 3/8 (9,52)	784	628
4,2 kW ³⁾	—	CS-Z42XKEW	4,20	5,60	4 x 1,5	44/33/27	— 45/37/31	295 x 870 x 229 / 10	1/4 (6,35) / 1/2 (12,70)	—	803
5,0 kW ⁴⁾	CS-XZ50XKEW	CS-Z50XKEW	5,00	6,80	4 x 2,5	44/39/32	— 46/39/32	295 x 1040 x 244 / 12	1/4 (6,35) / 1/2 (12,70)	1.014	900
7,1 kW	—	CS-Z71XKEW	7,10	8,70	4 x 2,5	49/40/32	— 49/40/32	295 x 1040 x 244 / 14	1/4 (6,35) / 5/8 (15,88)	—	1.491



Mando de pared opcional. CZ-RD514C

CONTROL VÍA INTERNET: Wi-Fi integrada.



Split TZ ultracompacto	Unidad interior	Capacidad frigorífica kW	Capacidad calorífica kW	Conexión int. / ext. mm ²	Presión sonora ¹⁾ dB(A)		Dimensiones / Peso neto mm / kg	Conexión tuberías Líquido / gas Pulg. (mm)	PVPR €
					Frío — Calor (Al/Ba/S-Ba)				
1,6 kW*	CS-MTZ16WKE	1,60	2,60	4 x 1,5	38/27/22	— 39/28/24	290 x 779 x 209 / 8	1/4 (6,35) / 3/8 (9,52)	340
2,0 kW	CS-TZ20WKEW	2,00	2,70	4 x 1,5	37/25/20	— 38/26/22	290 x 779 x 209 / 8	1/4 (6,35) / 3/8 (9,52)	365
2,5 kW	CS-TZ25WKEW	2,50	3,30	4 x 1,5	40/26/20	— 40/27/22	290 x 779 x 209 / 8	1/4 (6,35) / 3/8 (9,52)	402
3,5 kW ²⁾	CS-TZ35WKEW	3,50	4,00	4 x 1,5	42/30/20	— 42/33/22	290 x 779 x 209 / 8	1/4 (6,35) / 3/8 (9,52)	440
4,2 kW	CS-TZ42WKEW	4,20	5,00	4 x 1,5	44/31/29	— 44/35/34	290 x 779 x 209 / 8	1/4 (6,35) / 1/2 (12,70)	645
5,0 kW	CS-TZ50WKEW	5,00	5,80	4 x 2,5	44/37/33	— 44/37/33	290 x 779 x 209 / 8	1/4 (6,35) / 1/2 (12,70)	833
6,0 kW	CS-TZ60WKEW	6,00	7,00	4 x 2,5	45/37/34	— 45/37/34	302 x 1102 x 244 / 13	1/4 (6,35) / 1/2 (12,70)	1.111
7,1 kW	CS-TZ71WKEW	7,10	8,60	4 x 2,5	47/38/35	— 47/38/35	302 x 1102 x 244 / 13	1/4 (6,35) / 5/8 (15,88)	1.290



Mando de pared opcional. CZ-RD514C

INTERNET CONTROL: Opcional.



Consola de suelo ⁵⁾	Unidad interior	Capacidad frigorífica kW	Capacidad calorífica kW	Conexión int. / ext. mm ²	Presión sonora ⁶⁾ dB(A)		Dimensiones / Peso neto mm / kg	Conexión tuberías Líquido / gas Pulg. (mm)	PVPR €
					Frío — Calor (Al/Ba/S-Ba)				
2,0 kW	CS-MZ20UFEA	2,00	3,20	4 x 1,5	39/27/22	— 39/27/21	600 x 750 x 207 / 13	1/4 (6,35) / 3/8 (9,52)	901
2,5 kW	CS-Z25UFEAW	2,50	3,60	4 x 1,5	40/27/22	— 40/27/21	600 x 750 x 207 / 13	1/4 (6,35) / 3/8 (9,52)	1.196
3,5 kW ²⁾	CS-Z35UFEAW	3,50	4,50	4 x 1,5	41/28/22	— 41/28/21	600 x 750 x 207 / 13	1/4 (6,35) / 3/8 (9,52)	1.205
5,0 kW	CS-Z50UFEAW	5,00	5,30	4 x 1,5	44/33/29	— 48/35/31	600 x 750 x 207 / 13	1/4 (6,35) / 1/2 (12,70)	1.783



NUEVO 2021



Control opcional. Mando de pared. CZ-RTC6



Panel (Se vende por separado). CZ-KPY4

CONTROL VÍA INTERNET y CONECTIVIDAD BMS: opcional.



NUEVO Cassette de 4 vías 60x60 ⁷⁾	Unidad interior (Panel CZ-KPY4)	Capacidad frigorífica kW	Capacidad calorífica kW	Conexión int. / ext. mm ²	Presión sonora ⁸⁾ dB(A)		Dimensiones / Peso neto mm / kg		Conexión tuberías Líquido / gas Pulg. (mm)	PVPR interior €	PVPR panel €
					Frío — Calor (Al/Ba/S-Ba)		Interior Al x An x Pr	Panel Al x An x Pr			
2,0 kW	S-M20PY3E	2,00	3,20	4 x 1,5	33/30/27	— 33/30/27	243 x 575 x 575 / 15	30 x 625 x 625 / 2,8	1/4 (6,35) / 1/2 (12,70)	695	240
2,5 kW	S-25PY3E	2,50	3,60	4 x 1,5	33/30/27	— 33/30/27	243 x 575 x 575 / 15	30 x 625 x 625 / 2,8	1/4 (6,35) / 1/2 (12,70)	893	240
3,5 kW ²⁾	S-36PY3E	3,50	3,60	4 x 1,5	36/32/27	— 36/32/27	243 x 575 x 575 / 15	30 x 625 x 625 / 2,8	1/4 (6,35) / 1/2 (12,70)	1.061	240
5,0 kW ⁴⁾	S-50PY3E	5,00	6,80	4 x 1,5	41/36/29	— 41/36/29	243 x 575 x 575 / 15	30 x 625 x 625 / 2,8	1/4 (6,35) / 1/2 (12,70)	1.071	240
6,0 kW	S-60PY3E	6,00	8,50	4 x 1,5	45/39/33	— 45/39/33	243 x 575 x 575 / 15	30 x 625 x 625 / 2,8	3/8 (9,52) / 5/8 (15,88)	1.255	240



Kit inalámbrico opcional. CZ-RL511D

CONTROL VÍA INTERNET y CONECTIVIDAD BMS: opcional.



Conducto oculto de baja presión estática	Unidad interior	Capacidad frigorífica kW	Capacidad calorífica kW	Conexión int. / ext. mm ²	Presión sonora ⁹⁾ dB(A)		Dimensiones / Peso neto mm / kg	Conexión tuberías Líquido / gas Pulg. (mm)	PVPR €
					Frío — Calor (Al/Ba/S-Ba)				
2,0 kW	CS-MZ20UD3EA	2,00	3,20	4 x 1,5	34/29/26	— 36/29/26	200 x 750 x 640 / 19	1/4 (6,35) / 3/8 (9,52)	775
2,5 kW	CS-Z25UD3EAW	2,50	3,60	4 x 1,5	35/29/26	— 37/29/26	200 x 750 x 640 / 19	1/4 (6,35) / 3/8 (9,52)	867
3,5 kW ²⁾	CS-Z35UD3EAW	3,50	4,50	4 x 1,5	35/29/26	— 37/29/26	200 x 750 x 640 / 19	1/4 (6,35) / 3/8 (9,52)	863
5,0 kW ⁴⁾	CS-Z50UD3EAW	5,00	6,80	4 x 1,5	41/31/28	— 41/32/29	200 x 750 x 640 / 19	1/4 (6,35) / 1/2 (12,70)	993
6,0 kW	CS-Z60UD3EAW	6,00	8,50	4 x 1,5	43/32/29	— 43/34/31	200 x 750 x 640 / 19	1/4 (6,35) / 1/2 (12,70)	1.048

1) El nivel de presión acústica de la unidad interior muestra el valor medido en un punto situado a 1 m por delante y 0,8 m por debajo de la unidad. El nivel de presión sonora de las unidades muestra el valor medido según la especificación JIS C 9612. Q-Ba: Modo silencioso. Ba: La velocidad más baja del ventilador configurada. 2) Capacidad calorífica en combinación con unidades exteriores Free Multi, excepto CU-Z235TBE. En este caso la capacidad calorífica es de 4,20 kW. 3) Capacidad calorífica en combinación con unidades exteriores Free Multi, excepto CU-Z250TBE. En este caso la capacidad calorífica es de 5,00 kW. 4) Capacidad calorífica en combinación con unidades exteriores Free Multi, excepto CU-Z235TBE. En este caso la capacidad calorífica es de 5,30 kW. 5) Compatible solo con 2 puertos exteriores R32 CU-Z235TBE / CU-Z241TBE / CU-Z250TBE. Cantidad mínima de unidades conectadas: 2 unidades interiores. La unidad interior tipo consola de suelo es compatible con las unidades exteriores R410A con 3, 4 o 5 puertos: CU-3E18PBE, CU-3E23SBE, CU-4E23PBE, CU-4E27PBE y CU-5E34PBE. 6) El nivel de presión sonora de las unidades muestra el valor medido en un punto situado a 1 m por delante de la unidad y 1 m sobre el suelo. El nivel de presión sonora de las unidades muestra el valor medido según la especificación JIS C 9612. Q-Ba: Modo silencioso. Ba: La velocidad más baja del ventilador configurada. 7) Compatible solamente con controles de la gama comercial y accesorios de conectividad. Para más información detallada ir a la sección de sistemas de control. Disponible en Otoño de 2021. 8) El nivel de presión sonora de la unidad interior muestra el valor medido en un punto situado a 1,5 m por debajo de la unidad. El nivel de presión sonora de las unidades muestra el valor medido según la especificación JIS C 9612. Q-Ba: Modo silencioso. Ba: La velocidad más baja del ventilador configurada. 9) El nivel de presión sonora de la unidad interior muestra el valor medido en un punto situado a 1,5 m por debajo de la unidad con un conducto de 1 m en el lado de succión y un conducto de 2 m en el lado de descarga. El nivel de presión sonora de las unidades muestra el valor medido según la especificación JIS C 9612. * Datos provisionales.



Unidad exterior Multi Split TZ • R32

Capacidad nominal interior (mín. - máx.)			3,2~6,0 kW	3,2~7,7 kW	4,5~9,5 kW
Unidad			CU-2TZ41TBE	CU-2TZ50TBE	CU-3TZ52TBE
Capacidad frigorífica	Nominal (mín - máx)	kW	4,10 (1,50 - 4,70)	5,00 (1,50 - 5,40)	5,20 (1,80 - 6,60)
EER ¹⁾	Nominal (mín - máx)	W/W	4,14 (5,56 - 3,41)	3,85 (5,56 - 3,33)	4,52 (3,67 - 5,00)
SEER ²⁾			7,10 A++	7,00 A++	7,60 A++
Pdesign (frío)		kW	4,10	5,00	5,20
Consumo eléctrico	Nominal (mín - máx)	kW	0,99 (0,27 - 1,38)	1,30 (0,27 - 1,62)	1,15 (0,36 - 1,80)
Consumo anual de energía ³⁾		kWh/a	202	250	239
Capacidad calorífica	Nominal (mín - máx)	kW	4,40 (1,10 - 6,30)	5,70 (1,10 - 6,40)	6,80 (1,60 - 7,50)
Capacidad calorífica a -7 °C		kW	—	—	—
COP ¹⁾	Nominal (mín - máx)	W/W	4,44 (5,00 - 3,54)	4,35 (5,00 - 3,62)	4,28 (3,87 - 5,00)
SCOP ²⁾			4,30 A+	4,20 A+	4,20 A+
Pdesign a -10 °C		kW	3,50	4,50	5,00
Consumo eléctrico	Nominal (mín - máx)	kW	0,99 (0,22 - 1,78)	1,31 (0,22 - 1,77)	1,59 (0,32 - 1,94)
Consumo anual de energía ³⁾		kWh/a	1139	1500	1667
Intensidad	Frío / Calor	A	4,60/4,60	6,00/6,00	5,30/7,30
Suministro eléctrico		V	230	230	230
Presión sonora ⁴⁾	Frío / Calor (Al)	dB(A)	48/50	50/52	48/48
Dimensiones ⁵⁾	Al x An x Pr	mm	542 x 780 x 289	542 x 780 x 289	795 x 875 x 320
Peso neto		kg	35	35	71
Diámetro tubería	Tubería de líquido	Pulg. (mm)	1/4 (6,35)	1/4 (6,35)	1/4 (6,35)
	Tubería de gas	Pulg. (mm)	3/8 (9,52)	3/8 (9,52)	3/8 (9,52)
Rango de longitud de tubería total		m	6~30	6~30	6~50
Rango de longitud de tubería a una unidad		m	3~20	3~20	3~25
Desnivel de altura (int./ext.)		m	10	10	15
Longitud de tubería para gas adicional		m	20	20	30
Cantidad adicional de gas		g/m	15	15	20
Refrigerante (R32) / CO ₂ Eq.		kg / T	0,9/0,6075	0,9/0,6075	2,1/1,4175
Rango de funcionamiento	Frío mín. ~ máx.	°C	-10 ~ +46	-10 ~ +46	-10 ~ +46
	Calor mín. ~ máx.	°C	-15 ~ +24	-15 ~ +24	-15 ~ +24
PVPR unidad exterior			1.078	1.217	1.536

1) Cálculos EER y COP realizados de acuerdo con EN 14511. 2) Escala de etiqueta energética de A+++ a D. 3) El consumo anual de energía se calcula de acuerdo con el Reglamento (UE) 626/2011. 4) El nivel de presión acústica de las unidades muestra el valor medido en un punto situado a 1 m por delante y 1 m por detrás de la unidad. El nivel de presión sonora de las unidades muestra el valor medido según la especificación JIS C 9612. 5) Añadir 70 o 95 mm para la salida de tuberías.

Posibles combinaciones unidades interiores / exteriores • R32

Ambientes	Modelo	Capacidad interior conectada (mín. - máx.)	Split TZ ultracompacto					
			16	20	25	35	42	50
2	CU-2TZ41TBE	3,2~6,0 kW	✓	✓	✓	✓		
	CU-2TZ50TBE	3,2~7,7 kW	✓	✓	✓	✓	✓	✓
3	CU-3TZ52TBE	4,5~9,5 kW	✓	✓	✓	✓	✓	✓

Cantidad mínima de unidades conectadas: 2 unidades interiores.



Mando de pared opcional.
CZ-RD514C

CONTROL VÍA INTERNET: Wi-Fi integrada.







Split TZ ultracompacto	Unidad interior	Capacidad frigorífica	Capacidad calorífica	Conexión int. / ext.	Presión sonora ¹⁾		Dimensiones / Peso neto	Conexión tuberías		PVPR
					Frío — Calor (Al/Ba/S-Ba)			Líquido / gas	Pulg. (mm)	
							mm / kg			
1,6 kW*	CS-MTZ16WKE	1,60	2,60	4 x 1,5	38/27/22	— 39/28/24	290 x 779 x 209 / 8	1/4 (6,35) / 3/8 (9,52)		340
2,0 kW	CS-TZ20WKEW	2,00	2,70	4 x 1,5	37/25/20	— 38/26/22	290 x 779 x 209 / 8	1/4 (6,35) / 3/8 (9,52)		365
2,5 kW	CS-TZ25WKEW	2,50	3,30	4 x 1,5	40/26/20	— 40/27/22	290 x 779 x 209 / 8	1/4 (6,35) / 3/8 (9,52)		402
3,5 kW	CS-TZ35WKEW	3,50	4,00	4 x 1,5	42/30/20	— 42/33/22	290 x 779 x 209 / 8	1/4 (6,35) / 3/8 (9,52)		440
4,2 kW	CS-TZ42WKEW	4,20	5,00	4 x 1,5	44/31/29	— 44/35/34	290 x 779 x 209 / 8	1/4 (6,35) / 1/2 (12,70)		645
5,0 kW	CS-TZ50WKEW	5,00	5,80	4 x 2,5	44/37/33	— 44/37/33	290 x 779 x 209 / 8	1/4 (6,35) / 1/2 (12,70)		833

1) El nivel de presión acústica de la unidad interior muestra el valor medido en un punto situado a 1 m por delante y 0,8 m por debajo de la unidad. El nivel de presión sonora de las unidades muestra el valor medido según la especificación JIS C 9612. Q-Ba: Modo silencioso. Ba: La velocidad más baja del ventilador configurada. * Datos provisionales.

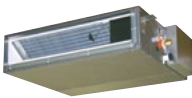

Compare soluciones

			Dimensiones unidad interior	Eficiencia ¹⁾	Calidad del aire interior		Confort		Conectividad
Split Etherea	Plateada / blanco mate	2,0 a 7,1 kW	295 x 870 x 229 (295 x 1040 x 244 modelo amplio)	A+++ A+++	nanoeX nanoe X Generator Mark 2	-10 °C en modo refrigeración -15 °C en modo calefacción	Aerowings 2.0	19 dB(A)	Wi-Fi integrado
									
Split TZ ultracompacto	Blanco mate	2,0 a 7,1 kW	290 x 779 x 209 (295 x 1040 x 244 modelo amplio)	A++ A++	Filtro PM2,5	-10 °C en modo refrigeración -15 °C en modo calefacción	Aerowings	20 dB(A)	Wi-Fi integrado
									
Split FZ ultracompacto	Blanco mate	2,5 a 6,0 kW	290 x 779 x 209	A++ A+	Filtro PM2,5	-10 °C en modo refrigeración -15 °C en modo calefacción	Aerowings	20 dB(A)	Wi-Fi opcional CZ-TACG1
									
Split Profesional -20 °C	Blanco mate	2,5 a 7,1 kW	295 x 919 x 194 (302 x 1120 x 236 modelo amplio)	A+++ A+	Filtro de aire	-20 °C en modo refrigeración -15 °C en modo calefacción	Aerowings	21 dB(A)	Wi-Fi opcional CZ-TACG1
									
Consola de suelo	Blanco	2,5 a 5,0 kW	600 x 750 x 207	A++ A++	nanoeX Kit Generator nanoe X Mark 1	-10 °C en modo refrigeración -15 °C en modo calefacción	Flujo de aire doble	20 dB(A)	Wi-Fi opcional CZ-TACG1
									
Conducto oculto de baja presión estática		2,5 a 6,0 kW	200 x 750 x 640	A+ A+	Filtro de aire	-10 °C en modo refrigeración -15 °C en modo calefacción		24 dB(A)	Wi-Fi opcional CZ-TACG1
									

1) Clase de eficiencia energética para referencias de 2,5 kW. *Todos los datos de esta tabla son aplicables a la mayoría de potencias de cada modelo. Consulte la tabla de datos técnicos para comprobar-los.

Control y conectividad

Panasonic ofrece una tecnología de vanguardia especialmente diseñada para garantizar que los sistemas de aire acondicionado ofrezcan un rendimiento superior.

Gracias a las aplicaciones de internet que Panasonic ha creado, se puede gestionar el sistema de aire acondicionado y realizar un seguimiento y control exhaustivos, con todas las funciones que el control remoto proporciona en casa, desde cualquier lugar del mundo.

Integración doméstica en P-Link: CZ-CAPRA1

Se puede conectar cualquier gama RAC a P-Link. Ahora es posible el control total.

Integra cualquier unidad en el control de grandes sistemas.

- Integración con TKEA de sala de servidores
- Pequeñas oficinas con sistema interior doméstico
- Ideal para sustitución (sistema doméstico antiguo y VRF en una misma instalación)

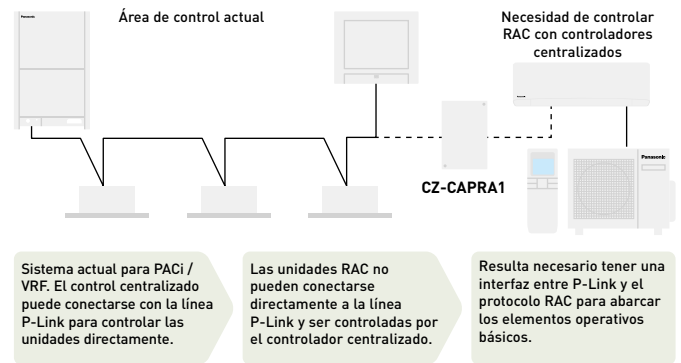

Elementos básicos de funcionamiento: ON/OFF, selección del modo, ajuste de temperatura, velocidad del ventilador, ajuste de la aleta, prohibición de control remoto.

Entrada externa: Señal de control ON/OFF, señal de parada anómala.

Salida externa para el relé ¹⁾: Estado de funcionamiento (ON/OFF), salida del estado de alarma.

¹⁾ Dado que el conector CN-CNT actual no puede proporcionar la alimentación para el relé de salida externa, es necesario tener una entrada de alimentación adicional para el relé externo.

Conectividad. Control mediante BMS

La gran flexibilidad de integración en los proyectos KNX, Modbus y BACnet permite la monitorización y el control completos y bidireccionales de todos los parámetros de funcionamiento.

Referencia	KNX [®] PAW-AC-KNX-1i	Modbus [®] PAW-AC-MBS-1	BACnet [™] PAW-AC-BAC-1 ¹⁾
Instalación rápida y posibilidad de instalación oculta	✓	✓	✓
No es necesario suministro exterior de energía	✓	✓	✓
Conexión directa a la unidad interior del climatizador	✓ [Split o Multi Split]	✓ [Split o Multi Split]	✓ [Split o Multi Split]
Control y supervisión de las variables internas de la unidad interior y códigos de error e indicadores	✓ Totalmente compatible	✓ Totalmente compatible	✓ Totalmente compatible
Utiliza la temperatura ambiente del AA o bien la medida por el sensor externo	✓	✓	Sólo temperatura interior
La unidad de AA puede controlarse simultáneamente con el mando a distancia de la unidad y dispositivos de interfaz	✓	✓	✓
Funciones de control avanzado	✓	✓	✓
4 entradas binarias. Funcionan como entradas binarias de interfaz estándar y además se usan para controlar directamente el AA	✓	✗	✗
Control y supervisión totales. Estados reales de las variables internas de la unidad del AA	✓	✓	✓

¹⁾ Esta interfaz permite una integración completa y natural de los climatizadores Panasonic en redes BACnet IP o MS/TP. Es un dispositivo con certificación BTL.

PAW-AC-DIO

Contacto seco ON/OFF en interfaz. Panasonic ha desarrollado una PCB de contacto seco para aplicaciones en hoteles que funciona con unidades interiores Ethera para poder controlar la unidad fácilmente desde un punto central.

- Señal ON/OFF emitida por sistema BMS de terceros
- PCB conectada a un puerto CN-RMT en la PCB de la unidad interior









Nombre del modelo	Interfaz
CZ-TACG1	Adaptador Wi-Fi para control inteligente a través de la aplicación Comfort Cloud de Panasonic
CZ-CAPRA1	Adaptador para interfaz RAC para la integración en el P-Link, además de entrada externa y salida de estado/alarma
PAW-AC-KNX-1i	Esta interfaz se puede usar con todos los modelos que disponen de conector CN-CNT
PAW-AC-MBS-1	Esta interfaz se puede usar con todos los modelos que disponen de conector CN-CNT

Nombre del modelo	Interfaz
PAW-AC-BAC-1	Esta interfaz se puede usar con todos los modelos que disponen de conector CN-CNT
PAW-AC-HEAT-1	PCB para calefacción únicamente para Ethera, cassette de 4 vías 60x60 y conducto oculto de baja presión estática
PAW-AC-DIO	Esta interfaz se puede usar con todos los modelos que disponen de conector CN-RMT
PAW-SMSCONTROL	Control de Ethera mediante SMS (se necesita una tarjeta SIM adicional)



Accesorios y control

Conectividad

 <p>Adaptador Wi-Fi para control inteligente a través de la aplicación Comfort Cloud de Panasonic.</p> <p>CZ-TACG1 85 €</p>	 <p>Adaptador para interfaz RAC para la integración en el P-Link, además de entrada externa y salida de estado/alarma.</p> <p>CZ-CAPRA1 226 €</p>	 <p>Esta interfaz se puede usar con todos los modelos que disponen de conector CN-CNT.</p> <p>PAW-AC-KNX-1i 354 €</p>
 <p>Esta interfaz se puede usar con todos los modelos que disponen de conector CN-CNT.</p> <p>PAW-AC-MBS-1 364 €</p>	 <p>Esta interfaz se puede usar con todos los modelos que disponen de conector CN-CNT.</p> <p>PAW-AC-BAC-1 442 €</p>	 <p>Esta interfaz se puede usar con todos los modelos que disponen de conector CN-RMT.</p> <p>PAW-AC-DIO 198 €</p>
 <p>PCB para calefacción únicamente para Etherea, cassette de 4 vías 60x60 y conducto oculto de baja presión estática</p> <p>PAW-AC-HEAT-1 182 €</p>	 <p>Control de Etherea mediante SMS (se necesita una tarjeta SIM adicional).</p> <p>PAW-SMSPCONTROL 276 €</p>	 <p>Redundancia de 2 unidades TKEA.</p> <p>PAW-SERVER-PKEA 300 €</p>

Controles individuales

Panel

 <p>Mando de pared para split.</p> <p>CZ-RD514C 97 €</p>	 <p>Mando de pared para cassette.</p> <p>CZ-RD52CP 127 €</p>	 <p>Control Premium remoto por infrarrojos. Cable de 2 m de largo del receptor por infrarrojos para conductos ocultos.</p> <p>CZ-RL511D 127 €</p>	 <p>Panel para cassette de 4 vías 60x60 - PY3.</p> <p>CZ-KPY4 240 €</p>
--	--	--	---

Reductor de tuberías

 <p>Se utiliza para reducir el tamaño de conexión en la unidad interior de 1/2" a 3/8".</p> <p>CZ-MA1PA 25 €</p>	 <p>Se utiliza para aumentar el tamaño de conexión en la unidad interior de 3/8" a 1/2".</p> <p>CZ-MA2PA 25 €</p>	 <p>Se utiliza para reducir el tamaño de conexión en la unidad interior de 5/8" a 1/2".</p> <p>CZ-MA3PA 27 €</p>
--	---	--

PACi





Soluciones comerciales aire-aire Panasonic

Aquí encontrarás algunas de las características principales de los nuevos equipos de aire acondicionado.

Panasonic ha desarrollado una imponente gama de equipos de climatización muy eficientes para uso comercial. Con esta gama queda confirmado nuestro compromiso con el medioambiente: nuestra tecnología de compresores Inverter de alta eficiencia ha sido pensada para optimizar el rendimiento.

El equilibrio de la naturaleza en la calidad del aire interior	→ 80
Nueva unidad con conducto adaptable nanoe™ X - PF3	→ 81
CONEX. Nuevos dispositivos y conectividad	→ 82
Adaptador Wi-Fi comercial	→ 83
Gama de unidades comerciales	→ 84
Elite - Standard unidad con conducto adaptable • R32	→ 86
Elite y Standard Cassette de 4 vías 60x60 • R32	→ 90
Elite - Standard Cassette de 4 vías 90x90 • R32	→ 92
Elite - Standard de pared • R32	→ 96
Elite - Standard Consola de techo • R32	→ 100
Big PACi Conducto oculto de alta presión estática 20-25 kW • R32	→ 104
Elite Cassette de 4 vías 60x60 • R32	→ 106
Sistemas PACi Single, Twin, Triple y Doble Twin • R32	→ 108
Sistemas PACi NX Single, Twin, Triple y Doble Twin • R32	→ 110
Soluciones hidrónicas	
Depósito ACS PRO-HT	→ 112
Depósito calefacción y refrigeración PRO-HT	→ 113
PACi con intercambiador de calor de agua • R32	→ 114
Soluciones de ventilación Panasonic	→ 116
Cortina de aire eléctrica	→ 116
Cortina de aire con batería DX	→ 117
Kit de conexión AHU	→ 117
Accesorios y control	→ 118

El equilibrio de la naturaleza en la calidad del aire interior



nanoe™ X, la tecnología con los beneficios de los radicales de hidroxilo.

Abundantes en la naturaleza, los radicales de hidroxilo (también conocidos como radicales OH) tienen la capacidad de neutralizar contaminantes, virus y bacterias para limpiar y desodorizar. La tecnología nanoe™ X puede brindar estos increíbles beneficios en interiores para que las superficies, los muebles y el ambiente interior puedan ser un lugar más limpio y agradable, ya sea en casa, en el trabajo o visitando hoteles, tiendas, restaurantes, etc.



Un proceso natural

Los radicales de hidroxilo son moléculas inestables que intentan reaccionar con otros elementos como el hidrógeno y los capturan. Gracias a esta reacción, los radicales de hidroxilo tienen el potencial de inhibir el crecimiento de contaminantes como bacterias, virus, mohos y olores, descomponiéndolos y neutralizando los efectos indeseables. Este proceso natural es muy beneficioso para mejorar la calidad del aire interior.

La tecnología nanoe™ X de Panasonic lleva todo esto un paso más allá y trae el detergente de la naturaleza, los radicales de hidroxilo, a interiores para ayudar a crear un ambiente ideal.

nanoe™ X de Panasonic lleva todo esto un paso más allá y trae el detergente de la naturaleza, los radicales de hidroxilo, a los espacios interiores para ayudar a crear un ambiente ideal

Gracias a la tecnología nanoe™ X, se pueden neutralizar varios tipos de contaminantes, como ciertos tipos de bacterias, virus, moho, alérgenos, polen y ciertas sustancias peligrosas.

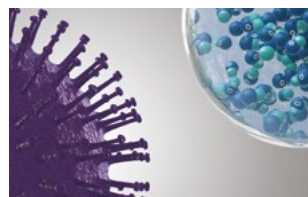

nanoe™ X alcanza los contaminantes.

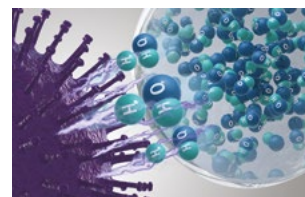

Los radicales de hidroxilo desnaturalizan las proteínas de los contaminantes.

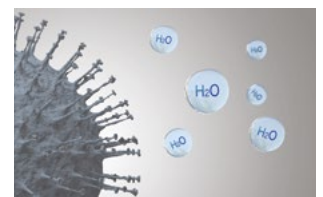

La actividad de los contaminantes queda inhibida.



nanoe™ X: mejora la calidad del aire 24h/7

Kit nanoe X Generator Mark 1 integrado.

Cassette 90x90 de 4 vías S-****PU3E. 7 capacidades: 3,6 - 14 kW.

nanoe X Generator Mark 2 integrado.

Unidad con conducto adaptable: S-****PF3E. 7 capacidades: 3,6 - 14 kW.

De pared: S-****PK3E. 5 capacidades: 3,6 - 10 kW.

Techo: S-****PT3E. 7 capacidades 3,6 - 14,0 KW



Nueva unidad con conducto adaptable nanoe™ X - PF3



<https://youtu.be/Efl2EQsFB3E>

El nuevo conducto adaptable nanoe™ X PF3 se ha rediseñado por completo para ofrecer mayor flexibilidad. Ahora con presión estática mejorada de hasta 150Pa y con la posibilidad de instalación en vertical.

1 Instalación muy flexible

2 posibilidades de instalación (montaje horizontal / vertical)

2 Alto rendimiento estacional con silueta estilizada

Máximo SEER / SCOP: A++ / A++

3 Funcionamiento cómodo

Muy silencioso, mínimo 22 dBA*.

* Modelo de 3,6 kW y cuando funciona con presión estática externa de 50 Pa con velocidad baja del ventilador.

2 posibilidades de instalación (montaje horizontal / vertical)

Ahora está disponible la instalación en vertical. Presión estática externa de 150 Pa, Ideal para la instalación remota de unidades lejos de las habitaciones.



Diseño mejorado de bandeja de drenaje

La bandeja de drenaje es compartida para instalaciones en horizontal o en vertical. Ya no es necesario alternarlas.

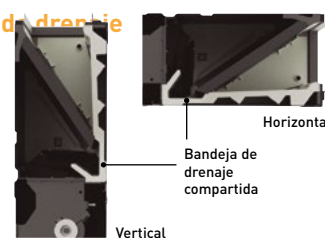

Posición de entrada de aire seleccionable

La posición de entrada de aire puede ajustarse mediante un panel desmontable para permitir la entrada trasera o inferior, en función de la instalación del conducto.



Máximo SEER / SCOP

	kW	3,6	5,0	6,0	7,1	10,0		12,5	14,0
Elite	SEER	A++	A++	A++	A++	A++	$\eta_{s,c}$	281,7%	275,9%
	SCOP	A+	A+	A++	A++	A+	$\eta_{s,h}$	170,0%	171,0%
Estándar	SEER	—	—	A++	A++	A++	$\eta_{s,c}$	257,4%	252,2%
	SCOP	—	—	A++	A+	A	$\eta_{s,h}$	142,4%	140,6%

Unidad compacta

- Altura de solo 250 mm
- Unidad ligera de 25 a 39 kg

Modelo	Nueva unidad con conducto adaptable
convencional	
33 kg	30 kg
290 mm	250 mm

Nuevo conducto adaptable



Mejor calidad del aire interior con nanoe™ X

El rendimiento de la tecnología nanoe™ X se mantiene incluso con un conducto de 10 m de longitud*. El efecto de la mejor calidad del aire es suficiente para adaptarse a diversos esquemas de conductos en función del proyecto.



* Estudio interno de Panasonic.

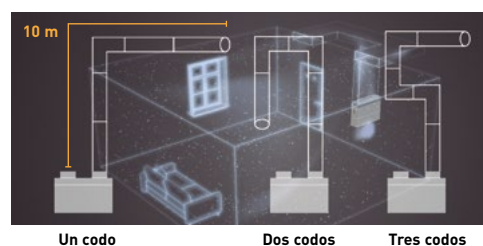

Como demuestran los ensayos, la eficacia de nanoe™ X se mantiene incluso con una longitud del conducto de 10 m.

Efecto nanoe™ X contra malos olores demostrado en grandes espacios

En una sala de 139 m², el olor a tabaco se reduce en un nivel de 0,7 en comparación con una reducción natural durante un periodo de 2 horas.

Relación de desodorización de tabaco

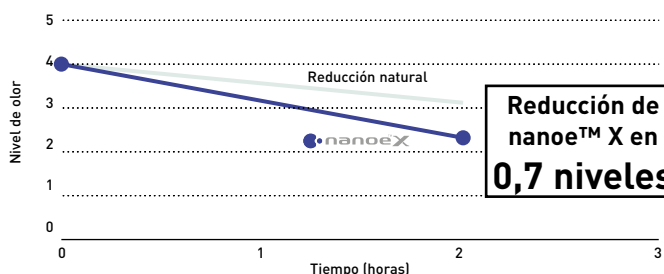

Prueba ambiente

El instituto de ensayos internacional independiente KAKEN1) realizó el ensayo de rendimiento de los equipos con conducto adaptable nanoe™ X equipados con el nanoe X Generator Mark 2 para eliminar el olor a tabaco.

1) KAKEN TEST CENTER General Incorporated Foundation en Japón, instituto de ensayos internacional.

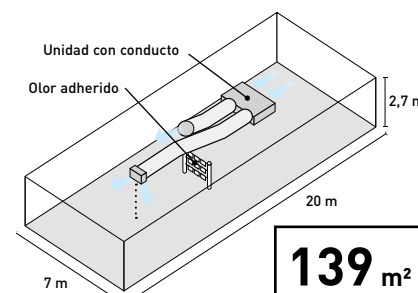

CONEX. Nuevos dispositivos y conectividad

CONEX proporciona comodidad y control para las distintas necesidades de los usuarios. Accesible, flexible y con funciones ampliables gracias a diferentes controladores y apps. Cumple con todos los requisitos de los controles modernos para el usuario final, instaladores y técnicos. Con función nanoe™ X, la tecnología con los beneficios de los radicales de hidroxilo.



1 Control intuitivo con diseño atractivo

- Funcionamiento sencillo e intuitivo
- Frontal despejado con pantalla plana LCD negra
- Estructura compacta de solo 86x86 mm

2 Un mayor confort con tu smartphone

- Opciones de control flexible con integración IoT
- Nueva App H&C Control de Panasonic para el control remoto diario
- Aplicación Panasonic Comfort Cloud para la monitorización remota las 24 horas del día, los 365 días del año

3 Mantenimiento fácil con la app de servicio técnico

- Configuración fácil y rápida de la aplicación para los ajustes del sistema
- La app H&C Diagnosis de Panasonic permite al mantenedor obtener datos detallados del funcionamiento del sistema

* El uso de aplicaciones depende del modelo de control remoto.

CONEX con integración de IoT

CONEX

La nueva serie de mandos de pared está completamente integrada con las soluciones IoT desarrolladas por Panasonic. Es posible realizar la configuración detallada del mantenimiento y la operación del servicio con un smartphone o tablet.



<https://www.youtube.com/watch?v=uwBVWqyJkI>

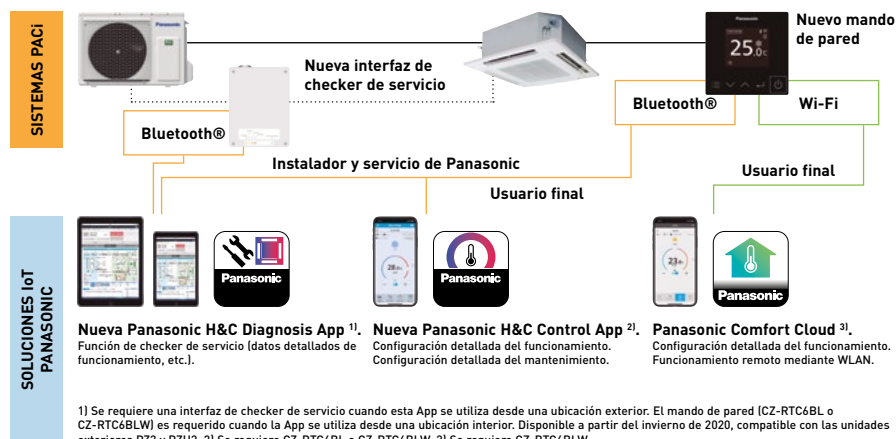

Modelo	CZ-RTC6	CZ-RTC6BL	CZ-RTC6BLW
Conexión por cable compatible con	PACi, PACi NX, ECOi, GHP	PACi, PACi NX, ECOi, GHP	Solo PACi NX
Funciones inalámbricas	No inalámbrico	Bluetooth®	Bluetooth® + Wi-Fi
Compatibilidad con App			
App Comfort Cloud de Panasonic	—	—	✓
App H&C Control de Panasonic	—	✓ PACi, PACi NX, ECOi, GHP	✓ Solo PACi NX
App H&C Diagnosis de Panasonic	—	✓ Solo PACi NX*	✓ Solo PACi NX*
Configuración de unidad exterior (mando a distancia conectado a unidad interior)	✓ Solo PACi NX*	✓ Solo PACi NX*	✓ Solo PACi NX*

* Disponible al estar conectado a la combinación de unidad exterior e interior PACi NX



Adaptador Wi-Fi comercial

El adaptador de interfaz CZ-CAPWFC1 de Panasonic permite conectar una unidad interior o un grupo de unidades interiores a la aplicación Panasonic Comfort Cloud, para control, monitorización, programación y alertas de códigos de error.

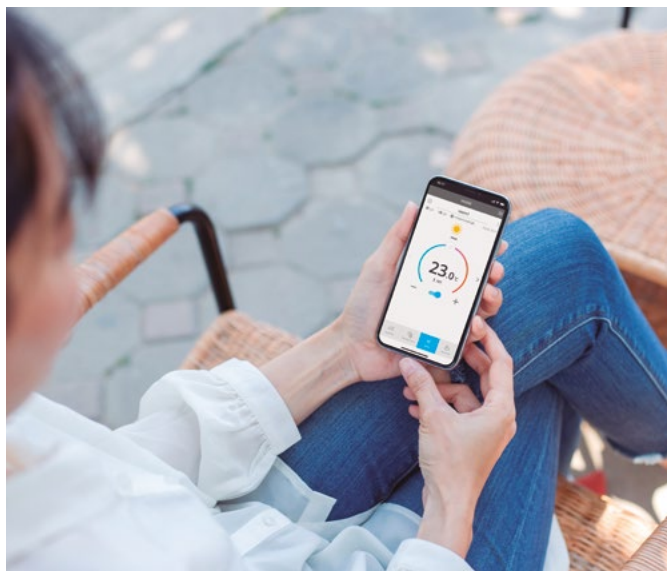
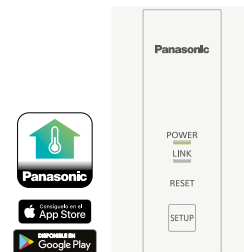

Control avanzado a través de un smartphone

Controla las unidades PACi, ECOi y ECO G con un smartphone desde cualquier lugar y en cualquier momento usando la aplicación Panasonic Comfort Cloud y el adaptador WLAN comercial. Esta solución escalable es ideal para un sistema y una o múltiples ubicaciones. El hecho de poder acoplar el adaptador con los sistemas de múltiples características hace que esta sea una solución ideal para aplicaciones residenciales y comerciales.

El control en la nube está disponible para todas las unidades interiores con P-Link

Tipo de unidades interiores compatibles: Código de modelo que empiece por «S-» (excepto S-80/125MW1E5).
Tipo incompatible: Código de modelo que empiece por «PAW-», «FY-» y S-80/125MW1E5.

1 De 1 a 200 unidades
El usuario puede controlar hasta 10 diferentes ubicaciones, con hasta 20 unidades / grupos por ubicación.

2 Compatible con control mediante voz
Al registrar la unidad en la app Panasonic Comfort Cloud adquiere compatibilidad con los asistentes de voz más populares.

3 Multiusuario
La aplicación Panasonic Comfort Cloud permite controlar el acceso de múltiples usuarios. Restringe el acceso de usuarios a unidades concretas.

4 Programación fácil
Programación semanal más fácil. No solo para una unidad, sino para múltiples ubicaciones y desde un smartphone.

5 Monitorización de la energía
Comprueba el consumo de energía estimado y compáralo con otros periodos para averiguar cómo reducir aún más el consumo de energía. Comprobar listados de unidades que proporcionan el consumo*.

6 Códigos de error
La notificación de un código de error a través de la aplicación proporciona una notificación con tiempo y permite una reparación más rápida.

* Función disponible dependiendo del modelo.

Diagrama de conexiones

La longitud del cableado del adaptador WLAN comercial es de 1,9 m y conecta la unidad interior a través de un conector T10 y de los conectores terminales R1/R2.



Descargar la aplicación gratuita.

Otros requisitos de hardware (compra y suscripción por separado)









Panasonic Comfort Cloud

Tensión de entrada	CC 12 V (suministrados desde el conector T10)
Consumo de energía	Máximo 2,4 W
Dimensiones (Al x An x Pr)	120 x 70 x 25 mm
Peso	190 g (incluyendo líneas de comunicación)
Interfaz	1 WLAN inalámbrico
Estándar WLAN inalámbrico	IEEE 802,11 b/g/n
Gama de frecuencia	Banda de 2,4 GHz
Rango de funcionamiento	0 ~ 55 °C, 20 ~ 80 % HR
Unidad interior conectable	1 unidad
Longitud de línea de comunicación	1,9 m (incluida en el envío)

Gama de unidades comerciales PACi NX R32

**NUEVO
2021**

Página	Unidades interiores	2,5 kW	3,6 kW	4,5 kW ¹⁾	5,0 kW	6,0 kW
P. 86	NUEVO Unidad con conducto adaptable Inverter+ • R32					
			S-3650PF3E	S-3650PF3E	S-3650PF3E	S-6071PF3E
P. 90	NUEVO Cassette de 4 vías 60x60 Inverter+ • R32					
		S-25PY3E	S-36PY3E		S-50PY3E	S-60PY3E
P. 92	NUEVO Cassette de 4 vías 90x90 Inverter+ • R32					
			S-3650PU3E	S-3650PU3E	S-3650PU3E	S-6071PU3E
P. 96	NUEVO Split Inverter+ • R32					
			S-3650PK3E	S-3650PK3E	S-3650PK3E	S-6010PK3E
P. 100	NUEVO Consola de techo Inverter+ • R32					
			S-3650PT3E	S-3650PT3E	S-3650PT3E	S-6071PT3E

Unidades exteriores	3,6 kW	5,0 kW	6,0 kW
PACi NX Elite • R32			
	U-36PZH3E5	U-50PZH3E5	U-60PZH3E5
PACi NX Standard • R32			
	U-36PZ3E5	U-50PZ3E5	U-60PZ3E5A

¹⁾ La unidad interior de 4,5 kW está disponible únicamente para combinaciones Twin, Triple y Doble Twin. * U-__E5 monofásica / U-__E8 trifásica.

Gama de unidades comerciales PACi R32

Página	Unidades interiores	3,6 kW	4,5 kW ¹⁾	5,0 kW	6,0 kW
P. 104	Big PACi Conducto oculto de alta presión estática 20-25 kW Inverter+ • R32				
P. 106	Cassette de 4 vías 60x60 Inverter+ • R32				
		S-36PY2E5B	S-45PY2E5B	S-50PY2E5B	
Unidades exteriores	3,6 kW	5,0 kW	6,0 kW		
PACi Elite • R32					
	U-36PZH2E5	U-50PZH2E5			

¹⁾ La unidad interior de 4,5 kW está disponible únicamente para combinaciones Twin, Triple y Doble Twin. * U-__E5 monofásica / U-__E8 trifásica.







UNIDADES OPCIONALES
EN LA SECCIÓN DE
VENTILACIÓN

7,1 kW	10,0 kW	12,5 kW	14,0 kW
			
S-6071PF3E	S-1014PF3E	S-1014PF3E	S-1014PF3E



			
S-6071PU3E	S-1014PU3E	S-1014PU3E	S-1014PU3E

	
S-6010PK3E	S-6010PK3E

			
S-6071PT3E	S-1014PT3E	S-1014PT3E	S-1014PT3E

7,1 kW	10,0 kW	12,5 kW	14,0 kW
			
U-71PZH3E5	U-100PZH3E5 / U-100PZH3E8	U-125PZH3E5 / U-125PZH3E8	U-140PZH3E5 / U-140PZH3E8

			
U-71PZ3E5A	U-100PZ3E5 / U-100PZ3E8	U-125PZ3E5 / U-125PZ3E8	U-140PZ3E5 / U-140PZ3E8

7,1 kW	10,0 kW	12,5 kW	14,0 kW	20,0 kW	25,0 kW
					
				U-200PZH2E8	U-250PZH2E8

7,1 kW	10,0 kW	12,5 kW	14,0 kW	20,0 kW	25,0 kW
--------	---------	---------	---------	---------	---------



nanoe™ X de serie.

Nuevo Serie PACi NX Elite unidad con conducto adaptable Inverter+ • R32

Nuevo diseño de conducto PF3.

Las dos posibilidades de instalación (montaje en horizontal/vertical) con elevada presión estática externa de 150 Pa permiten una instalación flexible.

<https://youtu.be/Efl2EQsFB3E>
**NOVEDAD
2021**

		Monofásica							
		3,6 kW	5,0 kW	6,0 kW	7,1 kW	10,0 kW	12,5 kW	14,0 kW	
Kit con mando CZ-RTC5B		KIT-36PF3ZH5	KIT-50PF3ZH5	KIT-60PF3ZH5	KIT-71PF3ZH5	KIT-100PF3ZH5	KIT-125PF3ZH5	KIT-140PF3ZH5	
Kit con mando CZ-RTC6BLW		KIT-36PF3ZH5-6W	KIT-50PF3ZH5-6W	KIT-60PF3ZH5-6W	KIT-71PF3ZH5-6W	KIT-100PF3ZH5-6W	KIT-125PF3ZH5-6W	KIT-140PF3ZH5-6W	
Capacidad frigorífica	Nominal(mín - máx)	kW	3,6(1,2 - 4,0)	5,0(1,2 - 5,6)	5,7(1,2 - 6,3)	6,8(2,2 - 7,8)	9,5(3,1 - 11,4)	12,1(3,2 - 13,6)	13,4(3,3 - 15,3)
EER ¹⁾	Nominal(mín - máx)	W/W	4,24(3,57 - 5,45)	3,42(3,11 - 5,45)	3,68(3,15 - 5,45)	3,74(2,41 - 5,64)	4,17(2,82 - 5,08)	3,58(3,00 - 5,00)	3,38(2,59 - 4,18)
SEER / η_{sc}²⁾			6,8 A++	6,1 A++	7,1 A++	7,1 A++	7,4 A++	281,7 %	275,9 %
Pdesign		kW	3,6	5,0	5,7	6,8	9,5	12,1	13,4
Consumo eléctrico	Nominal(mín - máx)	kW	0,85(0,22 - 1,12)	1,46(0,22 - 1,80)	1,55(0,22 - 2,00)	1,82(0,39 - 3,24)	2,28(0,61 - 4,04)	3,38(0,64 - 4,54)	3,96(0,79 - 5,90)
Consumo anual de energía ³⁾		kWh/a	185	287	281	332	447	—	—
Capacidad calorífica	Nominal (mín - máx)	kW	4,0(1,2 - 5,0)	5,6(1,2 - 6,5)	7,0(1,2 - 8,0)	7,5(2,0 - 9,0)	10,8(3,1 - 13,5)	13,5(3,2 - 15,4)	15,5(3,3 - 17,4)
COP ¹⁾	Nominal(mín - máx)	W/W	4,17(3,23 - 5,45)	3,61(2,97 - 5,45)	3,74(3,33 - 5,45)	4,03(3,16 - 5,41)	3,97(3,07 - 5,25)	3,46(3,06 - 5,16)	3,44(3,14 - 4,29)
SCOP / η_{sc}²⁾			4,5 A+	4,2 A+	4,4 A+	4,7 A++	4,5 A+	170,0 %	171,0 %
Pdesign a -10 °C		kW	3,6	4,0	4,7	4,7	7,8	9,3	9,5
Consumo eléctrico	Nominal(mín - máx)	kW	0,96(0,22 - 1,55)	1,55(0,22 - 2,19)	1,87(0,22 - 2,40)	1,86(0,37 - 2,85)	2,72(0,59 - 4,40)	3,90(0,62 - 5,04)	4,51(0,77 - 5,55)
Consumo anual de energía ³⁾		kWh/a	1120	1333	1495	1393	2424	—	—
Unidad interior			S-3650PF3E	S-3650PF3E	S-6071PF3E	S-6071PF3E	S-1014PF3E	S-1014PF3E	S-1014PF3E
Presión estática externa ⁴⁾	Nominal(mín - máx)	Pa	30(10 - 150)	30(10 - 150)	30(10 - 150)	30(10 - 150)	40(10 - 150)	50(10 - 150)	50(10 - 150)
Caudal de aire	Al / Med / Ba	m ³ /min	14,0/13,0/10,0	16,0/15,0/12,0	21,0/19,0/15,0	21,0/19,0/15,0	32,0/26,0/21,0	34,0/29,0/23,0	36,0/32,0/25,0
Volumen de humedad eliminada		L/h	0,9	1,9	1,7	2,7	3,2	4,1	4,9
Presión sonora ⁵⁾	Al / Med / Ba	dB(A)	30/27/22	34/30/25	30/26/23	30/26/23	33/29/25	35/31/27	39/35/29
Potencia sonora	Al / Med / Ba	dB(A)	53/50/45	57/53/48	53/49/46	53/49/46	56/52/48	58/54/50	62/58/52
Dimensiones	Al x An x Pr	mm	250 x 800 x 730	250 x 800 x 730	250 x 1000 x 730	250 x 1000 x 730	250 x 1400 x 730	250 x 1400 x 730	250 x 1400 x 730
Peso neto		kg	25	25	30	30	39	39	39
nanoe X Generator			Mark 2	Mark 2	Mark 2	Mark 2	Mark 2	Mark 2	Mark 2
Unidad exterior			U-36PZH3E5	U-50PZH3E5	U-60PZH3E5	U-71PZH3E5	U-100PZH3E5	U-125PZH3E5	U-140PZH3E5
Suministro eléctrico		V	220 - 230 - 240	220 - 230 - 240	220 - 230 - 240	220 - 230 - 240	220 - 230 - 240	220 - 230 - 240	220 - 230 - 240
Intensidad	Frío	A	4,20 - 4,00 - 3,85	6,90 - 6,60 - 6,35	7,25 - 6,95 - 6,65	9,00 - 8,60 - 8,25	11,10 - 10,80 - 10,30	16,50 - 15,80 - 15,10	19,60 - 18,70 - 17,90
	Calor	A	4,70 - 4,50 - 4,30	7,35 - 7,00 - 6,75	8,65 - 8,30 - 7,95	9,00 - 8,60 - 8,35	13,30 - 12,70 - 12,20	19,10 - 18,20 - 17,50	22,00 - 21,10 - 20,20
Caudal de aire	Frío / Calor	m ³ /min	34,1/36,4	42,0/42,0	42,0/42,0	61,0/60,0	118,0/108,0	125,0/112,0	129,0/116,0
Presión sonora	Frío / Calor(Al)	dB(A)	43/44	46/48	47/50	48/50	52/52	53/53	54/54
Potencia sonora	Frío / Calor(Al)	dB(A)	62/64	64/67	65/69	65/67	69/69	70/70	71/71
Dimensiones	Al x An x Pr	mm	695 x 875 x 320	695 x 875 x 320	695 x 875 x 320	996 x 940 x 340	1416 x 940 x 340	1416 x 940 x 340	1416 x 940 x 340
Peso neto		kg	42	42	43	65	98	98	98
Diámetro tubería	Tubería de líquido	Pulg. (mm)	1/4(6,35)	1/4(6,35)	1/4(6,35) ⁶⁾	3/8(9,52)	3/8(9,52)	3/8(9,52)	3/8(9,52)
	Tubería de gas	Pulg. (mm)	1/2(12,70)	1/2(12,70)	1/2(12,70) ⁷⁾	5/8(15,88)	5/8(15,88)	5/8(15,88)	5/8(15,88)
Rango de longitud de tubería		m	3 - 40	3 - 40	3 - 40	5 - 50	5 - 85	5 - 85	5 - 85
Desnivel de altura (int./ext.) ⁸⁾		m	15/30 ⁸⁾	15/30 ⁸⁾	15/30 ⁹⁾	15/30 ⁹⁾	15/30 ⁹⁾	15/30 ⁹⁾	15/30 ⁹⁾
Longitud de tubería para gas adicional		m	30	30	30	30	30	30	30
Cantidad adicional de gas		g/m	15	15	15	45	45	45	45
Refrigerante (R32) / φO2 eq.		kg / T	1,13/0,76	1,13/0,76	1,15/0,78	1,95/1,32	3,05/2,06	3,05/2,06	3,05/2,06
Rango de funcionamiento	Frío mín. ~ máx.	°C	-15 ~ +46	-15 ~ +46	-15 ~ +46	-15 ~ +48	-20 ~ +48 ¹⁰⁾	-20 ~ +48 ¹⁰⁾	-20 ~ +48 ¹⁰⁾
	Calor mín. ~ máx.	°C	-20 ~ +24	-20 ~ +24	-20 ~ +24	-20 ~ +24	-20 ~ +24	-20 ~ +24	-20 ~ +24
PVPR Kit con mando CZ-RTC5B		€	2.953	3.214	3.358	3.890	5.099	6.068	7.326
PVPR Kit con mando CZ-RTC6BLW		€	3.055	3.316	3.460	3.992	5.201	6.170	7.428

La tecnología en el punto de mira

- 2 posibilidades de instalación (montaje horizontal / vertical)
- Máxima presión estática externa: 150 Pa
- Selección de la posición de entrada de aire (entrada trasera / inferior)
- Diseño mejorado de bandeja de drenaje apto tanto para la instalación en horizontal como en vertical
- Bomba de drenaje incluida
- nanoe™ X (generador Mark 2= 9,6 billones de radicales hidroxilo/segundo) de serie para la cubierta con conducto de gran longitud*
- Nuevo mando de pared CZ-RTC6BL para configurar el sistema fácilmente mediante Bluetooth®

* El rendimiento del nanoe™ X se mantiene incluso con un conducto de 10 m de longitud, según un estudio interno de Panasonic.

2 posibilidades de instalación (montaje horizontal / vertical)

Ahora está disponible la instalación en vertical.

Presión estática externa de 150 Pa, Ideal para la instalación remota de unidades lejos de las habitaciones.



Diseño mejorado de bandeja de drenaje

La bandeja de drenaje es compartida para instalaciones en horizontal o en vertical. Ya no es necesario alternarlas.

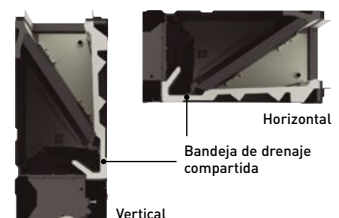



CZ-RTC5B

CZ-RTC6BLW

COMPATIBLE CON TODAS LAS SOLUCIONES DE CONECTIVIDAD DE PANASONIC. PARA OBTENER MÁS INFORMACIÓN, CONSULTE LA SECCIÓN SISTEMAS DE CONTROL.



Control opcional. CONEX Mando de pared. CZ-RTC6 - CZ-RTC6BL

Control opcional. Mando inalámbrico con infrarrojos. CZ-RWS3 + CZ-RWRC3

Mando inalámbrico con infrarrojos. CZ-CENSC1

Trifásica

			7,1 kW	10,0 kW	12,5 kW	14,0 kW
			KIT-71PF3ZH8	KIT-100PF3ZH8	KIT-125PF3ZH8	KIT-140PF3ZH8
			KIT-71PF3ZH8-6W	KIT-100PF3ZH8-6W	KIT-125PF3ZH8-6W	KIT-140PF3ZH8-6W
Capacidad frigorífica	Nominal (mín - máx)	kW	6,8 [2,2 - 7,8]	9,5 [3,1 - 11,4]	12,1 [3,2 - 13,6]	13,4 [3,3 - 15,3]
EER ¹⁾	Nominal (mín - máx)	W/W	3,74 [5,64 - 2,41]	4,17 [5,08 - 2,82]	3,58 [5,00 - 3,00]	3,38 [4,18 - 2,59]
SEER / η_{sc} ²⁾			7,0 A++	7,3 A++	281,0 %	275,2 %
Pdesign		kW	6,8	9,5	12,1	13,4
Consumo eléctrico	Nominal (mín - máx)	kW	1,82 [0,39 - 3,24]	2,28 [0,61 - 4,04]	3,38 [0,64 - 4,54]	3,96 [0,79 - 5,90]
Consumo anual de energía ³⁾		kWh/a	338	451	—	—
Capacidad calorífica	Nominal (mín - máx)	kW	7,5 [2,0 - 9,0]	10,8 [3,1 - 13,5]	13,5 [3,2 - 15,4]	15,5 [3,3 - 17,4]
COP ¹⁾	Nominal (mín - máx)	W/W	4,03 [5,41 - 3,16]	3,97 [5,25 - 3,07]	3,46 [5,16 - 3,06]	3,44 [4,29 - 3,14]
SCOP / η_{sc} ²⁾			4,7 A++	4,5 A+	170,0 %	171,0 %
Pdesign a -10 °C		kW	4,7	7,8	9,3	9,5
Consumo eléctrico	Nominal (mín - máx)	kW	1,86 [0,37 - 2,85]	2,72 [0,59 - 4,40]	3,9 [0,62 - 5,04]	4,51 [0,77 - 5,55]
Consumo anual de energía ³⁾		kWh/a	1394	2424	—	—
Unidad interior			S-6071PF3E	S-1014PF3E	S-1014PF3E	S-1014PF3E
Presión estática externa ⁴⁾	Nominal (mín - máx)	Pa	30 [10 - 150]	40 [10 - 150]	50 [10 - 150]	50 [10 - 150]
Caudal de aire	Al / Med / Ba	m ³ /min	21,0/19,0/15,0	32,0/26,0/21,0	34,0/29,0/23,0	36,0/32,0/25,0
Volumen de humedad eliminada		L/h	2,7	3,2	4,1	4,9
Presión sonora ⁵⁾	Al / Med / Ba	dB(A)	30/26/23	33/29/25	35/31/27	39/35/29
Potencia sonora	Al / Med / Ba	dB(A)	53/49/46	56/52/48	58/54/50	62/58/52
Dimensiones	Al x An x Pr	mm	250 x 1000 x 730	250 x 1400 x 730	250 x 1400 x 730	250 x 1400 x 730
Peso neto		kg	30	39	39	39
nanoe X Generator			Mark 2	Mark 2	Mark 2	Mark 2
Unidad exterior			U-71PZH3E8	U-100PZH3E8	U-125PZH3E8	U-140PZH3E8
Suministro eléctrico		V	380 - 400 - 415	380 - 400 - 415	380 - 400 - 415	380 - 400 - 415
Intensidad	Frío	A	3,00 - 2,90 - 2,80	3,80 - 3,60 - 3,50	5,60 - 5,30 - 5,15	6,60 - 6,30 - 6,05
	Calor	A	3,05 - 2,95 - 2,85	4,50 - 4,30 - 4,15	6,45 - 6,10 - 5,90	7,55 - 7,15 - 6,90
Caudal de aire	Frío / Calor	m ³ /min	61,0/60,0	118,0/108,0	125,0/112,0	129,0/116,0
Presión sonora	Frío / Calor (Al)	dB(A)	48/50	52/52	53/53	54/54
Potencia sonora	Frío / Calor (Al)	dB(A)	65/67	69/69	70/70	71/71
Dimensiones	Al x An x Pr	mm	996 x 940 x 340	1416 x 940 x 340	1416 x 940 x 340	1416 x 940 x 340
Peso neto		kg	65	98	98	98
Diámetro tubería	Tubería de líquido	Pulg. (mm)	3/8 (9,52)	3/8 (9,52)	3/8 (9,52)	3/8 (9,52)
	Tubería de gas	Pulg. (mm)	5/8 (15,88)	5/8 (15,88)	5/8 (15,88)	5/8 (15,88)
Rango de longitud de tubería		m	5 - 50	5 - 85	5 - 85	5 - 85
Desnivel de altura (int./ext.) ⁸⁾		m	15/30 ⁹⁾	15/30 ⁹⁾	15/30 ⁹⁾	15/30 ⁹⁾
Longitud de tubería para gas adicional		m	30	30	30	30
Cantidad adicional de gas		g/m	45	45	45	45
Refrigerante (R32) / CO ₂ Eq.		kg / T	1,95/1,32	3,05/2,06	3,05/2,06	3,05/2,06
Rango de funcionamiento	Frío mín. ~ máx.	°C	-15 ~ +48	-20 ~ +48 ¹⁰⁾	-20 ~ +48 ¹⁰⁾	-20 ~ +48 ¹⁰⁾
	Calor mín. ~ máx.	°C	-20 ~ +24	-20 ~ +24	-20 ~ +24	-20 ~ +24
PVPR Kit con mando CZ-RTC5B		€	4.172	5.398	6.443	7.701
PVPR Kit con mando CZ-RTC6BLW		€	4.274	5.500	6.545	7.803

Accesorios		PVPR €
CZ-RTC6	CONEX mando de pared (Non-wireless)	178
CZ-RTC6BL	CONEX mando de pared y Bluetooth®	203
CZ-RTC6BLW	CONEX mando de pared con Wi-Fi y Bluetooth®	280
CZ-RTC5B	Mando de pared, con función Econavi y datanavi	178
CZ-RWS3 + CZ-RWRC3	Mando inalámbrico con infrarrojos	102 + 117
CZ-CAPWFC1	Adaptador Wi-Fi comercial	178
PAW-PACR3	Interfaces para operar 3 unidades en respaldo y en marcha alternativa	1.777

Accesorios		PVPR €
PAW-WTRAY	Bandeja para condensado de agua compatible con la plataforma de elevación exterior	334
PAW-GRDBSE20	Soporte para amortiguación de ruido y vibraciones	191
PAW-GRDSTD40	Plataforma de elevación exterior 400 x 900 x 400 mm	221
CZ-CENSC1	Sensor Econavi de ahorro de energía	188
CZ-56DAF2	Cámara de salida de aire para S-3650PF3E	196
CZ-90DAF2	Cámara de salida de aire para S-6071PF3E	232
CZ-160DAF2	Cámara de salida de aire para S-1014PF3E	289

1) Cálculos EER y COP realizados de acuerdo con EN 14511. 2) Para los modelos por debajo de 12 kW, el SEER y SCOP se calculan siguiendo los valores del reglamento delegado (UE) 626/2011. Para los modelos por encima de 12 kW, el η_{sc} / η_{sh} se calculan siguiendo los valores basados en EN 14825. 3) Configuración de fábrica. 4) La presión estática externa media está ajustada de fábrica. 5) El nivel de presión acústica de las unidades muestra el valor medido en un punto situado 1,5 m por debajo de la unidad. El nivel de presión acústica de las unidades muestra el valor medido según la especificación Eurovent 6/C/006-97. 6) Conectar el tubo de líquido del zócalo (Ø6,35-Ø9,52) en el lado del tubo de líquido de la unidad interior. 7) Conectar el tubo de gas del zócalo (Ø12,70-Ø15,88) en el lado del tubo de gas de la unidad interior. 8) Al instalar la unidad exterior en una posición más elevada que la unidad interior. 9) Unidad exterior situada más abajo / unidad exterior situada más arriba. 10) Para los modelos 100 - 140PZH2E5(8), es posible operar a una temperatura más baja de -20 °C en las salas de servidores con una longitud de tubería de 30 m o inferior: * Fusible recomendado para interior: 3 A. ** Los valores anteriores se refieren a una instalación estándar (instalación horizontal en el techo, entrada de aire en el lado trasero) y nanoe™ X apagado.

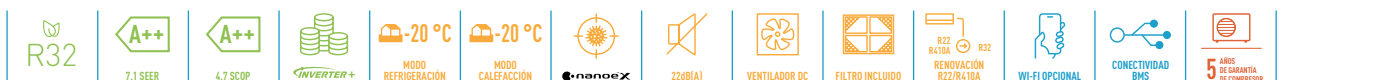

SEER y SCOP: Para S-6071PF3E + U-71PZH3E5. SÚPER SILENCIOSO: Para S-3650PF3E + U-36PZH3E5. CONTROL VÍA INTERNET: Opcional.



nanoe™ X de serie.

Nuevo Serie PACi NX Standard unidad con conducto adaptable Inverter+ • R32

Nuevo diseño de conducto PF3.

Las dos posibilidades de instalación (montaje en horizontal/vertical) con elevada presión estática externa de 150 Pa permiten una instalación flexible.



<https://youtu.be/Efl2EQsFB3E>

**NOVEDAD
2021**

		Monofásica							
		3,6 kW	5,0 kW	6,0 kW	7,1 kW	10,0 kW	12,5 kW	14,0 kW	
Kit con mando CZ-RTC5B		KIT-36PF3Z5	KIT-50PF3Z5	KIT-60PF3Z5	KIT-71PF3Z5	KIT-100PF3Z5	KIT-125PF3Z5	KIT-140PF3Z5	
Kit con mando CZ-RTC6		KIT-36PF3Z5-6	KIT-50PF3Z5-6	KIT-60PF3Z5-6	KIT-71PF3Z5-6	KIT-100PF3Z5-6	KIT-125PF3Z5-6	KIT-140PF3Z5-6	
Kit con mando CZ-RTC6BLW		KIT-36PF3Z5-6W	KIT-50PF3Z5-6W	KIT-60PF3Z5-6W	KIT-71PF3Z5-6W	KIT-100PF3Z5-6W	KIT-125PF3Z5-6W	KIT-140PF3Z5-6W	
Capacidad frigorífica	Nominal (mín - máx)	kW	3,4(1,5 - 4,0)	5,0(1,5 - 5,3)	5,7(2,0 - 6,3)	6,8(2,6 - 7,7)	9,5(3,0 - 11,4)	12,1(3,2 - 13,5)	13,4(3,3 - 15,0)
EER ¹⁾	Nominal (mín - máx)	W/W	3,78(3,51 - 5,00)	2,78(2,76 - 4,63)	3,54(2,63 - 5,88)	3,18(2,69 - 4,56)	3,57(2,36 - 5,08)	3,40(2,76 - 5,08)	3,16(2,56 - 5,08)
SEER / η _{sc} ²⁾			6,0 A+	6,5 A++	6,4 A++	6,0 A+	6,6 A++	257,4 %	252,2 %
Pdesign		kW	3,4	5,0	5,7	6,8	9,5	12,1	13,4
Consumo eléctrico	Nominal (mín - máx)	kW	0,90(0,30 - 1,14)	1,80(0,32 - 1,92)	1,61(0,34 - 2,40)	2,14(0,57 - 2,86)	2,66(0,59 - 4,84)	3,56(0,63 - 4,90)	4,24(0,65 - 5,86)
Consumo anual de energía ³⁾		kWh/a	198	267	310	391	502	—	—
Capacidad calorífica	Nominal (mín - máx)	kW	3,4(1,5 - 4,6)	5,0(1,5 - 5,9)	5,7(1,8 - 7,0)	6,8(2,1 - 8,1)	9,5(3,0 - 13,5)	12,1(3,3 - 15,0)	13,4(3,4 - 16,0)
COP ¹⁾	Nominal (mín - máx)	W/W	4,15(3,51 - 5,36)	3,62(3,06 - 5,36)	4,04(2,82 - 6,21)	4,00(3,03 - 5,68)	4,09(3,00 - 5,08)	3,56(3,16 - 5,24)	3,76(3,03 - 5,23)
SCOP / η _{sc} ²⁾			4,0 A+	4,0 A+	4,4 A+	4,1 A+	3,9 A	142,6 %	140,6 %
Pdesign a -10 °C		kW	2,4	3,8	4,4	4,7	7,8	9,3	9,5
Consumo eléctrico	Nominal (mín - máx)	kW	0,82(0,28 - 1,31)	1,38(0,28 - 1,73)	1,41(0,29 - 2,48)	1,70(0,37 - 2,67)	2,32(0,59 - 4,50)	3,40(0,63 - 4,74)	3,56(0,65 - 5,28)
Consumo anual de energía ³⁾		kWh/a	839	1303	1376	1591	2795	—	—
Unidad interior			S-3650PF3E	S-3650PF3E	S-6071PF3E	S-6071PF3E	S-1014PF3E	S-1014PF3E	
Presión estática externa ⁴⁾	Nominal (mín - máx)	Pa	30(10 - 150)	30(10 - 150)	30(10 - 150)	30(10 - 150)	40(10 - 150)	50(10 - 150)	
Caudal de aire	Al / Med / Ba	m ³ /min	14,0/13,0/10,0	16,0/15,0/12,0	21,0/19,0/15,0	21,0/19,0/15,0	32,0/26,0/21,0	34,0/29,0/23,0	36,0/32,0/25,0
Volumen de humedad eliminada		L/h	0,9	1,9	1,7	2,7	3,2	4,1	4,9
Presión sonora ⁵⁾	Al / Med / Ba	dB(A)	30/27/22	34/30/25	30/26/23	30/26/23	33/29/25	35/31/27	39/35/29
Potencia sonora	Al / Med / Ba	dB(A)	53/50/45	57/53/48	53/49/46	53/49/46	56/52/48	58/54/50	62/58/52
Dimensiones	Al x An x Pr	mm	250 x 800 x 730	250 x 800 x 730	250 x 1000 x 730	250 x 1000 x 730	250 x 1400 x 730	250 x 1400 x 730	250 x 1400 x 730
Peso neto		kg	25	25	30	30	39	39	39
nanoe X Generator			Mark 2	Mark 2	Mark 2	Mark 2	Mark 2	Mark 2	
Unidad exterior			U-36PZ3E5	U-50PZ3E5	U-60PZ3E5A	U-71PZ3E5A	U-100PZ3E5	U-125PZ3E5	U-140PZ3E5
Suministro eléctrico		V	220 - 230 - 240	220 - 230 - 240	220 - 230 - 240	220 - 230 - 240	220 - 230 - 240	220 - 230 - 240	
Intensidad	Frío	A	4,15 - 4,00 - 3,85	8,35 - 8,00 - 7,65	7,45 - 7,15 - 6,85	9,95 - 9,50 - 9,10	13,30 - 12,70 - 12,20	17,20 - 16,40 - 15,80	20,50 - 19,60 - 18,8
	Calor	A	3,85 - 3,70 - 3,50	6,45 - 6,20 - 5,95	6,55 - 6,25 - 6,00	7,90 - 7,55 - 7,25	11,60 - 11,10 - 10,60	16,40 - 15,70 - 15,00	17,20 - 16,40 - 15,80
Caudal de aire	Frío / Calor	m ³ /min	33,6/34,0	32,7/31,9	42,6/41,5	44,7/45,9	73,0/73,0	82,0/80,0	84,0/82,0
Presión sonora	Frío / Calor (Al)	dB(A)	46/47	46/46	47/48	48/49	52/52	55/55	56/56
Potencia sonora	Frío / Calor (Al)	dB(A)	64/66	64/64	64/65	66/68	70/70	73/73	74/74
Dimensiones	Al x An x Pr	mm	619 x 824 x 299	619 x 824 x 299	695 x 875 x 320	695 x 875 x 320	996 x 980 x 370	996 x 980 x 370	996 x 980 x 370
Peso neto		kg	32	35	42	50	83	87	87
Diámetro tubería	Tubería de líquido	Pulg.(mm)	1/4(Ø6,35)	1/4(Ø6,35)	1/4(Ø6,35) ⁶⁾	1/4(Ø6,35) ⁶⁾	3/8(9,52)	3/8(9,52)	3/8(9,52)
	Tubería de gas	Pulg.(mm)	1/2(Ø12,7)	1/2(Ø12,7)	1/2(Ø12,7) ⁷⁾	5/8(Ø15,88)	5/8(15,88)	5/8(15,88)	5/8(15,88)
Rango de longitud de tubería		m	3 - 15	3 - 20	3 - 40	3 - 40	5 - 50	5 - 50	5 - 50
Desnivel de altura (int./ext.) ⁸⁾		m	15/15 ⁹⁾	15/15 ⁹⁾	15/30 ⁹⁾	20/30 ⁹⁾	15/30 ⁹⁾	15/30 ⁹⁾	15/30 ⁹⁾
Longitud de tubería para gas adicional		m	7,5	7,5	30	30	30	30	30
Cantidad adicional de gas		g/m	10	15	15	17	45	45	45
Refrigerante (R32) / CO ₂ , Eq.		kg / T	0,87/0,59	1,14/0,77	1,15/0,78	1,32/0,89	2,40/1,62	2,80/1,89	2,80/1,89
Rango de funcionamiento	Frío mín. ~ máx.	°C	-10 ~ +43	-10 ~ +43	-10 ~ +43	-10 ~ +43	-10 ~ +43	-10 ~ +43	-10 ~ +43
	Calor mín. ~ máx.	°C	-15 ~ +24	-15 ~ +24	-15 ~ +24	-15 ~ +24	-15 ~ +24	-15 ~ +24	-15 ~ +24
PVPR Kit con mando CZ-RTC5B		€	1.683	2.342	2.378	2.408	3.601	4.166	5.325
PVPR Kit con mando CZ-RTC6		€	1.683	2.342	2.378	2.408	3.601	4.166	5.325
PVPR Kit con mando CZ-RTC6BLW		€	1.785	2.444	2.480	2.510	3.703	4.268	5.427

La tecnología en el punto de mira

- 2 posibilidades de instalación (montaje horizontal / vertical)
- Máxima presión estática externa: 150 Pa
- Selección de la posición de entrada de aire (entrada trasera / inferior)
- Diseño mejorado de bandeja de drenaje apto tanto para la instalación en horizontal como en vertical
- Bomba de drenaje incluida
- nanoe™ X (generador Mark 2= 9,6 billones de radicales hidroxilo/segundo) de serie para la cubierta con conducto de gran longitud*
- Nuevo mando de pared CZ-RTC6BL para configurar el sistema fácilmente mediante Bluetooth®

2 posibilidades de instalación (montaje horizontal / vertical)

Ahora está disponible la instalación en vertical. Presión estática externa de 150 Pa, Ideal para la instalación remota de unidades lejos de las habitaciones.



Diseño mejorado de bandeja de drenaje

La bandeja de drenaje es compartida para instalaciones en horizontal o en vertical. Ya no es necesario alternarlas.

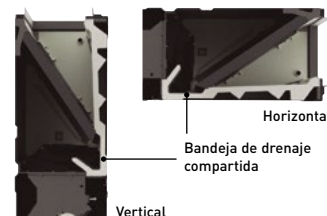

* El rendimiento del nanoe™ X se mantiene incluso con un conducto de 10 m de longitud, según un estudio interno de Panasonic.



CONEX



CZ-RTC5B



CZ-RTC6BLW



COMPATIBLE CON TODAS LAS SOLUCIONES DE CONECTIVIDAD DE PANASONIC. PARA OBTENER MÁS INFORMACIÓN, CONSULTE LA SECCIÓN SISTEMAS DE CONTROL.



CONEX



Control opcional. CONEX Mando de pared. CZ-RTC6 - CZ-RTC6BL



Control opcional. Mando inalámbrico con infrarrojos. CZ-RWS3 + CZ-RWRC3



Mando inalámbrico con infrarrojos. CZ-CENSC1

			Trifásica		
			10,0 kW	12,5 kW	14,0 kW
Kit con mando CZ-RTC5B			KIT-100PF3Z8	KIT-125PF3Z8	KIT-140PF3Z8
Kit con mando CZ-RTC6			KIT-100PF3Z8-6	KIT-125PF3Z8-6	KIT-140PF3Z8-6
Kit con mando CZ-RTC6BLW			KIT-100PF3Z8-6W	KIT-125PF3Z8-6W	KIT-140PF3Z8-6W
Capacidad frigorífica	Nominal (mín - máx)	kW	9,5(3,0 - 11,4)	12,1(3,2 - 13,5)	13,4(3,3 - 15,0)
EER ¹⁾	Nominal (mín - máx)	W/W	3,57(2,36 - 5,08)	3,40(2,76 - 5,08)	3,16(2,56 - 5,08)
SEER / η _{sc} ²⁾			6,5 A++	256,2 %	251,4 %
P _{design}		kW	9,5	12,1	13,4
Consumo eléctrico	Nominal (mín - máx)	kW	2,66(0,59 - 4,84)	3,56(0,63 - 4,90)	4,24(0,65 - 5,86)
Consumo anual de energía ³⁾		kWh/a	508	—	—
Capacidad calorífica	Nominal (mín - máx)	kW	9,5(3,0 - 13,5)	12,1(3,3 - 15,0)	13,4(3,4 - 16,0)
COP ¹⁾	Nominal (mín - máx)	W/W	4,09(3,00 - 5,08)	3,56(3,16 - 5,24)	3,76(3,03 - 5,23)
SCOP / η _{sc} ²⁾			3,9 A	142,6 %	140,6 %
P _{design} a -10 °C		kW	7,8	9,3	9,5
Consumo eléctrico	Nominal (mín - máx)	kW	2,32(0,59 - 4,50)	3,40(0,63 - 4,74)	3,56(0,65 - 5,28)
Consumo anual de energía ³⁾		kWh/a	2795	—	—
Unidad interior			S-1014PF3E	S-1014PF3E	S-1014PF3E
Presión estática externa ⁴⁾	Nominal (mín - máx)	Pa	40(10 - 150)	50(10 - 150)	50(10 - 150)
Caudal de aire	Al / Med / Ba	m ³ /min	32,0/26,0/21,0	34,0/29,0/23,0	36,0/32,0/25,0
Volumen de humedad eliminada		L/h	3,2	4,1	4,9
Presión sonora ⁵⁾	Al / Med / Ba	dB(A)	33/29/25	35/31/27	39/35/29
Potencia sonora	Al / Med / Ba	dB(A)	56/52/48	58/54/50	62/58/52
Dimensiones	Al x An x Pr	mm	250 x 1400 x 730	250 x 1400 x 730	250 x 1400 x 730
Peso neto		kg	39	39	39
nanoe X Generator			Mark 2	Mark 2	Mark 2
Unidad exterior			U-100PZ3E8	U-125PZ3E8	U-140PZ3E8
Suministro eléctrico		V	380 - 400 - 415	380 - 400 - 415	380 - 400 - 415
Intensidad	Frío	A	4,45 - 4,20 - 4,05	5,75 - 5,45 - 5,25	6,85 - 6,50 - 6,30
	Calor	A	3,85 - 3,70 - 3,55	5,50 - 5,20 - 5,05	5,75 - 5,45 - 5,25
Caudal de aire	Frío / Calor	m ³ /min	73,0/73,0	82,0/80,0	84,0/82,0
Presión sonora	Frío / Calor (Al)	dB(A)	52/52	55/55	56/56
Potencia sonora	Frío / Calor (Al)	dB(A)	70/70	73/73	74/74
Dimensiones	Al x An x Pr	mm	996 x 980 x 370	996 x 980 x 370	996 x 980 x 370
Peso neto		kg	83	87	87
Diámetro tubería	Tubería de líquido	Pulg. (mm)	3/8(9,52)	3/8(9,52)	3/8(9,52)
	Tubería de gas	Pulg. (mm)	5/8(15,88)	5/8(15,88)	5/8(15,88)
Rango de longitud de tubería		m	5 - 50	5 - 50	5 - 50
Desnivel de altura (int./ext.) ⁸⁾		m	15/30 ⁹⁾	15/30 ⁹⁾	15/30 ⁹⁾
Longitud de tubería para gas adicional		m	30	30	30
Cantidad adicional de gas		g/m	45	45	45
Refrigerante (R32) / CO ₂ / Eq.		kg / T	2,40/1,62	2,80/1,89	2,80/1,89
Rango de funcionamiento	Frío mín. ~ máx.	°C	-10 ~ +43	-10 ~ +43	-10 ~ +43
	Calor mín. ~ máx.	°C	-15 ~ +24	-15 ~ +24	-15 ~ +24
PVPR Kit con mando CZ-RTC5B		€	3.845	4.457	5.671
PVPR Kit con mando CZ-RTC6		€	3.845	4.457	5.671
PVPR Kit con mando CZ-RTC6BLW		€	3.947	4.559	5.773

Accesorios	PVPR €
CZ-RTC6 CONEX mando de pared (Non-wireless)	178
CZ-RTC6BL CONEX mando de pared y Bluetooth®	203
CZ-RTC6BLW CONEX mando de pared con Wi-Fi y Bluetooth®	280
CZ-RTC5B Mando de pared, con función Econavi y datanavi	178
CZ-RWS3 + CZ-RWRC3 Mando inalámbrico con infrarrojos	102 + 117
CZ-CAPWFC1 Adaptador Wi-Fi comercial	178
PAW-PACR3 Interfaces para operar 3 unidades en respaldo y en marcha alternativa	1.777

Accesorios	PVPR €
PAW-WTRAY Bandeja para condensado de agua compatible con la plataforma de elevación exterior	334
PAW-GRDBSE20 Soporte para amortiguación de ruido y vibraciones	191
PAW-GRDSTD40 Plataforma de elevación exterior 400 x 900 x 400 mm	221
CZ-CENSC1 Sensor Econavi de ahorro de energía	188
CZ-56DAF2 Cámara de salida de aire para S-3650PF3E	196
CZ-90DAF2 Cámara de salida de aire para S-6071PF3E	232
CZ-160DAF2 Cámara de salida de aire para S-1014PF3E	289

1) Cálculos EER y COP realizados de acuerdo con EN 14511. 2) Para los modelos por debajo de 12 kW, el SEER y SCOP se calculan siguiendo los valores del reglamento delegado (UE) 624/2011. Para los modelos por encima de 12 kW, el η_{sc} / η_{sh} se calculan siguiendo los valores basados en EN 14825. 3) Configuración de fábrica. 4) La presión estática externa media está ajustada de fábrica. 5) El nivel de presión acústica de las unidades muestra el valor medido en un punto situado 1,5 m por debajo de la unidad. El nivel de presión acústica de las unidades muestra el valor medido según la especificación Eurovent 6/C/006-97. 6) Conectar el tubo de líquido del zócalo [Ø6,35-Ø9,52] en el lado del tubo de líquido de la unidad interior. 7) Conectar el tubo de gas del zócalo [Ø12,70-Ø15,88] en el lado del tubo de gas de la unidad interior. 8) Al instalar la unidad exterior en una posición más elevada que la unidad interior. 9) Unidad exterior situada más abajo / unidad exterior situada más arriba. * Fusible recomendado para interior: 3 A. ** Los valores anteriores se refieren a una instalación estándar (instalación horizontal en el techo, entrada de aire en el lado trasero) y nanoe™ X apagado.



SEER: Para S-3650PF3E + U-50PZ3E5. SCOP: Para S-6071PF3E + U-60PZ3E5A. SÚPER SILENCIOSO: Para S-3650PF3E + U-36PZ3E5. CONTROL VÍA INTERNET: Opcional.

Condiciones nominales: Temperatura del aire interior (frío) 27 °C TS / 19 °C TH. Temperatura del aire exterior (refrigeración) 35 °C TS / 24 °C TH. Temperatura del aire interior (calor) 20 °C TS. Temperatura del aire exterior (calefacción) 7 °C TS / 6 °C TH. ITS: Temperatura seca; TH: Temperatura húmeda. Especificaciones sujetas a cambios sin previo aviso. Para obtener información detallada acerca de la ERP / el etiquetado energético, visita nuestras páginas www.aircon.panasonic.es o www.ptc.panasonic.eu.

NOVEDAD
2021

nanoE™ X de serie.

Nuevo Serie PACi NX Elite y Standard Cassette de 4 vías 60x60 Inverter+ • R32
Nuevo Cassette de 4 vías 60x60 - PY3.

- De 2,5 a 6,0 kW (4 capacidades)
- Dimensiones del chasis: (AlxAnxPr): 230 x 575 x 575 mm
- SEER/SCOP clase A++*
- Comba de drenaje incluida

* SCOP clase A+ en el caso de las unidades de 2,5 / 5,0 KW

Elite			Monofásica		
			3,6 kW	5,0 kW	6,0 kW
Kit			KIT-36PY3ZH5	KIT-50PY3ZH5	KIT-60PY3ZH5
Mando de pared			CZ-RTC5B	CZ-RTC5B	CZ-RTC5B
Capacidad frigorífica	Nominal (mín - máx)	kW	3,6 (1,2 - 4,0)	5,0 (1,2 - 5,6)	6,0 (1,2 - 6,5)
EER ¹⁾	Nominal (mín - máx)	W/W	4,50 (4,04 - 5,45)	3,76 (3,41 - 5,45)	3,43 (2,77 - 5,45)
SEER ²⁾			7,3 A++	7,0 A++	6,7 A++
Pdesign		kW	3,6	5,0	6,0
Consumo eléctrico	Nominal (mín - máx)	kW	0,80 (0,22 - 0,99)	1,33 (0,22 - 1,64)	1,75 (0,22 - 2,35)
Consumo anual de energía ³⁾		kWh/a	400	685	875
Capacidad calorífica	Nominal (mín - máx)	kW	4,0 (1,2 - 5,0)	5,6 (1,2 - 6,5)	7,0 (1,2 - 7,5)
COP ¹⁾	Nominal (mín - máx)	W/W	4,12 (3,45 - 5,45)	3,37 (2,95 - 5,45)	3,35 (3,38 - 5,45)
SCOP ²⁾			4,7 A++	4,6 A++	4,3 A+
Pdesign at -10 °C		kW	3,6	4,5	4,6
Consumo eléctrico	Nominal (mín - máx)	kW	0,97 (0,22 - 1,45)	1,66 (0,22 - 2,20)	2,09 (0,22 - 2,22)
Consumo anual de energía ³⁾		kWh/a	1073	1370	1495
Unidad interior			S-36PY3E	S-50PY3E	S-60PY3E
Caudal de aire	Al / Med / Ba	m ³ /min	9,5/7,5/6,0	12,0/9,5/6,5	14,0/10,5/8,0
Volumen de humedad eliminada		L/h	1,5	2,5	2,8
Presión sonora ⁴⁾	Al / Med / Ba	dB(A)	34/30/25	39/34/27	43/37/31
Potencia sonora	Al / Med / Ba	dB(A)	49/45/40	54/49/42	58/52/46
Dimensiones	Interior (AlxAnxPr)	mm	243x575x575	243x575x575	243x575x575
	Panel (AlxAnxPr)	mm	30x625x625	30x625x625	30x625x625
Peso neto	Interior / Panel	kg	15/2,8	15/2,8	15/2,8
nanoE X Generator			Mark 2	Mark 2	Mark 2
Unidad exterior			U-36PZH3E5	U-50PZH3E5	U-60PZH3E5
Suministro eléctrico		V	220 - 230 - 240	220 - 230 - 240	220 - 230 - 240
Intensidad	Frío	A	3,95 - 3,60 - 3,60	5,30 - 5,00 - 5,75	8,20 - 7,85 - 7,60
	Calor	A	4,75 - 4,55 - 4,35	7,85 - 7,50 - 7,20	9,70 - 9,25 - 8,90
Caudal de aire	Frío / Calor	m ³ /min	34,1/36,4	42,0/42,0	42,0/42,0
Presión sonora	Frío / Calor (Al)	dB(A)	43/44	46/48	47/50
Potencia sonora	Frío / Calor (Al)	dB(A)	62/64	64/67	65/69
Dimensiones	AlxAnxPr	mm	695x875x320	695x875x320	695x875x320
Peso neto		kg	42	42	43
Diámetro tubería	Tubería de líquido	Pulg. (mm)	1/4 (6,35)	1/4 (6,35)	1/4 (6,35) ⁵⁾
	Tubería de gas	Pulg. (mm)	1/2 (12,70)	1/2 (12,70)	1/2 (12,70) ⁶⁾
Rango de longitud de tubería		m	3 - 40	3 - 40	3 - 40
Desnivel de altura (int./ext.) ⁷⁾		m	15/30 ⁸⁾	15/30 ⁸⁾	15/30 ⁸⁾
Longitud de tubería para gas adicional		m	30	30	30
Cantidad adicional de gas		g/m	15	15	15
Refrigerante (R32) / CO ₂ Eq.		kg / T	1,13/0,76	1,13/0,76	1,15/0,78
Rango de funcionamiento	Frío mín. ~ máx.	°C	-15 ~ +46	-15 ~ +46	-15 ~ +46
	Calor mín. ~ máx.	°C	-20 ~ +24	-20 ~ +24	-20 ~ +24
PVPR Kit con mando CZ-RTC5B		€	3.285	3.556	3.858

Diseño compacto y vanguardista

- El espacio requerido en el techo es solo de 243mm de profundidad
- La parte visible solo mide 30 mm

Líder en eficiencia en el sector

Se consiguen valores de SEER/SCOP con clasificación A++*.

* SCOP clase A+ en el caso de las unidades de 2,5 / 5,0 KW.

Control individual de las lamas

Mejor control del flujo de aire mediante dos motores de lamas.

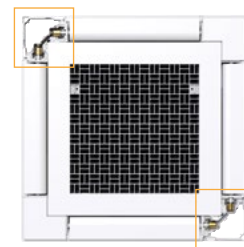

SEER y SCOP: Para S-36PY3E + U-36PZH3E5. ECONAVI y CONTROL VÍA INTERNET: Opcional.



CZ-RTC5B



Panel. CZ-KPY4



Control opcional. CONEX Mando de pared. CZ-RTC6 - CZ-RTC6BL - CZ-RTC6BLW



Control opcional. Mando inalámbrico con infrarrojos. CZ-RWS3 + CZ-RWRY3



Mando inalámbrico con infrarrojos. CZ-CENSC1

COMPATIBLE CON TODAS LAS SOLUCIONES DE CONECTIVIDAD DE PANASONIC. PARA OBTENER MÁS INFORMACIÓN, CONSULTE LA SECCIÓN SISTEMAS DE CONTROL.

Standard			Trifásica			
			2,5 kW	3,6 kW	5,0 kW	6,0 kW
Kit			KIT-25PY3Z5	KIT-35PY3Z5	KIT-50PY3Z5	KIT-60PY3Z5
Mando de pared			CZ-RTC5B	CZ-RTC5B	CZ-RTC5B	CZ-RTC5B
Capacidad frigorífica	Nominal (mín - máx)	kW	2,5(1,5-3,9)	3,6(1,5-4,0)	5,0(1,5-5,6)	6,0(2,0-7,0)
EER ¹⁾	Nominal (mín - máx)	W/W	4,46(3,55-5,88)	3,96(3,57-5,88)	3,50(3,03-6,25)	3,39(2,77-6,90)
SEER ²⁾			6,5 A++	6,7 A++	7,3 A++	6,8 A++
Pdesign		kW	2,5	3,6	5,0	6,0
Consumo eléctrico	Nominal (mín - máx)	kW	0,56(0,26-1,10)	0,91(0,26-1,12)	1,43(0,24-1,85)	1,77(0,29-2,53)
Consumo anual de energía ³⁾		kWh/a	134	188	238	3,05
Capacidad calorífica	Nominal (mín - máx)	kW	3,2(1,5-4,6)	3,6(1,5-4,6)	5,0(1,5-6,4)	6,0(1,8-7,0)
COP ¹⁾	Nominal (mín - máx)	W/W	4,44(3,41-6,52)	4,29(3,38-6,52)	3,94(2,91-7,50)	3,61(2,86-7,60)
SCOP ²⁾			4,6 A++	4,3 A+	4,4 A+	4,2 A+
Pdesign at -10 °C		kW	2,8	2,8	4,0	4,6
Consumo eléctrico	Nominal (mín - máx)	kW	0,72(0,23-1,35)	0,84(0,23-1,36)	1,27(0,20-2,20)	1,66(0,24-2,45)
Consumo anual de energía ³⁾		kWh/a	850	912	1264	1500
Unidad interior			S-25PY3E	S-36PY3E	S-50PY3E	S-60PY3E
Caudal de aire	Al / Med / Ba	m³/min	8,5/7,0/6,0	9,5/7,0/6,0	12,0/9,5/6,5	14,0/10,5/8,0
Volumen de humedad eliminada		L/h	0,7	1,5	2,3	2,8
Presión sonora ⁴⁾	Al / Med / Ba	dB(A)	31/28/25	34/30/25	39/34/27	43/37/31
Potencia sonora	Al / Med / Ba	dB(A)	46/43/40	49/45/40	54/49/42	58/52/46
Dimensiones	Interior (Al x An x Pr)	mm	243 x 575 x 575	243 x 575 x 575	243 x 575 x 575	243 x 575 x 575
	Panel (Al x An x Pr)	mm	30 x 625 x 625	30 x 625 x 625	30 x 625 x 625	30 x 625 x 625
Peso neto	Interior / Panel	kg	15/2,8	15/2,8	15/2,8	15/2,8
nanoe X Generator			Mark 2	Mark 2	Mark 2	Mark 2
Unidad exterior			U-25PZ3E5	U-36PZ3E5	U-50PZ3E5	U-60PZ3E5A
Suministro eléctrico		V	220-230-240	220-230-240	220-230-240	220-230-240
Intensidad	Frío	A	2,65-2,55-2,45	4,20-4,05-3,85	6,65-6,35-6,10	8,20-7,85-7,55
	Calor	A	3,40-3,25-3,10	3,95-3,75-3,60	5,695-5,70-5,45	7,70-7,35-7,05
Caudal de aire	Frío / Calor	m³/min	33,6/34,0	32,6/34,0	32,7/31,9	42,6/41,5
Presión sonora	Frío / Calor (Al)	dB(A)	46/47	46/47	46/48	47/48
Potencia sonora	Frío / Calor (Al)	dB(A)	64/66	64/66	64/64	64/65
Dimensiones	Al x An x Pr	mm	619 x 824 x 299	619 x 824 x 299	619 x 824 x 299	695 x 875 x 320
Peso neto		kg	32	32	35	46
Diámetro tubería	Tubería de líquido	Pulg. (mm)	1/4(6,35)	1/4(6,35)	1/4(6,35)	1/4(6,35) ⁵⁾
	Tubería de gas	Pulg. (mm)	1/2(12,70)	1/2(12,70)	1/2(12,70)	1/2(12,70) ⁶⁾
Rango de longitud de tubería		m	3-15	3-15	3-20	3-40
Desnivel de altura (int./ext.) ⁷⁾		m	15/15 ⁸⁾	15/15 ⁸⁾	15/15 ⁸⁾	15/30 ⁸⁾
Longitud de tubería para gas adicional		m	7,5	7,5	7,5	30
Cantidad adicional de gas		g/m	10	10	15	15
Refrigerante (R32) / CO ₂ Eq.		kg / T	0,87/0,59	0,87/0,59	1,14/0,77	1,15/0,78
Rango de funcionamiento	Frío mín. ~ máx.	°C	-10 ~ +43	-10 ~ +43	-10 ~ +43	-10 ~ +43
	Calor mín. ~ máx.	°C	-15 ~ +24	-15 ~ +24	-15 ~ +24	-15 ~ +24
PVPR Kit con mando CZ-RTC5B		€	1.836	2.015	2.684	2.878

Accesorios	PVPR €
CZ-RTC6 CONEX mando de pared (Non-wireless)	178
CZ-RTC6BL CONEX mando de pared y Bluetooth®	203
CZ-RTC6BLW CONEX mando de pared con Wi-Fi y Bluetooth®	280
CZ-RTC5B Mando de pared, con función Econavi y datanavi	178
CZ-RWS3 + CZ-RWRY3 Mando inalámbrico con infrarrojos	102 + 120
CZ-CAPWFC1 Adaptador Wi-Fi comercial	178

Accesorios	PVPR €
PAW-PACR3 Interfaces para operar 3 unidades en respaldo y en marcha alternativa	1.777
PAW-WTRAY Bandeja para condensado de agua compatible con la plataforma de elevación exterior	334
PAW-GRDBSE20 Soporte para amortiguación de ruido y vibraciones	191
PAW-GRDSTD40 Plataforma de elevación exterior 400x900x400 mm	221
CZ-CENSC1 Sensor Econavi de ahorro de energía	188

1) Cálculos EER y COP realizados de acuerdo con EN 14511. 2) Para los modelos por debajo de 12 kW, el SEER y SCOP se calculan siguiendo los valores de EU/626/2011. Para los modelos por encima de 12 kW, el n_{h,c} / n_{h,s} se calculan siguiendo los valores basados en EN 14825. 3) Configuración de fábrica. 4) El nivel de presión acústica de las unidades muestra el valor medido en un punto situado 1,5 m por debajo de la unidad. El nivel de presión acústica de las unidades muestra el valor medido según la especificación Eurovent 4/C/006-97. 5) Conectar el tubo de líquido del zócalo (Ø6,35-Ø9,52) en el lado del tubo de líquido de la unidad interior. 6) Conectar el tubo de gas del zócalo (Ø12,70-Ø15,88) en el lado del tubo de gas de la unidad interior. 7) Al instalar la unidad exterior en una posición más elevada que la unidad interior. 8) Unidad exterior situada más abajo / unidad exterior situada más arriba. 9) Para los modelos 100 ~ 140PZH3E5(8), es posible funcionar al mínimo de -20 °C en salas de ordenadores con una longitud de tuberías de 30 m o menos. * Fusible recomendado para interior: ** Los valores anteriores se refieren a un uso con nanoe™ X apagado. *** Disponible en otoño del 2021.

SEER: Para S-50PY3E + U-50PZ3E5. SCOP: Para S-25PY3E + U-25PZ3E5. ECONAVI y CONTROL VÍA INTERNET: Opcional.

Condiciones nominales: Temperatura del aire interior (frío) 27 °C TS / 19 °C TH. Temperatura del aire exterior (refrigeración) 35 °C TS / 24 °C TH. Temperatura del aire interior (calor) 20 °C TS. Temperatura del aire exterior (calefacción) 7 °C TS / 6 °C TH. ITS: Temperatura seca; TH: Temperatura húmeda. Especificaciones sujetas a cambios sin previo aviso. Para obtener información detallada acerca de la ERP / e etiquetado energético, visita nuestras páginas www.aircon.panasonic.es o www.ptc.panasonic.eu.

NOVEDAD
2021

Nuevo Serie PACi NX Elite Cassette de 4 vías 90x90 Inverter+ • R32

Nuevo Cassette de 4 vías 90x90 - PU3.

El potente turboventilador y el sensor inteligente Econavi garantizan una alta eficiencia energética, y nanoe™ X, que viene equipado de serie, proporciona una calidad del aire interior excepcional.

		Monofásica							
		3,6 kW	5,0 kW	6,0 kW	7,1 kW	10,0 kW	12,5 kW	14,0 kW	
Kit con mando CZ-RTC5B		KIT-36PU3ZH5	KIT-50PU3ZH5	KIT-60PU3ZH5	KIT-71PU3ZH5	KIT-100PU3ZH5	KIT-125PU3ZH5	KIT-140PU3ZH5	
Kit con mando CZ-RTC6BLW		KIT-36PU3ZH5-6WE	KIT-50PU3ZH5-6WE	KIT-60PU3ZH5-6WE	KIT-71PU3ZH5-6WE	KIT-100PU3ZH5-6WE	KIT-125PU3ZH5-6WE	KIT-140PU3ZH5-6WE	
Capacidad frigorífica	Nominal (mín - máx)	kW	3,6 [1,2 - 4,0]	5,0 [1,2 - 5,6]	6,0 [1,2 - 7,1]	7,1 [2,2 - 9,0]	10,0 [3,1 - 12,5]	12,5 [3,2 - 14,0]	14,0 [3,3 - 16,0]
EER ¹⁾	Nominal (mín - máx)	W/W	5,45 [4,60 - 5,45]	4,31 [3,86 - 5,45]	4,05 [3,02 - 5,45]	4,06 [2,69 - 5,79]	4,41 [3,42 - 5,34]	3,80 [3,08 - 5,33]	3,41 [2,74 - 5,32]
SEER / η _{sc} ²⁾			8,9 A+++	8,6 A+++	8,0 A++	7,7 A++	7,8 A++	304,3 %	286,6 %
Pdesign		kW	3,6	5,0	6,0	7,1	10,0	12,5	14,0
Consumo eléctrico	Nominal (mín - máx)	kW	0,66 [0,22 - 0,87]	1,16 [0,22 - 1,45]	1,48 [0,22 - 2,35]	1,75 [0,38 - 3,35]	2,27 [0,58 - 3,66]	3,29 [6,00 - 4,55]	4,11 [0,62 - 5,85]
Consumo anual de energía ³⁾		kWh/a	142	203	263	323	449	—	—
Capacidad calorífica	Nominal (mín - máx)	kW	4,0 [1,2 - 5,0]	5,6 [1,2 - 6,5]	7,0 [1,2 - 8,0]	8,0 [2,0 - 9,0]	11,2 [3,1 - 14,0]	14,0 [3,2 - 16,0]	16,0 [3,3 - 18,0]
COP ¹⁾	Nominal (mín - máx)	W/W	5,41 [4,55 - 5,45]	4,24 [4,19 - 5,45]	4,02 [3,40 - 5,45]	4,30 [3,16 - 5,56]	5,00 [3,64 - 5,54]	4,61 [3,37 - 5,52]	4,30 [3,27 - 5,50]
SCOP / η _{sh} ²⁾			5,1 A+++	4,9 A++	4,8 A++	4,8 A++	4,9 A++	186,0 %	181,2 %
Pdesign a -10 °C		kW	3,6	4,5	4,7	5,2	8,0	9,5	10,6
Consumo eléctrico	Nominal (mín - máx)	kW	0,74 [0,22 - 1,10]	1,32 [0,22 - 1,55]	1,74 [0,22 - 2,35]	1,86 [0,36 - 2,85]	2,24 [0,56 - 3,85]	3,04 [0,58 - 4,75]	3,72 [0,60 - 5,50]
Consumo anual de energía ³⁾		kWh/a	988	1286	1371	1517	2286	—	—
Unidad interior			S-3650PU3E	S-3650PU3E	S-6071PU3E	S-6071PU3E	S-1014PU3E	S-1014PU3E	S-1014PU3E
Caudal de aire	Al / Med / Ba	m ³ /min	14,5/13,0/11,5	16,5/13,5/11,5	21,0/16,0/13,0	22,0/16,0/13,0	36,0/26,0/18,0	37,0/27,0/19,0	38,0/29,0/20,0
Volumen de humedad eliminada		L/h	0,7	1,6	1,7	2,5	2,7	4,8	6,0
Presión sonora ⁴⁾	Al / Med / Ba	dB(A)	30/28/27	32/29/27	36/31/28	37/31/28	45/38/32	46/39/33	47/40/34
Potencia sonora	Al / Med / Ba	dB(A)	45/43/42	47/44/42	51/46/43	52/46/43	60/53/47	61/54/48	62/55/49
Dimensiones	Interior [Al x An x Pr]	mm	256 x 840 x 840	256 x 840 x 840	256 x 840 x 840	256 x 840 x 840	319 x 840 x 840	319 x 840 x 840	319 x 840 x 840
	Panel [Al x An x Pr]	mm	33,5 x 950 x 950	33,5 x 950 x 950	33,5 x 950 x 950	33,5 x 950 x 950	33,5 x 950 x 950	33,5 x 950 x 950	33,5 x 950 x 950
Peso neto	Interior / Panel	kg	19/5	19/5	20/5	20/5	25/5	25/5	25/5
nanoe X Generator			Mark 1	Mark 1	Mark 1	Mark 1	Mark 1	Mark 1	Mark 1
Unidad exterior			U-36PZH3E5	U-50PZH3E5	U-60PZH3E5	U-71PZH3E5	U-100PZH3E5	U-125PZH3E5	U-140PZH3E5
Suministro eléctrico		V	220 - 230 - 240	220 - 230 - 240	220 - 230 - 240	220 - 230 - 240	220 - 230 - 240	220 - 230 - 240	220 - 230 - 240
Intensidad	Frío	A	3,25 - 3,10 - 3,00	5,50 - 5,25 - 5,05	6,95 - 6,65 - 6,35	8,65 - 8,25 - 7,95	11,20 - 10,70 - 10,30	16,10 - 15,40 - 14,70	20,10 - 19,20 - 18,40
	Calor	A	3,60 - 3,45 - 3,30	6,25 - 6,00 - 5,75	8,05 - 7,70 - 7,40	9,00 - 8,70 - 8,35	10,90 - 10,60 - 10,10	14,90 - 14,20 - 13,60	18,20 - 17,40 - 16,70
Caudal de aire	Frío / Calor	m ³ /min	34,1/36,4	42,0/42,0	42,0/42,0	61,0/60,0	118,0/108,0	125,0/112,0	129,0/116,0
Presión sonora	Frío / Calor (Al)	dB(A)	43/44	46/48	47/50	48/50	52/52	53/53	54/54
Potencia sonora	Frío / Calor (Al)	dB(A)	62/64	64/67	65/69	65/67	69/69	70/70	71/71
Dimensiones	Al x An x Pr	mm	695 x 875 x 320	695 x 875 x 320	695 x 875 x 320	996 x 940 x 340	1416 x 940 x 340	1416 x 940 x 340	1416 x 940 x 340
Peso neto		kg	42	42	43	65	98	98	98
Diámetro tubería	Tubería de líquido	Pulg.(mm)	1/4 (6,35)	1/4 (6,35)	1/4 (6,35) ⁵⁾	3/8 (9,52)	3/8 (9,52)	3/8 (9,52)	3/8 (9,52)
	Tubería de gas	Pulg.(mm)	1/2 (12,70)	1/2 (12,70)	1/2 (12,70) ⁴⁾	5/8 (15,88)	5/8 (15,88)	5/8 (15,88)	5/8 (15,88)
Rango de longitud de tubería		m	3-40	3-40	3-40	5-50	5-85	5-85	5-85
Desnivel de altura [int./ext.] ⁷⁾		m	15/30 ⁸⁾	15/30 ⁸⁾	15/30 ⁸⁾	15/30 ⁸⁾	15/30 ⁸⁾	15/30 ⁸⁾	15/30 ⁸⁾
Longitud de tubería para gas adicional		m	30	30	30	30	30	30	30
Cantidad adicional de gas		g/m	15	15	15	45	45	45	45
Refrigerante (R32) / CO ₂ Eq.		kg / T	1,13/0,76	1,13/0,76	1,15/0,78	1,95/1,32	3,05/2,06	3,05/2,06	3,05/2,06
Rango de funcionamiento	Frío mín. - máx.	°C	-15 ~ +46	-15 ~ +46	-15 ~ +46	-15 ~ +48	-20 ~ +48 ⁹⁾	-20 ~ +48 ⁹⁾	-20 ~ +48 ⁹⁾
	Calor mín. - máx.	°C	-20 ~ +24	-20 ~ +24	-20 ~ +24	-20 ~ +24	-20 ~ +24	-20 ~ +24	-20 ~ +24
PVPR Kit con mando CZ-RTC5B		€	3.219	3.480	3.755	4.287	4.868	5.837	7.095
PVPR Kit con mando CZ-RTC6BLW		€	3.321	3.582	3.857	4.389	4.970	5.939	7.197

La tecnología en el punto de mira

- Turboventilador de altas prestaciones, trayectoria a través del intercambiador de calor
- Econavi: sensor inteligente que reduce la pérdida de energía
- nanoe™ X (Generator Mark 1= 4,8 billones de radicales de hidroxilo/segundo) de serie para una mejor calidad del aire interior, limpieza interna de la unidad interior con nanoe™ X y funcionamiento en seco.
- Menor nivel de ruido con el modo de ventilador lento
- Ligero, de fácil tendido y con bomba de drenaje integrada para una instalación rápida
- Mando de pared CZ-RTC6BL para configurar el sistema fácilmente mediante Bluetooth®
- Entrada de aire fresco de gran volumen con cámara de mezcla de aire de entrada opcional (CZ-FDU3+CZ-ATU2)



Panel estándar.
CZ-KPU3W



Panel Econavi
opcional (se
requiere
CZ-RTC5B).
CZ-KPU3AW



Control opcional.
CONEX Mando de
pared.
CZ-RTC6 - CZ-RTC6BL



Control opcional.
Mando inalámbrico
con infrarrojos.
CZ-RWS3 +
CZ-RWRU3W

COMPATIBLE CON TODAS LAS SOLUCIONES DE CONECTIVIDAD DE PANASONIC. PARA OBTENER MÁS INFORMACIÓN, CONSULTE LA SECCIÓN SISTEMAS DE CONTROL.

			Trifásica			
			7,1 kW	10,0 kW	12,5 kW	14,0 kW
Kit con mando CZ-RTC5B			KIT-71PU3ZH8	KIT-100PU3ZH8	KIT-125PU3ZH8	KIT-140PU3ZH8
Kit con mando CZ-RTC6BLW			KIT-71PU3ZH8-6WE	KIT-100PU3ZH8-6WE	KIT-125PU3ZH8-6WE	KIT-140PU3ZH8-6WE
Capacidad frigorífica	Nominal (mín - máx)	kW	7,1 (2,2 - 9,0)	10,0 (3,1 - 12,5)	12,5 (3,2 - 14,0)	14,0 (3,3 - 16,0)
EER ¹⁾	Nominal (mín - máx)	W/W	4,06 (2,69 - 5,79)	4,41 (3,42 - 5,34)	3,80 (3,08 - 5,33)	3,41 (2,74 - 5,82)
SEER / η _{sc} ²⁾			7,6 A++	7,7 A++	303,3 %	285,6 %
Pdesign		kW	7,1	10,0	12,5	14,0
Consumo eléctrico	Nominal (mín - máx)	kW	1,75 (0,38 - 3,35)	2,27 (0,58 - 3,65)	3,29 (0,60 - 4,55)	4,11 (0,62 - 5,85)
Consumo anual de energía ³⁾		kWh/a	327	455	—	—
Capacidad calorífica	Nominal (mín - máx)	kW	8,0 (2,0 - 9,0)	11,2 (3,1 - 14,0)	14,0 (3,2 - 16,0)	16,0 (3,3 - 18,0)
COP ¹⁾	Nominal (mín - máx)	W/W	4,30 (3,16 - 5,56)	5,00 (3,64 - 5,54)	4,61 (3,37 - 5,52)	4,30 (3,27 - 5,50)
SCOP / η _{sh} ²⁾			4,8 A++	4,9 A++	186,0 %	181,1 %
Pdesign a -10 °C		kW	5,2	8,0	9,5	10,6
Consumo eléctrico	Nominal (mín - máx)	kW	1,86 (0,36 - 2,85)	2,24 (0,56 - 3,85)	3,04 (0,58 - 4,75)	3,72 (0,60 - 5,50)
Consumo anual de energía ³⁾		kWh/a	1517	2286	—	—
Unidad interior			S-6071PU3E	S-1014PU3E	S-1014PU3E	S-1014PU3E
Caudal de aire	Al / Med / Ba	m³/min	22,0 / 16,0 / 13,0	36,0 / 26,0 / 18,0	37,0 / 27,0 / 19,0	38,0 / 29,0 / 20,0
Volumen de humedad eliminada		L/h	2,5	2,7	4,8	6,0
Presión sonora ⁴⁾	Al / Med / Ba	dB(A)	37 / 31 / 28	45 / 38 / 32	46 / 39 / 33	47 / 40 / 34
Potencia sonora	Al / Med / Ba	dB(A)	52 / 46 / 43	60 / 53 / 47	61 / 54 / 48	62 / 55 / 49
Dimensiones	Interior (Al x An x Pr)	mm	256 x 840 x 840	319 x 840 x 840	319 x 840 x 840	319 x 840 x 840
	Panel (Al x An x Pr)	mm	33,5 x 950 x 950	33,5 x 950 x 950	33,5 x 950 x 950	33,5 x 950 x 950
Peso neto	Interior / Panel	kg	20 / 5	25 / 5	25 / 5	25 / 5
nanoe™ X Generator			Mark 1	Mark 1	Mark 1	Mark 1
Unidad exterior			U-71PZH3E8	U-100PZH3E8	U-125PZH3E8	U-140PZH3E8
Suministro eléctrico		V	380 - 400 - 415	380 - 400 - 415	380 - 400 - 415	380 - 400 - 415
Intensidad	Frío	A	2,90 - 2,80 - 2,70	3,80 - 3,60 - 3,45	5,45 - 5,15 - 5,00	6,80 - 6,45 - 6,20
	Calor	A	3,05 - 2,95 - 2,85	3,75 - 3,55 - 3,40	5,10 - 4,80 - 4,65	6,20 - 5,90 - 5,65
Caudal de aire	Frío / Calor	m³/min	61,0 / 60,0	118,0 / 108,0	125,0 / 112,0	129,0 / 116,0
Presión sonora	Frío / Calor (Al)	dB(A)	48 / 50	52 / 52	53 / 53	54 / 54
Potencia sonora	Frío / Calor (Al)	dB(A)	65 / 67	69 / 69	70 / 70	71 / 71
Dimensiones	Al x An x Pr	mm	996 x 940 x 340	1416 x 940 x 340	1416 x 940 x 340	1416 x 940 x 340
Peso neto		kg	65	98	98	98
Diámetro tubería	Tubería de líquido	Pulg. (mm)	3/8 (9,52)	3/8 (9,52)	3/8 (9,52)	3/8 (9,52)
	Tubería de gas	Pulg. (mm)	5/8 (15,88)	5/8 (15,88)	5/8 (15,88)	5/8 (15,88)
Rango de longitud de tubería		m	5 - 50	5 - 85	5 - 85	5 - 85
Desnivel de altura [int./ext.] ⁷⁾		m	15 / 30 ⁸⁾	15 / 30 ⁸⁾	15 / 30 ⁸⁾	15 / 30 ⁸⁾
Longitud de tubería para gas adicional		m	30	30	30	30
Cantidad adicional de gas		g/m	45	45	45	45
Refrigerante [R32] / CO ₂ Eq.		kg / T	1,95 / 1,32	3,05 / 2,06	3,05 / 2,06	3,05 / 2,06
Rango de funcionamiento	Frío mín. ~ máx.	°C	-15 ~ +48	-20 ~ +48 ⁹⁾	-20 ~ +48 ⁹⁾	-20 ~ +48 ⁹⁾
	Calor mín. ~ máx.	°C	-20 ~ +24	-20 ~ +24	-20 ~ +24	-20 ~ +24
PVPR Kit con mando CZ-RTC5B		€	4.569	5.167	6.212	7.470
PVPR Kit con mando CZ-RTC6BLW		€	4.671	5.269	6.314	7.572

Accesorios	PVPR €
CZ-RTC6	178
CZ-RTC6BL	203
CZ-RTC6BLW	280
CZ-RTC5B	178
CZ-RWS3 + CZ-RWRU3W	102 + 107
CZ-CAPWFC1	178
CZ-KPU3AW	373

Accesorios	PVPR €
PAW-PACR3	1.777
PAW-WTRAY	334
PAW-GRDBSE20	191
PAW-GRDSTD40	221
CZ-FDU3+CZ-ATU2	472 + 163

1) Cálculos EER y COP realizados de acuerdo con EN 14511. 2) Para los modelos por debajo de 12 kW, el SEER y SCOP se calculan siguiendo los valores del reglamento delegado (UE) 626/2011. Para los modelos por encima de 12 kW, el η_{sc} / η_{sh} se calculan siguiendo los valores basados en EN 14825. 3) Configuración de fábrica. 4) El nivel de presión acústica de las unidades muestra el valor medido en un punto situado 1,5 m por debajo de la unidad. El nivel de presión acústica de las unidades muestra el valor medido según la especificación Eurovent 6/C/006-97. 5) Conectar el tubo de líquido del zócalo (Ø6,35-Ø9,52) en el lado del tubo de líquido de la unidad interior. 6) Conectar el tubo de gas del zócalo (Ø12,70-Ø15,88) en el lado del tubo de gas de la unidad interior. 7) Al instalar la unidad exterior en una posición más elevada que la unidad interior. 8) Unidad exterior situada más abajo / unidad exterior situada más arriba. 9) Para los modelos 100 - 140PZH3E5(8), es posible funcionar al mínimo de -20 °C en salas de ordenadores con una longitud de tuberías de 30 m o menos. * Fusible recomendado para interior: 3 A. ** Los valores anteriores se refieren a un uso con nanoe™ X apagado.



SEER y SCOP: Para S-3650PU3E + U-36PZH3E5. ECONAVI y CONTROL VÍA INTERNET: Opcional.

NOVEDAD
2021

Nuevo Serie PACi NX Standard Cassette de 4 vías 90x90 Inverter+ • R32

Nuevo Cassette de 4 vías 90x90 - PU3.

El potente turboventilador y el sensor inteligente Econavi garantizan una alta eficiencia energética, y nanoe™ X, que viene equipado de serie, proporciona una calidad del aire interior excepcional.

			Monofásica							
			3,6 kW	5,0 kW	6,0 kW	7,1 kW	10,0 kW	12,5 kW	14,0 kW	
Kit con mando CZ-RTC5B			KIT-36PU3Z5	KIT-50PU3Z5	KIT-60PU3Z5	KIT-71PU3Z5	KIT-100PU3Z5	KIT-125PU3Z5	KIT-140PU3Z5	
Kit con mando CZ-RTC6			KIT-36PU3Z5-6	KIT-50PU3Z5-6	KIT-60PU3Z5-6	KIT-71PU3Z5-6	KIT-100PU3Z5-6	KIT-125PU3Z5-6	KIT-140PU3Z5-6	
Kit con mando CZ-RTC6BLW			KIT-36PU3Z5-6W	KIT-50PU3Z5-6W	KIT-60PU3Z5-6W	KIT-71PU3Z5-6W	KIT-100PU3Z5-6W	KIT-125PU3Z5-6W	KIT-140PU3Z5-6W	
Capacidad frigorífica	Nominal (mín - máx)	kW	3,6(1,5 - 4,0)	5,0(1,5 - 5,6)	6,0(2,0 - 7,1)	7,1(2,6 - 7,7)	10,0(3,0 - 11,5)	12,5(3,2 - 13,5)	14,0(3,3 - 15,0)	
EER ¹⁾	Nominal (mín - máx)	W/W	4,34 (3,81-5,88)	3,91 (3,20-6,25)	3,73 (3,01-6,90)	3,27 (2,77-5,00)	3,82(2,88 - 5,36)	3,58(2,81 - 5,33)	3,23(2,73 - 5,32)	
SEER / η_{sc} ²⁾			8,1 A++	8,0 A++	7,8 A++	6,8 A++	6,8 A++	267,0 %	257,0 %	
Pdesign		kW	3,6	5,0	6,0	7,1	10,0	12,5	14,0	
Consumo eléctrico		kW	0,83 [0,25-1,05]	1,28 [0,24-1,75]	1,61 [0,29-2,36]	2,17 [0,52-2,78]	2,62[0,56 - 4,00]	3,49[0,60 - 4,80]	4,34[0,62 - 5,50]	
Consumo anual de energía ³⁾		kWh/a	156	219	269	365	515	—	—	
Capacidad calorífica	Nominal (mín - máx)	kW	3,6(1,5 - 4,6)	5,0(1,5 - 6,4)	6,0(1,8 - 7,0)	7,1(2,1 - 8,1)	10,0(3,0 - 14,0)	12,5(3,3 - 15,0)	14,0(3,4 - 16,0)	
COP ¹⁾	Nominal (mín - máx)	W/W	5,07(4,32 - 6,52)	4,63(3,48 - 7,50)	4,48(3,18 - 7,50)	4,23(3,38 - 6,36)	4,93(3,59 - 5,36)	4,43(3,57 - 5,50)	4,18(3,33 - 5,48)	
SCOP / η_{sh} ²⁾			4,8 A++	4,7 A++	4,9 A++	4,6 A++	4,4 A+	157,0 %	152,2 %	
Pdesign a -10 °C		kW	2,8	4,0	4,6	5,2	10,0	12,5	14,0 (at -7 °C)	
Consumo eléctrico	Nominal (mín - máx)	kW	0,71 [0,23-1,06]	1,08 [0,20-1,84]	1,34 [0,24-2,20]	1,68 [0,33-2,40]	2,03[0,56 - 3,90]	2,82[0,60 - 4,20]	3,35[0,62 - 4,80]	
Consumo anual de energía ³⁾		kWh/a	817	1191	1314	1583	3182	—	—	
Unidad interior			S-3650PU3E	S-3650PU3E	S-6071PU3E	S-6071PU3E	S-1014PU3E	S-1014PU3E	S-1014PU3E	
Caudal de aire	Al / Med / Ba	m³/min	14,5/13,0/11,5	16,5/13,5/11,5	21,0/16,0/13,0	22,0/16,0/13,0	36,0/26,0/18,0	37,0/27,0/19,0	38,0/29,0/20,0	
Volumen de humedad eliminada		L/h	0,7	1,6	1,7	2,5	2,7	4,8	6,0	
Presión sonora ⁴⁾	Al / Med / Ba	dB(A)	30/28/27	32/29/27	36/31/28	37/31/28	45/38/32	46/39/33	47/40/34	
Potencia sonora	Al / Med / Ba	dB(A)	45/43/42	47/44/42	51/46/43	52/46/43	60/53/47	61/54/48	62/55/49	
Dimensiones	Interior (Al x An x Pr)	mm	256 x 840 x 840	256 x 840 x 840	256 x 840 x 840	256 x 840 x 840	319 x 840 x 840	319 x 840 x 840	319 x 840 x 840	
	Panel (Al x An x Pr)	mm	33,5 x 950 x 950	33,5 x 950 x 950	33,5 x 950 x 950	33,5 x 950 x 950	33,5 x 950 x 950	33,5 x 950 x 950	33,5 x 950 x 950	
Peso neto	Interior / Panel	kg	19/5	19/5	20/5	20/5	25/5	25/5	25/5	
nanoe X Generator			Mark 1	Mark 1	Mark 1	Mark 1	Mark 1	Mark 1	Mark 1	
Unidad exterior			U-36PZ3E5	U-50PZ3E5	U-60PZ3E5A	U-71PZ3E5A	U-100PZ3E5	U-125PZ3E5	U-140PZ3E5	
Suministro eléctrico		V	220 - 230 - 240	220 - 230 - 240	220 - 230 - 240	220 - 230 - 240	220 - 230 - 240	220 - 230 - 240	220 - 230 - 240	
Intensidad	Frío	A	3,85 - 3,70 - 3,55	5,95 - 5,70 - 5,45	7,45 - 7,15 - 6,85	10,00 - 9,65 - 9,25	13,10 - 12,50 - 12,00	16,90 - 16,10 - 15,40	21,00 - 20,00 - 19,20	
	Calor	A	3,35 - 3,20 - 3,05	5,05 - 4,85 - 4,65	6,20 - 5,95 - 5,70	7,80 - 7,45 - 7,15	10,10 - 9,70 - 9,30	13,60 - 13,00 - 12,50	16,20 - 15,50 - 14,80	
Caudal de aire	Frío / Calor	m³/min	33,6/34,0	32,7/31,9	42,6/41,5	44,7/45,9	73,0/73,0	82,0/80,0	84,0/82,0	
Presión sonora	Frío / Calor (Al)	dB(A)	46/47	46/46	47/48	48/49	52/52	55/55	56/56	
Potencia sonora	Frío / Calor (Al)	dB(A)	64/66	64/64	64/65	66/68	70/70	73/73	74/74	
Dimensiones	Al x An x Pr	mm	619 x 824 x 299	619 x 824 x 299	695 x 875 x 320	695 x 875 x 320	996 x 980 x 370	996 x 980 x 370	996 x 980 x 370	
Peso neto		kg	32	35	42	50	83	87	87	
Diámetro tubería	Tubería de líquido	ϕg (mm)	1/4(6,35)	1/4(6,35)	1/4(6,35) ⁵⁾	1/4(6,35) ⁵⁾	3/8(9,52)	3/8(9,52)	3/8(9,52)	
	Tubería de gas	ϕg (mm)	1/2(12,70)	1/2(12,70)	1/2(12,70) ⁶⁾	5/8(15,88)	5/8(15,88)	5/8(15,88)	5/8(15,88)	
Rango de longitud de tubería		m	3 - 15	3 - 20	3 - 40	3 - 40	5 - 50	5 - 50	5 - 50	
Desnivel de altura (int./ext.) ⁷⁾		m	15/15 ⁸⁾	15/15 ⁸⁾	15/30 ⁸⁾	20/30 ⁸⁾	15/30 ⁸⁾	15/30 ⁸⁾	15/30 ⁸⁾	
Longitud de tubería para gas adicional		m	7,5	7,5	30	30	30	30	30	
Cantidad adicional de gas		g/m	10	15	15	17	45	45	45	
Refrigerante (R32) / CO ₂ Eq.		kg / T	0,87/0,59	1,14/0,77	1,15/0,78	1,32/0,89	2,40/1,62	2,80/1,89	2,80/1,89	
Rango de funcionamiento	Frío mín. - máx.	°C	-10 ~ +43	-10 ~ +43	-10 ~ +43	-10 ~ +43	-10 ~ +43	-10 ~ +43	-10 ~ +43	
	Calor mín. - máx.	°C	-15 ~ +24	-15 ~ +24	-15 ~ +24	-15 ~ +24	-15 ~ +24	-15 ~ +24	-15 ~ +24	
PVPR Kit con mando CZ-RTC5B		€	1.888	2.547	2.714	2.744	3.309	3.874	5.033	
PVPR Kit con mando CZ-RTC6		€	1.888	2.547	2.714	2.744	3.309	3.874	5.033	
PVPR Kit con mando CZ-RTC6BLW		€	1.990	2.649	2.816	2.846	3.411	3.976	5.135	

La tecnología en el punto de mira

- Turboventilador de altas prestaciones, trayectoria a través del intercambiador de calor
- Econavi: sensor inteligente que reduce la pérdida de energía
- nanoe™ X (Generator Mark 1= 4,8 billones de radicales de hidroxilo/segundo) de serie para una mejor calidad del aire interior, limpieza interna de la unidad interior con nanoe™ X y funcionamiento en seco.
- Menor nivel de ruido con el modo de ventilador lento
- Ligero, de fácil tendido y con bomba de drenaje integrada para una instalación rápida
- Mando de pared CZ-RTC6BL para configurar el sistema fácilmente mediante Bluetooth®
- Entrada de aire fresco de gran volumen con cámara de mezcla de aire de entrada opcional (CZ-FDU3+CZ-ATU2)



CONEX



CZ-RTC5B CZ-RTC6BLW

Panel estándar.
CZ-KPU3W



COMPATIBLE CON TODAS LAS SOLUCIONES DE CONECTIVIDAD DE PANASONIC. PARA OBTENER MÁS INFORMACIÓN, CONSULTE LA SECCIÓN SISTEMAS DE CONTROL.



Panel Econavi opcional (se requiere CZ-RTC5B).
CZ-KPU3AW

CONEX



Control opcional.
CONEX Mando de pared.
CZ-RTC6 - CZ-RTC6BL



Control opcional.
Mando inalámbrico con infrarrojos.
CZ-RWS3 + CZ-RWRU3W

			Trifásica		
			10,0 kW	12,5 kW	14,0 kW
Kit con mando CZ-RTC5B			KIT-100PU3Z8	KIT-125PU3Z8	KIT-140PU3Z8
Kit con mando CZ-RTC6			KIT-100PU3Z8-6	KIT-125PU3Z8-6	KIT-140PU3Z8-6
Kit con mando CZ-RTC6BLW			KIT-100PU3Z8-6W	KIT-125PU3Z8-6W	KIT-140PU3Z8-6W
Capacidad frigorífica	Nominal (mín - máx)	kW	10,0(3,0 - 11,5)	12,5(3,2 - 13,5)	14,0(3,3 - 15,0)
EER ¹⁾	Nominal (mín - máx)	W/W	3,82(2,88 - 5,36)	3,58(2,81 - 5,33)	3,23(2,73 - 5,32)
SEER / η _{s,c} ²⁾			6,7 A++	265,8 %	256,2 %
Pdesign		kW	10,0	12,5	14,0
Consumo eléctrico	Nominal (mín - máx)	kW	2,62(0,56 - 4,00)	3,49(0,60 - 4,80)	4,34(0,62 - 5,50)
Consumo anual de energía ³⁾		kWh/a	521	—	—
Capacidad calorífica	Nominal (mín - máx)	kW	10,0(3,0 - 14,0)	12,5(3,3 - 15,0)	14,0(3,4 - 16,0)
COP ¹⁾	Nominal (mín - máx)	W/W	4,93(3,59 - 5,36)	4,43(3,57 - 5,50)	4,18(3,33 - 5,48)
SCOP / η _{s,h} ²⁾			4,4 A+	157,0 %	152,2 %
Pdesign a -10 °C		kW	10,0	12,5	14,0 (at -7 °C)
Consumo eléctrico	Nominal (mín - máx)	kW	2,03(0,56 - 3,90)	2,82(0,60 - 4,20)	3,35(0,62 - 4,80)
Consumo anual de energía ³⁾		kWh/a	3182	—	—
Unidad interior			S-1014PU3E	S-1014PU3E	S-1014PU3E
Caudal de aire	Al / Med / Ba	m³/min	36,0/26,0/18,0	37,0/27,0/19,0	38,0/29,0/20,0
Volumen de humedad eliminada		L/h	2,7	4,8	6,0
Presión sonora ⁴⁾	Al / Med / Ba	dB(A)	45/38/32	46/39/33	47/40/34
Potencia sonora	Al / Med / Ba	dB(A)	60/53/47	61/54/48	62/55/49
Dimensiones	Interior (Al x An x Pr)	mm	319 x 840 x 840	319 x 840 x 840	319 x 840 x 840
	Panel (Al x An x Pr)	mm	33,5 x 950 x 950	33,5 x 950 x 950	33,5 x 950 x 950
Peso neto	Interior / Panel	kg	25/5	25/5	25/5
nanoe X Generator			Mark 1	Mark 1	Mark 1
Unidad exterior			U-100PZ3E8	U-125PZ3E8	U-140PZ3E8
Suministro eléctrico		V	380 - 400 - 415	380 - 400 - 415	380 - 400 - 415
Intensidad	Frío	A	4,35 - 4,15 - 4,00	5,65 - 5,35 - 5,15	7,00 - 6,65 - 6,40
	Calor	A	3,40 - 3,20 - 3,10	4,55 - 4,35 - 4,15	5,40 - 5,15 - 4,95
Caudal de aire	Frío / Calor	m³/min	73,0/73,0	82,0/80,0	84,0/82,0
Presión sonora	Frío / Calor (Al)	dB(A)	52/52	55/55	56/56
Potencia sonora	Frío / Calor (Al)	dB(A)	70/70	73/73	74/74
Dimensiones	Al x An x Pr	mm	996 x 980 x 370	996 x 980 x 370	996 x 980 x 370
Peso neto		kg	83	87	87
Diámetro tubería	Tubería de líquido	Pulg. (mm)	3/8(9,52)	3/8(9,52)	3/8(9,52)
	Tubería de gas	Pulg. (mm)	5/8(15,88)	5/8(15,88)	5/8(15,88)
Rango de longitud de tubería		m	5 - 50	5 - 50	5 - 50
Desnivel de altura (int./ext.) ⁷⁾		m	15/30 ⁸⁾	15/30 ⁸⁾	15/30 ⁸⁾
Longitud de tubería para gas adicional		m	30	30	30
Cantidad adicional de gas		g/m	45	45	45
Refrigerante (R32) / CO ₂ Eq.		kg / T	2,40/1,62	2,80/1,89	2,80/1,89
Rango de funcionamiento	Frío mín. ~ máx.	°C	-10 ~ +43	-10 ~ +43	-10 ~ +43
	Calor mín. ~ máx.	°C	-15 ~ +24	-15 ~ +24	-15 ~ +24
PVPR Kit con mando CZ-RTC5B		€	3.553	4.165	5.379
PVPR Kit con mando CZ-RTC6		€	3.553	4.165	5.379
PVPR Kit con mando CZ-RTC6BLW		€	3.655	4.267	5.481

Accesorios	PVPR €
CZ-RTC6 CONEX mando de pared (no inalámbrico)	178
CZ-RTC6BL CONEX mando de pared y Bluetooth®	203
CZ-RTC6BLW CONEX mando de pared con Wi-Fi y Bluetooth®	280
CZ-RTC5B Mando de pared, con función Econavi y datanavi	178
CZ-RWS3 + CZ-RWRU3W Mando inalámbrico con infrarrojos	102 + 107
CZ-CAPWFC1 Adaptador Wi-Fi comercial	178
CZ-KPU3AW Panel exclusivo Econavi	373

Accesorios	PVPR €
PAW-PACR3 Interfaces para operar 3 unidades en respaldo y en marcha alternativa	1.777
PAW-WTRAY Bandeja para condensado de agua compatible con la plataforma de elevación exterior	334
PAW-GRDBSE20 Soporte para amortiguación de ruido y vibraciones	191
PAW-GRDSTD40 Plataforma de elevación exterior 400x900x400 mm	221
CZ-FDU3+CZ-ATU2 Kit de entrada de aire fresco	472 + 163

1) Cálculos EER y COP realizados de acuerdo con EN 14511. 2) Para los modelos por debajo de 12 kW, el SEER y SCOP se calculan siguiendo los valores del reglamento delegado (UE) 626/2011. Para los modelos por encima de 12 kW, el η_{s,c} / η_{s,h} se calculan siguiendo los valores basados en EN 14825. 3) Configuración de fábrica. 4) El nivel de presión acústica de las unidades muestra el valor medido en un punto situado 1,5 m por debajo de la unidad. El nivel de presión acústica de las unidades muestra el valor medido según la especificación Eurovent 6/C/006-97. 5) Conectar el tubo de líquido del zócalo (Ø6,35-Ø9,52) en el lado del tubo de líquido de la unidad interior. 6) Conectar el tubo de gas del zócalo (Ø12,70-Ø15,88) en el lado del tubo de gas de la unidad interior. 7) Al instalar la unidad exterior en una posición más elevada que la unidad interior. 8) Unidad exterior situada más abajo / unidad exterior situada más arriba. * Fusible recomendado para interior: 3 A. ** Los valores anteriores se refieren a un uso con nanoe™ X apagado.

SEER: Para S-3650PU3E + U-36PZ3E5. SCOP: Para S-6071PU3E + U-60PZ3E5A. ECONAVI y CONTROL VÍA INTERNET: Opcional.

NOVEDAD
2021

nanoe™ X de serie.

Nueva Serie PACi NX Elite de pared Inverter+• R32

Las unidades de split de pared de elegante color mate se pueden ofrecer para muchas aplicaciones como estudios, gimnasios, salas con techo alto o, incluso, salas de servidores.

El diseño compacto y el frontal plano aseguran una instalación discreta, incluso en espacios reducidos.



			Monofásica				
Kit			3,6 kW	5,0 kW	6,0 kW	7,1 kW	10,0 kW
Mando de pared			KIT-36PK3ZH5	KIT-50PK3ZH5	KIT-60PK3ZH5	KIT-71PK3ZH5	KIT-100PK3ZH5
			CZ-RTC5B	CZ-RTC5B	CZ-RTC5B	CZ-RTC5B	CZ-RTC5B
Capacidad frigorífica	Nominal (mín - máx)	kW	3,6 [1,2 - 4,0]	5,0 [1,2 - 5,6]	6,1 [1,2 - 7,1]	7,1 [2,2 - 9,0]	9,5 [3,1 - 10,5]
EER ¹⁾		W/W	4,93 [4,49 - 5,45]	4,24 [3,61 - 5,45]	3,86 [3,02 - 5,45]	3,50 [2,69 - 5,79]	3,26 [3,09 - 5,34]
SEER ²⁾			8,4 A++	8,0 A++	7,2 A++	6,8 A++	6,4 A++
Pdesign		kW	3,6	5,0	6,1	7,1	9,5
Consumo eléctrico		kW	0,73 [0,22 - 0,89]	1,18 [0,20 - 1,55]	1,58 [0,20 - 2,35]	2,03 [0,38 - 3,35]	2,91 [0,58 - 3,40]
Consumo anual de energía ³⁾		kWh/a	150	219	297	365	520
Capacidad calorífica	Nominal (mín - máx)	kW	4,0 [1,2 - 5,0]	5,6 [1,2 - 6,5]	7,0 [1,2 - 8,0]	8,0 [2,0 - 9,0]	9,5 [3,1 - 11,5]
COP ¹⁾		W/W	4,82 [4,17 - 5,45]	4,15 [3,55 - 5,45]	4,19 [3,40 - 5,45]	4,00 [3,16 - 5,56]	3,97 [3,43 - 5,54]
SCOP ²⁾			4,9 A++	4,7 A++	4,8 A++	4,7 A++	4,1 A+
Pdesign a -10 °C		kW	3,6	4,5	4,6	5,2	8,0
Consumo eléctrico		kW	0,83 [0,20 - 1,20]	1,35 [0,20 - 1,83]	1,67 [0,20 - 2,35]	2,00 [0,36 - 2,85]	2,39 [0,56 - 3,35]
Consumo anual de energía ³⁾		kWh/a	1029	1341	1342	1549	2732
Unidad interior			S-3650PK3E	S-3650PK3E	S-6010PK3E	S-6010PK3E	S-6010PK3E
Caudal de aire	Al / Med / Ba	m ³ /min	13,0/11,0/9,0	16,0/13,5/11,0	20,0/17,5/14,5	20,0/17,5/14,5	22,0/18,5/15,0
Volumen de humedad eliminada		L/h	0,9	1,8	2,0	3,0	4,8
Presión sonora ⁴⁾	Al / Med / Ba	dB(A)	35/31/27	40/36/32	47/44/40	47/44/40	49/45/41
Potencia sonora	Al / Med / Ba	dB(A)	51/47/43	56/52/48	63/60/56	63/60/56	65/61/57
Dimensiones	Al x An x Pr	mm	302 x 1120 x 236	302 x 1120 x 236	302 x 1120 x 236	302 x 1120 x 236	302 x 1120 x 236
Peso neto		kg	13	13	14	14	14
nanoe X Generator			Mark 2	Mark 2	Mark 2	Mark 2	Mark 2
Unidad exterior			U-36PZH3E5	U-50PZH3E5	U-60PZH3E5	U-71PZH3E5	U-100PZH3E5
Suministro eléctrico		V	220 - 230 - 240	220 - 230 - 240	220 - 230 - 240	220 - 230 - 240	220 - 230 - 240
Intensidad	Frío	A	3,60 - 3,45 - 3,30	5,60 - 5,35 - 5,10	7,40 - 7,10 - 6,80	10,0 - 9,60 - 9,20	14,40 - 13,80 - 13,20
	Calor	A	4,05 - 3,90 - 3,70	6,40 - 6,10 - 5,85	7,75 - 7,40 - 7,10	9,65 - 9,35 - 8,95	11,70 - 11,30 - 10,80
Caudal de aire	Frío / Calor	m ³ /min	34,1/36,4	42,0/42,0	42,0/42,0	61,0/60,0	118,0/108,0
Presión sonora	Frío / Calor (Al)	dB(A)	43/44	46/48	47/50	48/50	52/52
Potencia sonora	Frío / Calor (Al)	dB(A)	62/64	64/67	65/69	65/67	69/69
Dimensiones	Al x An x Pr	mm	695 x 875 x 320	695 x 875 x 320	695 x 875 x 320	996 x 940 x 340	1416 x 940 x 340
Peso neto		kg	42	42	43	65	98
Diámetro tubería	Tubería de líquido	Pulg. (mm)	1/4 [6,35]	1/4 [6,35]	1/4 [6,35] ⁵⁾	3/8 [9,52]	3/8 [9,52]
	Tubería de gas	Pulg. (mm)	1/2 [12,70]	1/2 [12,70]	1/2 [12,70] ⁶⁾	5/8 [15,88]	5/8 [15,88]
Rango de longitud de tubería		m	3 - 40	3 - 40	3 - 40	5 - 50	5 - 85
Desnivel de altura (int./ext.) ⁷⁾		m	15/30 ⁸⁾	15/30 ⁸⁾	15/30 ⁸⁾	15/30 ⁸⁾	15/30 ⁸⁾
Longitud de tubería para gas adicional		m	30	30	30	30	30
Cantidad adicional de gas		g/m	15	15	15	45	45
Refrigerante (R32) / CO ₂ Eq.		kg / T	1,13/0,76	1,13/0,76	1,15/0,78	1,95/1,32	3,05/2,06
Rango de funcionamiento	Frío mín. ~ máx.	°C	-15 ~ +46	-15 ~ +46	-15 ~ +46	-15 ~ +48	-20 ~ +48 ⁹⁾
	Calor mín. ~ máx.	°C	-20 ~ +24	-20 ~ +24	-20 ~ +24	-20 ~ +24	-20 ~ +24
PVPR Kit con mando CZ-RTC5B		€	2.924	3.185	4.451	4.983	5.555

La tecnología en el punto de mira

- Diseño moderno con frontal plano y tamaño compacto
- Ventilador DC con mayor eficiencia y control
- Salida de tuberías en seis direcciones
- nanoe™ X (Generator Mark 2 = 9,6 billones de radicales de hidroxilo / seg) de serie para una mejor calidad del aire interior
- Mando de pared CZ-RTC6BL para configurar el sistema fácilmente mediante Bluetooth®
- Ventilador externo o ERV de fácil conexión y control utilizando el conector PAW-FDC en la PCB de la unidad interior. El equipo exterior puede controlarse mediante el mando a distancia de la unidad interior Panasonic.

Puerto de descarga cerrado

Cuando la unidad está apagada, el deflector se cierra por completo para evitar la entrada de polvo en la unidad y así mantenerla limpia.

Funcionamiento supersilencioso.

Estas unidades se encuentran entre las más silenciosas del mercado, haciéndolas ideales para hoteles y hospitales.

Salida de tuberías en seis direcciones

La salida de tuberías es posible en las seis direcciones: hacia la derecha, hacia atrás a la derecha, hacia abajo a la derecha, hacia la izquierda, hacia atrás a la izquierda y hacia abajo a la izquierda, lo que facilita la instalación.



CZ-RTC5B

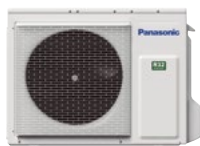

Control opcional.
CONEX Mando de pared.
CZ-RTC6 - CZ-RTC6BL
- CZ-RTC6BLW



Control opcional.
Mando inalámbrico con infrarrojos.
CZ-RWS3



Sensor Econavi opcional.
CZ-CENSC1

COMPATIBLE CON TODAS LAS SOLUCIONES DE CONECTIVIDAD DE PANASONIC. PARA OBTENER MÁS INFORMACIÓN, CONSULTE LA SECCIÓN SISTEMAS DE CONTROL.

			Trifásica	
			7,1 kW	10,0 kW
Kit			KIT-71PK3ZH8	KIT-100PK3ZH8
Mando de pared			CZ-RTC5B	CZ-RTC5B
Capacidad frigorífica	Nominal (mín - máx)	kW	7,1 [2,2 - 9,0]	9,5 [3,1 - 10,5]
EER ¹⁾	Nominal (mín - máx)	W/W	3,50 [2,69 - 5,79]	3,26 [3,09 - 5,34]
SEER ²⁾			6,7 A++	6,3 A++
Pdesign		kW	7,1	9,5
Consumo eléctrico	Nominal (mín - máx)	kW	2,03 [0,38 - 3,35]	2,91 [0,58 - 3,40]
Consumo anual de energía ³⁾		kWh/a	370	526
Capacidad calorífica	Nominal (mín - máx)	kW	8,0 [2,0 - 9,0]	9,5 [3,1 - 11,5]
COP ¹⁾	Nominal (mín - máx)	W/W	4,00 [3,16 - 5,56]	3,97 [3,43 - 5,54]
SCOP ²⁾			4,7 A++	4,1 A+
Pdesign a -10 °C		kW	5,2	8,0
Consumo eléctrico	Nominal (mín - máx)	kW	2,00 [0,36 - 2,85]	2,39 [0,56 - 3,35]
Consumo anual de energía ³⁾		kWh/a	1549	2732
Unidad interior			S-6010PK3E	S-6010PK3E
Caudal de aire	Al / Med / Ba	m ³ /min	20,0 / 17,5 / 14,5	22,0 / 18,5 / 15,0
Volumen de humedad eliminada		L/h	3,0	4,8
Presión sonora ⁴⁾	Al / Med / Ba	dB(A)	47 / 44 / 40	49 / 45 / 41
Potencia sonora	Al / Med / Ba	dB(A)	63 / 60 / 56	65 / 61 / 57
Dimensiones	Al x An x Pr	mm	302 x 1120 x 236	302 x 1120 x 236
Peso neto		kg	14	14
nanoe X Generator			Mark 2	Mark 2
Unidad exterior			U-71PZH3E8	U-100PZH3E8
Suministro eléctrico		V	380 - 400 - 415	380 - 400 - 415
Intensidad	Frío	A	3,40 - 3,25 - 3,15	4,85 - 4,60 - 4,40
	Calor	A	3,30 - 3,15 - 3,05	4,00 - 3,80 - 3,60
Caudal de aire	Frío / Calor	m ³ /min	61,0 / 60,0	118,0 / 108,0
Presión sonora	Frío / Calor (Al)	dB(A)	48 / 50	52 / 52
Potencia sonora	Frío / Calor (Al)	dB(A)	65 / 67	69 / 69
Dimensiones	Al x An x Pr	mm	996 x 940 x 340	1416 x 940 x 340
Peso neto		kg	65	98
Diámetro tubería	Tubería de líquido	Pulg. (mm)	3/8 (9,52)	3/8 (9,52)
	Tubería de gas	Pulg. (mm)	5/8 (15,88)	5/8 (15,88)
Rango de longitud de tubería		m	5 - 50	5 - 85
Desnivel de altura (int./ext.) ⁷⁾		m	15 / 30 ⁸⁾	15 / 30 ⁸⁾
Longitud de tubería para gas adicional		m	30	30
Cantidad adicional de gas		g/m	45	45
Refrigerante (R32) / CO ₂ Eq.		kg / T	1,95 / 1,32	3,05 / 2,06
Rango de funcionamiento	Frío mín. ~ máx.	°C	-15 ~ +48	-20 ~ +48 ⁹⁾
	Calor mín. ~ máx.	°C	-20 ~ +24	-20 ~ +24
PVPR Kit con mando CZ-RTC5B			€ 5.265	€ 5.854

Accesorios	PVPR €	
CZ-RTC6	CONEX mando de pared (no inalámbrico)	178
CZ-RTC6BL	CONEX mando de pared y Bluetooth®	203
CZ-RTC6BLW	CONEX mando de pared con Wi-Fi y Bluetooth®	280
CZ-RTC5B	Mando de pared, con función Econavi y datanavi	178
CZ-RWS3	Mando inalámbrico con infrarrojos	102
CZ-CAPWFC1	Adaptador Wi-Fi comercial	178

Accesorios	PVPR €	
PAW-PACR3	Interfaces para operar 3 unidades en respaldo y en marcha alternativa	1.777
PAW-WTRAY	Bandeja para condensado de agua compatible con la plataforma de elevación exterior	334
PAW-GRDBSE20	Soporte para amortiguación de ruido y vibraciones	191
PAW-GRDSTD40	Plataforma de elevación exterior 400 x 900 x 400 mm	221
CZ-CENSC1	Sensor Econavi de ahorro de energía	188

1) Cálculos EER y COP realizados de acuerdo con EN 14511. 2) Para los modelos por debajo de 12 kW, el SEER y SCOP se calculan siguiendo los valores del reglamento delegado (UE) 626/2011. Para los modelos por encima de 12 kW, el $\eta_{s,c} / \eta_{s,h}$ se calculan siguiendo los valores basados en EN 14825. 3) Configuración de fábrica. 4) El nivel de presión acústica de las unidades muestra el valor medido en un punto situado a 1 m por delante y 1 m por debajo de la unidad. El nivel de presión acústica de las unidades muestra el valor medido según la especificación Eurovent 6/C/006-97. 5) Conectar el tubo de líquido del zócalo (Ø6,35-Ø9,52) en el lado del tubo de líquido de la unidad interior. 6) Conectar el tubo de gas del zócalo (Ø12,70-Ø15,88) en el lado del tubo de gas de la unidad interior. 7) Al instalar la unidad exterior en una posición más elevada que la unidad interior. 8) Unidad exterior situada más abajo / unidad exterior situada más arriba. 9) Para los modelos 100 ~ 140PZH3E5(8), es posible funcionar al mínimo de -20 °C en salas de ordenadores con una longitud de tuberías de 30 m o menos. * Fusible recomendado para interior: 3 A. ** Los valores anteriores se refieren a un uso con nanoe™ X apagado.

SEER y SCOP: Para S-3650PK3E + U-36PZH3E5. CONTROL VÍA INTERNET: Opcional.

NOVEDAD
2021

nanoe™ X de serie.

Nueva Serie PACi NX Standard de pared Inverter+• R32

Las unidades de split de pared de elegante color mate se pueden ofrecer para muchas aplicaciones como estudios, gimnasios, salas con techo alto o, incluso, salas de servidores.

El diseño compacto y el frontal plano aseguran una instalación discreta, incluso en espacios reducidos.

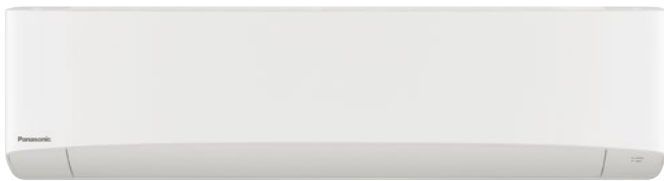

			Monofásica				
			3,6 kW	5,0 kW	6,0 kW	7,1 kW	10,0 kW
Kit con mando CZ-RTC5B			KIT-36PK3Z5	KIT-50PK3Z5	KIT-60PK3Z5	KIT-71PK3Z5	KIT-100PK3Z5
Kit con mando CZ-RTC6BLW			KIT-36PK3Z5-6W	KIT-50PK3Z5-6W	KIT-60PK3Z5-6W	KIT-71PK3Z5-6W	KIT-100PK3Z5-6W
Capacidad frigorífica	Nominal (mín - máx)	kW	3,6(1,5 - 4,0)	5,0(1,5 - 5,6)	6,1(2,0 - 7,1)	7,1(2,6 - 7,7)	9,0(3,0 - 9,7)
EER ¹⁾	Nominal (mín - máx)	W/W	4,14(3,74 - 5,88)	3,52(3,03 - 6,25)	3,67(3,01 - 6,90)	3,16(2,77 - 5,00)	3,47(3,13 - 5,36)
SEER ²⁾			7,6 A++	7,4 A++	7,0 A++	5,8 A+	6,5 A++
Pdesign		kW	3,6	5,0	6,1	7,1	9,0
Consumo eléctrico	Nominal (mín - máx)	kW	0,87(0,26 - 1,07)	1,42(0,24 - 1,85)	1,66(0,29 - 2,36)	2,25(0,52 - 2,78)	2,59(0,56 - 3,10)
Consumo anual de energía ³⁾		kWh/a	166	237	3,05	429	485
Capacidad calorífica	Nominal (mín - máx)	kW	3,6(1,5 - 4,6)	5,0(1,5 - 6,4)	6,1(1,8 - 7,0)	7,1(2,1 - 8,1)	9,0(3,0 - 10,5)
COP ¹⁾	Nominal (mín - máx)	W/W	4,62(4,11 - 6,52)	4,20(3,17 - 7,50)	4,39(3,18 - 7,50)	4,23(3,38 - 6,36)	3,93(3,56 - 5,36)
SCOP ²⁾			4,5 A+	4,4 A+	4,7 A++	4,4 A+	3,9 A
Pdesign a -10 °C		kW	2,8	4,0	4,6	5,2	9,0
Consumo eléctrico	Nominal (mín - máx)	kW	0,78(0,23 - 1,12)	1,19(0,20 - 2,02)	1,39(0,24 - 2,20)	1,68(0,33 - 2,40)	2,29(0,56 - 2,95)
Consumo anual de energía ³⁾		kWh/a	872	1273	1370	1653	3231
Unidad interior			S-3650PK3E	S-3650PK3E	S-6010PK3E	S-6010PK3E	S-6010PK3E
Caudal de aire	Al / Med / Ba	m ³ /min	13,0/11,0/9,0	16,0/13,5/11,0	20,0/17,5/14,5	20,0/17,5/14,5	22,0/18,5/15,0
Volumen de humedad eliminada		L/h	0,9	1,8	2,0	3,0	4,3
Presión sonora ⁴⁾	Al / Med / Ba	dB(A)	35/31/27	40/36/32	47/44/40	47/44/40	49/45/41
Potencia sonora	Al / Med / Ba	dB(A)	51/47/43	56/52/48	63/60/56	63/60/56	65/61/57
Dimensiones	Al x An x Pr	mm	302 x 1120 x 236	302 x 1120 x 236	302 x 1120 x 236	302 x 1120 x 236	302 x 1120 x 236
Peso neto		kg	13	13	14	14	14
nanoe X Generator			Mark 2	Mark 2	Mark 2	Mark 2	Mark 2
Unidad exterior			U-36PZ3E5	U-50PZ3E5	U-60PZ3E5A	U-71PZ3E5A	U-100PZ3E5
Suministro eléctrico		V	220 - 230 - 240	220 - 230 - 240	220 - 230 - 240	220 - 230 - 240	220 - 230 - 240
Intensidad	Frío	A	4,05 - 3,85 - 3,70	6,60 - 6,30 - 6,05	7,70 - 7,35 - 7,05	10,4 - 10,00 - 9,55	12,9 - 12,4 - 11,9
	Calor	A	3,65 - 3,50 - 3,35	5,60 - 5,35 - 5,10	6,45 - 6,15 - 5,90	7,80 - 7,45 - 7,15	11,4 - 10,9 - 10,5
Caudal de aire	Frío / Calor	m ³ /min	33,6/34,0	32,7/31,9	42,6/41,5	44,7/45,9	73,0/73,0
Presión sonora	Frío / Calor (Al)	dB(A)	46/47	46/46	47/48	48/49	52/52
Potencia sonora	Frío / Calor (Al)	dB(A)	64/66	64/64	64/65	66/68	70/70
Dimensiones	Al x An x Pr	mm	619 x 824 x 299	619 x 824 x 299	695 x 875 x 320	695 x 875 x 320	996 x 980 x 370
Peso neto		kg	32	35	42	50	83
Diámetro tubería	Tubería de líquido	Pulg. (mm)	1/4(6,35)	1/4(6,35)	1/4(6,35) ⁵⁾	1/4(6,35) ⁵⁾	3/8(9,52)
	Tubería de gas	Pulg. (mm)	1/2(12,70)	1/2(12,70)	1/2(12,70) ⁶⁾	5/8(15,88) ⁶⁾	5/8(15,88)
Rango de longitud de tubería		m	3 - 15	3 - 20	3 - 40	3 - 40	5 - 50
Desnivel de altura (int./ext.) ⁷⁾		m	15/15 ⁸⁾	15/15 ⁸⁾	15/30 ⁸⁾	20/30 ⁸⁾	15/30 ⁸⁾
Longitud de tubería para gas adicional		m	7,5	7,5	30	30	30
Cantidad adicional de gas		g/m	10	15	15	17	45
Refrigerante (R32) / CO ₂ Eq.		kg / T	0,87/0,59	1,14/0,77	1,15/0,78	1,32/0,89	2,4/1,62
Rango de funcionamiento	Frío mín. ~ máx.	°C	-10 ~ +43	-10 ~ +43	-10 ~ +43	-10 ~ +43	-10 ~ +43
	Calor mín. ~ máx.	°C	-15 ~ +24	-15 ~ +24	-15 ~ +24	-15 ~ +24	-15 ~ +24
PVPR Kit con mando CZ-RTC5B		€	1.654	2.313	3.471	3.501	4.057
PVPR Kit con mando CZ-RTC6BLW		€	1.756	2.415	3.573	3.603	4.159

La tecnología en el punto de mira

- Diseño moderno con frontal plano y tamaño compacto
- Ventilador DC con mayor eficiencia y control
- Salida de tuberías en seis direcciones
- nanoe™ X (Generator Mark 2 = 9,6 billones de radicales de hidroxilo / seg) de serie para una mejor calidad del aire interior
- Mando de pared CZ-RTC6BL para configurar el sistema fácilmente mediante Bluetooth®
- Ventilador externo o ERV de fácil conexión y control utilizando el conector PAW-FDC en la PCB de la unidad interior. El equipo exterior puede controlarse mediante el mando a distancia de la unidad interior Panasonic.

Puerto de descarga cerrado

Cuando la unidad está apagada, el deflector se cierra por completo para evitar la entrada de polvo en la unidad y así mantenerla limpia.

Funcionamiento supersilencioso

Estas unidades se encuentran entre las más silenciosas del mercado, haciéndolas ideales para hoteles y hospitales.

Salida de tuberías en seis direcciones

La salida de tuberías es posible en las seis direcciones: hacia la derecha, hacia atrás a la derecha, hacia abajo a la derecha, hacia la izquierda, hacia atrás a la izquierda y hacia abajo a la izquierda, lo que facilita la instalación.



CZ-RTC5B



COMPATIBLE CON TODAS LAS SOLUCIONES DE CONECTIVIDAD DE PANASONIC. PARA OBTENER MÁS INFORMACIÓN, CONSULTE LA SECCIÓN SISTEMAS DE CONTROL.

CONEX



Control opcional. CONEX Mando de pared. CZ-RTC6 - CZ-RTC6BL - CZ-RTC6BLW



Control opcional. Mando inalámbrico con infrarrojos. CZ-RWS3



Sensor Econavi opcional. CZ-CENSC1

			Trifásica
			10,0 kW
Kit con mando CZ-RTC5B			KIT-100PK3Z8
Kit con mando CZ-RTC6BLW			KIT-100PK3Z8-6W
Capacidad frigorífica	Nominal (mín - máx)	kW	9,0 (3,0 - 9,7)
EER ¹⁾	Nominal (mín - máx)	W/W	3,47 (5,36 - 3,13)
SEER ²⁾			6,5 A++
Pdesign		kW	9,0
Consumo eléctrico	Nominal (mín - máx)	kW	2,59 (0,56 - 3,10)
Consumo anual de energía ³⁾		kWh/a	485
Capacidad calorífica	Nominal (mín - máx)	kW	9,0 (3,0 - 10,5)
COP ¹⁾	Nominal (mín - máx)	W/W	3,93 (5,36 - 3,56)
SCOP ²⁾			3,9 A
Pdesign a -10 °C		kW	9,0
Consumo eléctrico	Nominal (mín - máx)	kW	2,29 (0,56 - 2,95)
Consumo anual de energía ³⁾		kWh/a	3231
Unidad interior			S-6010PK3E
Caudal de aire	Al / Med / Ba	m³/min	22,0 / 18,5 / 15,0
Volumen de humedad eliminada		L/h	4,3
Presión sonora ⁴⁾	Al / Med / Ba	dB(A)	49 / 45 / 41
Potencia sonora	Al / Med / Ba	dB(A)	65 / 61 / 57
Dimensiones	Al x An x Pr	mm	302 x 1120 x 236
Peso neto		kg	14
nanoe X Generator			Mark 2
Unidad exterior			U-100PZ3E8
Suministro eléctrico		V	380 - 400 - 415
Intensidad	Frío	A	4,10 - 3,90 - 3,75
	Calor	A	3,15 - 3,00 - 2,90
Caudal de aire	Frío / Calor	m³/min	73,0 / 73,0
Presión sonora	Frío / Calor (Al)	dB(A)	52 / 52
Potencia sonora	Frío / Calor (Al)	dB(A)	70 / 70
Dimensiones	Al x An x Pr	mm	996 x 980 x 370
Peso neto		kg	83
Diámetro tubería	Tubería de líquido	Pulg. (mm)	3/8 (9,52)
	Tubería de gas	Pulg. (mm)	5/8 (15,88)
Rango de longitud de tubería		m	5 - 50
Desnivel de altura (int./ext.) ⁷⁾		m	15 / 30 ⁸⁾
Longitud de tubería para gas adicional		m	30
Cantidad adicional de gas		g/m	45
Refrigerante (R32) / CO ₂ Eq.		kg / T	2,4 / 1,62
Rango de funcionamiento	Frío mín. ~ máx.	°C	-10 ~ +43
	Calor mín. ~ máx.	°C	-15 ~ +24
PVPR Kit con mando CZ-RTC5B			4.301
PVPR Kit con mando CZ-RTC6BLW			4.403

Accesorios	PVPR €	
CZ-RTC6	CONEX mando de pared (no inalámbrico)	178
CZ-RTC6BL	CONEX mando de pared y Bluetooth®	203
CZ-RTC6BLW	CONEX mando de pared con Wi-Fi y Bluetooth®	280
CZ-RTC5B	Mando de pared, con función Econavi y datanavi	178
CZ-RWS3	Mando inalámbrico con infrarrojos	102
CZ-CAPWFC1	Adaptador Wi-Fi comercial	178

Accesorios	PVPR €	
PAW-PACR3	Interfaces para operar 3 unidades en respaldo y en marcha alternativa	1.777
PAW-WTRAY	Bandeja para condensado de agua compatible con la plataforma de elevación exterior	334
PAW-GRDBSE20	Soporte para amortiguación de ruido y vibraciones	191
PAW-GRDSTD40	Plataforma de elevación exterior 400 x 900 x 400 mm	221
CZ-CENSC1	Sensor Econavi de ahorro de energía	188

1) Cálculos EER y COP realizados de acuerdo con EN 14511. 2) Para los modelos por debajo de 12 kW, el SEER y SCOP se calculan siguiendo los valores del reglamento delegado (UE) 626/2011. Para los modelos por encima de 12 kW, el η_{sc} / η_{sh} se calculan siguiendo los valores basados en EN 14825. 3) Configuración de fábrica. 4) El nivel de presión acústica de las unidades muestra el valor medido en un punto situado a 1 m por delante y 1 m por debajo de la unidad. El nivel de presión acústica de las unidades muestra el valor medido según la especificación Eurovent 6/C/006-97. 5) Conectar el tubo de líquido del zócalo (Ø6,35-Ø9,52) en el lado del tubo de líquido de la unidad interior. 6) Conectar el tubo de gas del zócalo (Ø12,70-Ø15,88) en el lado del tubo de gas de la unidad interior. 7) Al instalar la unidad exterior en una posición más elevada que la unidad interior. 8) Unidad exterior situada más abajo / unidad exterior situada más arriba. * Fusible recomendado para interior: 3 A. ** Los valores anteriores se refieren a un uso con nanoe™ X apagado.



SEER: Para S-3650PK3E + U-36PZ3E5. SCOP: Para S-6010PK3E + U-60PZ3E5A. CONTROL VÍA INTERNET: Opcional.

NOVEDAD
2021

NUEVA serie PACi NX Elite Consola de techo Inverter+ • R32

Las consolas de techo proporcionan una distribución del aire grande y amplia que es buena para salas grandes.

Todas las capacidades tienen la misma altura y profundidad para una apariencia uniforme en instalaciones mixtas.

		Monofásica							
		3,6 kW	5,0 kW	6,0 kW	7,1 kW	10,0 kW	12,5 kW	14,0 kW	
Kit		KIT-36PT3ZH5	KIT-50PT3ZH5	KIT-60PT3ZH5	KIT-71PT3ZH5	KIT-100PT3ZH5	KIT-125PT3ZH5	KIT-140PT3ZH5	
Mando de pared		CZ-RTC5B	CZ-RTC5B	CZ-RTC5B	CZ-RTC5B	CZ-RTC5B	CZ-RTC5B	CZ-RTC5B	
Capacidad frigorífica	Nominal (mín - máx)	kW	3,5(1,2 - 4,0)	5,0(1,2 - 5,6)	6,0(1,2 - 7,1)	6,8(2,2 - 9,0)	9,5(3,1 - 12,5)	12,1(3,2 - 14,0)	13,4(3,3 - 16,0)
EER ¹⁾	Nominal (mín - máx)	W/W	4,86(4,55 - 5,45)	4,03(3,57 - 5,45)	3,82(3,02 - 5,45)	3,91(2,69 - 5,79)	4,15(3,29 - 5,54)	3,51(3,01 - 5,33)	3,21(2,67 - 5,32)
SEER / η _{sc} ²⁾			7,7 A++	7,4 A++	7,5 A++	7,3 A++	7,3 A++	278,4 %	263,3 %
Pdesign		kW	3,5	5,0	6,0	6,8	9,5	12,1	13,4
Consumo eléctrico	Nominal (mín - máx)	kW	0,72(0,22 - 0,88)	1,24(0,22 - 1,57)	1,57(0,22 - 2,35)	1,74(0,38 - 3,35)	2,29(0,58 - 3,80)	3,45(0,60 - 4,65)	4,17(0,62 - 6,00)
Consumo anual de energía ³⁾		kWh/a	160	237	280	326	456	—	—
Capacidad calorífica	Nominal (mín - máx)	kW	4,0(1,2 - 5,0)	5,6(1,2 - 6,5)	7,0(1,2 - 8,0)	8,0(2,0 - 9,0)	11,2(3,1 - 14,0)	14,0(3,2 - 16,0)	16,0(3,3 - 18,0)
COP ¹⁾	Nominal (mín - máx)	W/W	5,00(4,17 - 5,45)	4,03(3,94 - 5,45)	4,14(3,40 - 5,45)	3,96(3,16 - 5,56)	4,09(3,54 - 5,54)	3,78(3,20 - 5,52)	3,48(3,10 - 5,50)
SCOP / η _{sh} ²⁾			4,9 A++	4,8 A++	4,8 A++	4,7 A++	4,7 A++	181,0 %	178,0 %
Pdesign a -10 °C		kW	3,1	4,0	4,6	4,7	7,8	9,5	10,2
Consumo eléctrico	Nominal (mín - máx)	kW	0,80(0,22 - 1,20)	1,39(0,22 - 1,65)	1,69(0,22 - 2,35)	2,02(0,36 - 2,85)	2,74(0,56 - 3,95)	3,70(0,58 - 5,00)	4,60(0,62 - 5,80)
Consumo anual de energía ³⁾		kWh/a	886	1167	1342	1400	2323	—	—
Unidad interior			S-3650PT3E	S-3650PT3E	S-6071PT3E	S-6071PT3E	S-1014PT3E	S-1014PT3E	S-1014PT3E
Caudal de aire	Al / Med / Ba	m ³ /min	14,0/12,0/10,5	15,0/12,5/10,5	20,0/17,0/14,5	21,0/18,0/15,5	30,0/25,0/23,0	34,0/28,0/24,0	35,0/29,0/25,0
Volumen de humedad eliminada		L/h	0,8	2,0	2,1	2,7	3,6	5,4	6,4
Presión sonora ⁴⁾	Al / Med / Ba	dB(A)	36/32/28	37/33/28	38/34/29	39/35/30	42/37/34	46/40/35	47/41/36
Potencia sonora	Al / Med / Ba	dB(A)	54/50/46	55/51/46	56/52/47	57/53/48	60/55/52	64/58/53	65/59/54
Dimensiones	Al x An x Pr	mm	235 x 960 x 690	235 x 960 x 690	235 x 1275 x 690	235 x 1275 x 690	235 x 1590 x 690	235 x 1590 x 690	235 x 1590 x 690
Peso neto		kg	26	26	34	34	40	40	40
nanoe X Generator			Mark 2	Mark 2	Mark 2	Mark 2	Mark 2	Mark 2	Mark 2
Unidad exterior			U-36PZH3E5	U-50PZH3E5	U-60PZH3E5	U-71PZH3E5	U-100PZH3E5	U-125PZH3E5	U-140PZH3E5
Suministro eléctrico		V	220 - 230 - 240	220 - 230 - 240	220 - 230 - 240	220 - 230 - 240	220 - 230 - 240	220 - 230 - 240	220 - 230 - 240
Intensidad	Frío	A	3,55 - 3,40 - 3,25	5,85 - 5,60 - 5,40	7,35 - 7,05 - 6,75	8,60 - 8,20 - 7,90	11,30 - 10,80 - 10,40	16,90 - 16,10 - 15,50	20,40 - 19,50 - 18,70
	Calor	A	3,90 - 3,75 - 3,60	6,60 - 6,30 - 6,05	7,85 - 7,50 - 7,20	9,75 - 9,45 - 9,05	13,40 - 12,90 - 12,40	18,10 - 17,30 - 16,60	22,50 - 21,50 - 20,60
Caudal de aire	Frío / Calor	m ³ /min	34,1/36,4	42,0/42,0	42,0/42,0	61,0/60,0	118,0/108,0	125,0/112,0	129,0/116,0
Presión sonora	Frío / Calor (Al)	dB(A)	43/44	46/48	47/50	48/50	52/52	53/53	54/54
Potencia sonora	Frío / Calor (Al)	dB(A)	62/64	64/67	65/69	65/67	69/69	70/70	71/71
Dimensiones	Al x An x Pr	mm	695 x 875 x 320	695 x 875 x 320	695 x 875 x 320	996 x 940 x 340	1416 x 940 x 340	1416 x 940 x 340	1416 x 940 x 340
Peso neto		kg	42	42	43	65	98	98	98
Diámetro tubería	Tubería de líquido	Pulg. (mm)	1/4(6,35)	1/4(6,35)	1/4(6,35) ⁵⁾	3/8(9,52)	3/8(9,52)	3/8(9,52)	3/8(9,52)
	Tubería de gas	Pulg. (mm)	1/2(12,70)	1/2(12,70)	1/2(12,70) ⁶⁾	5/8(15,88)	5/8(15,88)	5/8(15,88)	5/8(15,88)
Rango de longitud de tubería		m	3 - 40	3 - 40	3 - 40	5 - 50	5 - 85	5 - 85	5 - 85
Desnivel de altura (int./ext.) ⁷⁾		m	15/30 ⁸⁾	15/30 ⁸⁾	15/30 ⁸⁾	15/30 ⁸⁾	15/30 ⁸⁾	15/30 ⁸⁾	15/30 ⁸⁾
Longitud de tubería para gas adicional		m	30	30	30	30	30	30	30
Cantidad adicional de gas		g/m	15	15	15	45	45	45	45
Refrigerante (R32) / CO ₂ Eq.		kg / T	1,13/0,76	1,13/0,76	1,15/0,78	1,95/1,32	3,05/2,06	3,05/2,06	3,05/2,06
Rango de funcionamiento	Frío mín. ~ máx.	°C	-15 ~ +46	-15 ~ +46	-15 ~ +46	-15 ~ +48	-20 ~ +48 ⁹⁾	-20 ~ +48 ⁹⁾	-20 ~ +48 ⁹⁾
	Calor mín. ~ máx.	°C	-20 ~ +24	-20 ~ +24	-20 ~ +24	-20 ~ +24	-20 ~ +24	-20 ~ +24	-20 ~ +24
PVPR Kit con mando CZ-RTC5B		€	3.350	3.611	4.028	4.560	5.977	6.946	8.204

La tecnología en el punto de mira

- Amplia distribución del aire para salas grandes
- El caudal de aire horizontal máximo es de 9,5 m
- Conexión para aire fresco disponible en la unidad
- El diseño delgado con 235 mm de altura se adapta a espacios estrechos
- Funcionamiento supersilencioso
- nanoe™ X (Generator Mark 2 = 9,6 billones de radicales de hidroxilo / seg) de serie para una mejor calidad del aire interior
- Mando de pared CZ-RTC6BL para configurar el sistema fácilmente mediante Bluetooth®
- Posibilidad de conexión Twin, Triple y Doble Twin
- Ventilador externo o ERV de fácil conexión y control utilizando el conector PAW-FDC en la PCB de la unidad interior. El equipo exterior puede controlarse mediante el mando a distancia de la unidad interior Panasonic

Mejora adicional del confort con la distribución del caudal de aire

El caudal de aire horizontal máximo es de 9,5 m. Esto es ideal para salas grandes. La gran abertura de descarga de aire amplía el caudal de aire a izquierda y derecha. La sensación desagradable que causa el aire proyectado directamente en el cuerpo se evita con la «posición de prevención de corrientes de aire», que cambia el ancho de oscilación, lo que aumenta el grado de confort.



CZ-RTC5B

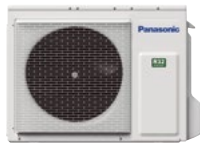

Control opcional. CONEX Mando de pared.
CZ-RTC6 - CZ-RTC6BL
- CZ-RTC6BLW



Control opcional. Mando inalámbrico con infrarrojos.
CZ-RWS3 + CZ-RWRT3

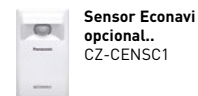

Sensor Econavi opcional.
CZ-CENSC1

COMPATIBLE CON TODAS LAS SOLUCIONES DE CONECTIVIDAD DE PANASONIC. PARA OBTENER MÁS INFORMACIÓN, CONSULTE LA SECCIÓN SISTEMAS DE CONTROL.

		Trifásica				
		7,1 kW	10,0 kW	12,5 kW	14,0 kW	
Kit		KIT-71PT3ZH8	KIT-100PT3ZH8	KIT-125PT3ZH8	KIT-140PT3ZH8	
Mando de pared		CZ-RTC5B	CZ-RTC5B	CZ-RTC5B	CZ-RTC5B	
Capacidad frigorífica	Nominal (mín - máx)	kW	6,8(2,2 - 9,0)	9,5(3,1 - 12,5)	12,1(3,2 - 14,0)	13,4(3,3 - 16,0)
EER ¹⁾	Nominal (mín - máx)	W/W	3,91(2,69 - 5,79)	4,15(3,29 - 5,34)	3,51(3,01 - 5,33)	3,21(2,67 - 5,32)
SEER / η _{sc} ²⁾			7,2 A++	7,2 A++	277,3 %	262,4 %
Pdesign		kW	6,8	9,5	12,1	13,4
Consumo eléctrico	Nominal (mín - máx)	kW	1,74(0,38 - 3,35)	2,29(0,58 - 3,80)	3,45(0,60 - 4,65)	4,17(0,62 - 6,00)
Consumo anual de energía ³⁾		kWh/a	331	462	—	—
Capacidad calorífica	Nominal (mín - máx)	kW	8,0(2,0 - 9,0)	11,2(3,1 - 14,0)	14,0(3,2 - 16,0)	16,0(3,3 - 18,0)
COP ¹⁾	Nominal (mín - máx)	W/W	3,96(3,16 - 5,56)	4,09(3,54 - 5,54)	3,78(3,20 - 5,52)	3,48(3,10 - 5,50)
SCOP / η _{sh} ²⁾			4,7 A++	4,7 A++	180,9 %	178,0 %
Pdesign a -10 °C		kW	4,7	7,8	9,5	10,2
Consumo eléctrico	Nominal (mín - máx)	kW	2,02(0,36 - 2,85)	2,74(0,56 - 3,95)	3,70(0,58 - 5,00)	4,60(0,60 - 5,80)
Consumo anual de energía ³⁾		kWh/a	1400	2324	—	—
Unidad interior			S-6071PT3E	S-1014PT3E	S-1014PT3E	S-1014PT3E
Caudal de aire	Al / Med / Ba	m³/min	21,0/18,0/15,5	30,0/25,0/23,0	34,0/28,0/24,0	35,0/29,0/25,0
Volumen de humedad eliminada		L/h	2,7	3,6	5,4	6,4
Presión sonora ⁴⁾	Al / Med / Ba	dB(A)	39/35/30	42/37/34	46/40/35	47/41/36
Potencia sonora	Al / Med / Ba	dB(A)	57/53/48	60/55/52	64/58/53	65/59/54
Dimensiones	Al x An x Pr	mm	235 x 1275 x 690	235 x 1590 x 690	235 x 1590 x 690	235 x 1590 x 690
Peso neto		kg	34	40	40	40
nanoe X Generator			Mark 2	Mark 2	Mark 2	Mark 2
Unidad exterior			U-71PZH3E8	U-100PZH3E8	U-125PZH3E8	U-140PZH3E8
Suministro eléctrico		V	380 - 400 - 415	380 - 400 - 415	380 - 400 - 415	380 - 400 - 415
Intensidad	Frío	A	2,90 - 2,80 - 2,70	3,80 - 3,65 - 3,45	5,70 - 5,40 - 5,20	6,90 - 6,55 - 6,30
	Calor	A	3,35 - 3,20 - 3,10	4,55 - 4,35 - 4,15	6,20 - 5,85 - 5,65	7,70 - 7,30 - 6,95
Caudal de aire	Frío / Calor	m³/min	61,0/60,0	118,0/108,0	125,0/112,0	129,0/116,0
Presión sonora	Frío / Calor (Al)	dB(A)	48/50	52/52	53/53	54/54
Potencia sonora	Frío / Calor (Al)	dB(A)	65/67	69/69	70/70	71/71
Dimensiones	Al x An x Pr	mm	996 x 940 x 340	1416 x 940 x 340	1416 x 940 x 340	1416 x 940 x 340
Peso neto		kg	65	98	98	98
Diámetro tubería	Tubería de líquido	Pulg. (mm)	3/8(9,52)	3/8(9,52)	3/8(9,52)	3/8(9,52)
	Tubería de gas	Pulg. (mm)	5/8(15,88)	5/8(15,88)	5/8(15,88)	5/8(15,88)
Rango de longitud de tubería		m	5 - 50	5 - 85	5 - 85	5 - 85
Desnivel de altura (int./ext.) ⁷⁾		m	15/30 ⁸⁾	15/30 ⁸⁾	15/30 ⁸⁾	15/30 ⁸⁾
Longitud de tubería para gas adicional		m	30	30	30	30
Cantidad adicional de gas		g/m	45	45	45	45
Refrigerante (R32) / CO ₂ Eq.		kg / T	1,95/1,32	3,05/2,06	3,05/2,06	3,05/2,06
Rango de funcionamiento	Frío mín. ~ máx.	°C	-15 ~ +48	-20 ~ +48 ⁹⁾	-20 ~ +48 ⁹⁾	-20 ~ +48 ⁹⁾
	Calor mín. ~ máx.	°C	-20 ~ +24	-20 ~ +24	-20 ~ +24	-20 ~ +24
PVPR Kit con mando CZ-RTC5B		€	4.842	6.276	7.321	8.579

Accesorios	PVPR €
CZ-RTC6 CONEX mando de pared (no inalámbrico)	178
CZ-RTC6BL CONEX mando de pared y Bluetooth®	203
CZ-RTC6BLW CONEX mando de pared con Wi-Fi y Bluetooth®	280
CZ-RTC5B Mando de pared, con función Econavi y datanavi	178
CZ-RWS3 + CZ-RWRT3 Mando inalámbrico con infrarrojos	102 + 117
CZ-CAPWFC1 Adaptador Wi-Fi comercial	178

Accesorios	PVPR €
PAW-PACR3 Interfaces para operar 3 unidades en respaldo y en marcha alternativa	1.777
PAW-WTRAY Bandeja para condensado de agua compatible con la plataforma de elevación exterior	334
PAW-GRDBSE20 Soporte para amortiguación de ruido y vibraciones	191
PAW-GRDSTD40 Plataforma de elevación exterior 400 x 900 x 400 mm	221
CZ-CENSC1 Sensor Econavi de ahorro de energía	188

1) Cálculos EER y COP realizados de acuerdo con EN 14511. 2) Para los modelos por debajo de 12 kW, el SEER y SCOP se calculan siguiendo los valores del reglamento delegado (UE) 626/2011. Para los modelos por encima de 12 kW, el η_{sc} / η_{sh} se calculan siguiendo los valores basados en EN 14825. 3) Configuración de fábrica 4) El nivel de presión acústica de las unidades muestra el valor medido en un punto situado a 1 m por delante y 1 m por debajo de la unidad. El nivel de presión acústica de las unidades muestra el valor medido según la especificación Eurovent 6/C/006-97. 5) Conectar el tubo de líquido del zócalo (Ø6,35-Ø9,52) en el lado del tubo de líquido de la unidad interior. 6) Conectar el tubo de gas del zócalo (Ø12,70-Ø15,88) en el lado del tubo de gas de la unidad interior. 7) Al instalar la unidad exterior en una posición más elevada que la unidad interior. 8) Unidad exterior situada más abajo / unidad exterior situada más arriba. 9) Para los modelos 100 ~ 140PZH3E5(8), es posible funcionar al mínimo de -20 °C en salas de ordenadores con una longitud de tuberías de 30 m o menos. * Fusible recomendado para interior: 3 A. ** Los valores anteriores corresponden al caso de nanoe™ X OFF.



SEER y SCOP: Para S-3650PT3E + U-36PZH3E5. CONTROL VÍA INTERNET: Opcional.

NOVEDAD
2021

NUEVA serie PACi NX Standard Consola de techo de techo Inverter+ • R32

Las consolas de techo proporcionan una distribución del aire grande y amplia que es buena para salas grandes.

Todas las capacidades tienen la misma altura y profundidad para una apariencia uniforme en instalaciones mixtas.

		Monofásica							
		3,6 kW	5,0 kW	6,0 kW	7,1 kW	10,0 kW	12,5 kW	14,0 kW	
Kit con mando CZ-RTC5B		KIT-36PT3Z5	KIT-50PT3Z5	KIT-60PT3Z5	KIT-71PT3Z5	KIT-100PT3Z5	KIT-125PT3Z5	KIT-140PT3Z5	
Kit con mando CZ-RTC6BLW		KIT-36PT3Z5-6W	KIT-50PT3Z5-6W	KIT-60PT3Z5-6W	KIT-71PT3Z5-6W	KIT-100PT3Z5-6W	KIT-125PT3Z5-6W	KIT-140PT3Z5-6W	
Capacidad frigorífica	Nominal (mín - máx)	kW	3,5(1,5 - 4,0)	5,0(1,5 - 5,2)	6,0(2,0 - 7,1)	6,8(2,6 - 7,7)	10,0(3,0 - 11,5)	12,5(3,2 - 13,5)	14,0(3,3 - 15,0)
EER ¹⁾	Nominal (mín - máx)	W/W	4,14(3,69 - 5,17)	3,03(2,86 - 5,00)	3,59(2,90 - 6,90)	3,24(2,75 - 4,91)	3,64(2,80 - 5,36)	3,32(2,77 - 5,33)	2,98(2,73 - 5,32)
SEER / η _{sc} ²⁾			7,2 A++	6,7 A++	7,3 A++	5,9 A+	6,6 A++	241,7 %	228,8 %
Pdesign		kW	3,5	5,0	6,0	6,8	10,0	12,5	14,0
Consumo eléctrico	Nominal (mín - máx)	kW	0,85(0,29 - 1,10)	1,65(0,30 - 1,82)	1,67(0,29 - 2,45)	2,10(0,53 - 2,80)	2,75(0,56 - 4,10)	3,76(0,60 - 4,88)	4,70(0,62 - 5,50)
Consumo anual de energía ³⁾		kWh/a	171	262	288	404	531	—	—
Capacidad calorífica	Nominal (mín - máx)	kW	3,5(1,5 - 4,6)	5,0(1,5 - 6,4)	6,0(1,8 - 7,0)	6,8(2,1 - 8,1)	10,0(3,0 - 14,0)	12,5(3,3 - 15,0)	14,0(3,4 - 16,0)
COP ¹⁾	Nominal (mín - máx)	W/W	4,61(3,51 - 5,70)	3,73(3,12 - 6,25)	4,11(2,92 - 6,67)	4,20(3,06 - 5,68)	4,24(3,30 - 5,36)	3,89(3,41 - 4,52)	3,70(3,08 - 5,48)
SCOP / η _{sh} ²⁾			4,4 A+	4,1 A+	4,6 A++	4,3 A+	4,2 A+	147,4 %	145,3 %
Pdesign a -10 °C		kW	2,8	4,0	4,6	4,7	10,0	12,5	13,6
Consumo eléctrico	Nominal (mín - máx)	kW	0,76(0,26 - 1,31)	1,34(0,24 - 2,05)	1,46(0,27 - 2,40)	1,62(0,37 - 2,65)	2,36(0,56 - 4,00)	3,21(0,73 - 4,40)	3,78(0,62 - 5,20)
Consumo anual de energía ³⁾		kWh/a	891	1365	1399	1529	3331	—	—
Unidad interior			S-3650PT3E	S-3650PT3E	S-6071PT3E	S-6071PT3E	S-1014PT3E	S-1014PT3E	S-1014PT3E
Caudal de aire	Al / Med / Ba	m ³ /min	14,0/12,0/10,5	15,0/12,5/10,5	20,0/17,0/14,5	21,0/18,0/15,5	30,0/25,0/23,0	34,0/28,0/24,0	35,0/29,0/25,0
Volumen de humedad eliminada		L/h	0,8	2,0	2,1	2,7	4,1	5,7	6,9
Presión sonora ⁴⁾	Al / Med / Ba	dB(A)	36/32/28	37/33/28	38/34/29	39/35/30	42/37/34	46/40/35	47/41/36
Potencia sonora	Al / Med / Ba	dB(A)	54/50/46	55/51/46	56/52/47	57/53/48	60/55/52	64/58/53	65/59/54
Dimensiones	AlxAnxPr	mm	235x960x690	235x960x690	235x1275x690	235x1275x690	235x1590x690	235x1590x690	235x1590x690
Peso neto		kg	26	26	34	34	40	40	40
nanoe X Generator			Mark 2	Mark 2	Mark 2	Mark 2	Mark 2	Mark 2	Mark 2
Unidad exterior			U-36PZ3E5	U-50PZ3E5	U-60PZ3E5A	U-71PZ3E5A	U-100PZ3E5	U-125PZ3E5	U-140PZ3E5
Suministro eléctrico		V	220 - 230 - 240	220 - 230 - 240	220 - 230 - 240	220 - 230 - 240	220 - 230 - 240	220 - 230 - 240	220 - 230 - 240
Intensidad	Frío	A	3,90 - 3,75 - 3,60	7,65 - 7,30 - 7,00	7,75 - 7,40 - 7,10	9,75 - 9,30 - 8,95	13,70 - 13,10 - 12,60	18,20 - 17,40 - 16,70	22,70 - 21,70 - 20,80
	Calor	A	3,55 - 3,40 - 3,25	6,30 - 6,00 - 5,75	6,75 - 6,50 - 6,20	7,50 - 7,20 - 6,90	11,80 - 11,30 - 10,80	15,50 - 14,80 - 14,20	18,30 - 17,50 - 16,80
Caudal de aire	Frío / Calor	m ³ /min	33,6/34,0	32,7/31,9	42,6/41,5	44,7/45,9	73,0/73,0	82,0/80,0	84,0/82,0
Presión sonora	Frío / Calor (Al)	dB(A)	46/47	46/46	47/48	48/49	52/52	55/55	56/56
Potencia sonora	Frío / Calor (Al)	dB(A)	64/66	64/64	64/65	66/68	70/70	73/73	74/74
Dimensiones	AlxAnxPr	mm	619x824x299	619x824x299	695x875x320	695x875x320	996x980x370	996x980x370	996x980x370
Peso neto		kg	32	35	42	50	83	87	87
Diámetro tubería	Tubería de líquido	Pulg. (mm)	1/4(6,35)	1/4(6,35)	1/4(6,35) ⁵⁾	1/4(6,35) ⁵⁾	3/8(9,52)	3/8(9,52)	3/8(9,52)
	Tubería de gas	Pulg. (mm)	1/2(12,70)	1/2(12,70)	1/2(12,70) ⁶⁾	5/8(15,88)	5/8(15,88)	5/8(15,88)	5/8(15,88)
Rango de longitud de tubería		m	3 - 15	3 - 20	3 - 40	3 - 40	5 - 50	5 - 50	5 - 50
Desnivel de altura (int./ext.) ⁷⁾		m	15/15 ⁸⁾	15/15 ⁸⁾	15/30 ⁸⁾	20/30 ⁸⁾	15/30 ⁸⁾	15/30 ⁸⁾	15/30 ⁸⁾
Longitud de tubería para gas adicional		m	7,5	7,5	30	30	30	30	30
Cantidad adicional de gas		g/m	10	15	15	17	45	45	45
Refrigerante (R32) / CO ₂ Eq.		kg / T	0,87/0,59	1,14/0,77	1,15/0,78	1,32/0,89	2,40/1,62	2,80/1,89	2,80/1,89
Rango de funcionamiento	Frío mín. ~ máx.	°C	-10 ~ +43	-10 ~ +43	-10 ~ +43	-10 ~ +43	-10 ~ +43	-10 ~ +43	-10 ~ +43
	Calor mín. ~ máx.	°C	-15 ~ +24	-15 ~ +24	-15 ~ +24	-15 ~ +24	-15 ~ +24	-15 ~ +24	-15 ~ +24
PVPR Kit con mando CZ-RTC5B		€	2.080	2.739	3.048	3.078	4.479	5.044	6.203
PVPR Kit con mando CZ-RTC6BLW		€	2.182	2.841	3.150	3.180	4.581	5.146	6.305

La tecnología en el punto de mira

- Amplia distribución del aire para salas grandes
- El caudal de aire horizontal máximo es de 9,5 m
- Conexión para aire fresco disponible en la unidad
- El diseño delgado con 235 mm de altura se adapta a espacios estrechos
- Funcionamiento supersilencioso
- nanoe™ X (Generator Mark 2 = 9,6 billones de radicales de hidroxilo / seg) de serie para una mejor calidad del aire interior
- Mando de pared CZ-RTC6BL para configurar el sistema fácilmente mediante Bluetooth®
- Posibilidad de conexión Twin
- Ventilador externo o ERV de fácil conexión y control utilizando el conector PAW-FDC en la PCB de la unidad interior. El equipo exterior puede controlarse mediante el mando a distancia de la unidad interior Panasonic

Mejora adicional del confort con la distribución del caudal de aire

El caudal de aire horizontal máximo es de 9,5 m. Esto es ideal para salas grandes. La gran abertura de descarga de aire amplía el caudal de aire a izquierda y derecha. La sensación desagradable que causa el aire proyectado directamente en el cuerpo se evita con la «posición de prevención de corrientes de aire», que cambia el ancho de oscilación, lo que aumenta el grado de confort.



CZ-RTC5B



Control opcional. CONEX Mando de pared.
CZ-RTC6 - CZ-RTC6BL
- CZ-RTC6BLW



Control opcional. Mando inalámbrico con infrarrojos.
CZ-RWS3 + CZ-RWRT3

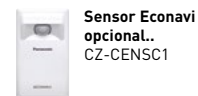

Sensor Econavi opcional.
CZ-CENSC1



COMPATIBLE CON TODAS LAS SOLUCIONES DE CONECTIVIDAD DE PANASONIC. PARA OBTENER MÁS INFORMACIÓN, CONSULTE LA SECCIÓN SISTEMAS DE CONTROL.

			Trifásica		
			10,0 kW	12,5 kW	14,0 kW
			KIT-100PT3Z8	KIT-125PT3Z8	KIT-140PT3Z8
			KIT-100PT3Z8-6W	KIT-125PT3Z8-6W	KIT-140PT3Z8-6W
Kit con mando CZ-RTC5B					
Kit con mando CZ-RTC6BLW					
Capacidad frigorífica	Nominal (mín - máx)	kW	10,0(3,0 - 11,5)	12,5(3,2 - 13,5)	14,0(3,3 - 15,0)
EER ¹⁾	Nominal (mín - máx)	W/W	3,64(3,50 - 5,36)	3,32(2,77 - 5,33)	2,98(2,73 - 5,32)
SEER / η_{h,c} ²⁾			6,5 A++	241,7 %	228,8 %
Pdesign		kW	10,0	12,5	14,0
Consumo eléctrico	Nominal (mín - máx)	kW	2,75(0,56 - 4,10)	3,76(0,60 - 4,88)	4,70(0,62 - 5,50)
Consumo anual de energía ³⁾		kWh/a	537	—	—
Capacidad calorífica	Nominal (mín - máx)	kW	10,0(3,0 - 14,0)	12,5(3,3 - 15,0)	14,0(3,4 - 16,0)
COP ¹⁾	Nominal (mín - máx)	W/W	4,24(3,50 - 5,36)	3,89(3,41 - 4,52)	3,70(3,08 - 5,48)
SCOP / η_{h,h} ²⁾			4,2 A+	147,4 %	145,3 %
Pdesign a -10 °C		kW	10,0	12,5	13,6
Consumo eléctrico	Nominal (mín - máx)	kW	2,36(0,56 - 4,00)	3,21(0,73 - 4,40)	3,78(0,62 - 5,20)
Consumo anual de energía ³⁾		kWh/a	3331	—	—
Unidad interior			S-1014PT3E	S-1014PT3E	S-1014PT3E
Caudal de aire	Al / Med / Ba	m³/min	30,0/25,0/23,0	34,0/28,0/24,0	35,0/29,0/25,0
Volumen de humedad eliminada		L/h	4,1	5,7	6,9
Presión sonora ⁴⁾	Al / Med / Ba	dB(A)	42/37/34	46/40/35	47/41/36
Potencia sonora	Al / Med / Ba	dB(A)	60/55/52	64/58/53	65/59/54
Dimensiones	Al x An x Pr	mm	235 x 1590 x 690	235 x 1590 x 690	235 x 1590 x 690
Peso neto		kg	40	40	40
nanoe X Generator			Mark 2	Mark 2	Mark 2
Unidad exterior			U-100PZ3E8	U-125PZ3E8	U-140PZ3E8
Suministro eléctrico		V	380 - 400 - 415	380 - 400 - 415	380 - 400 - 415
Intensidad	Frío	A	4,60 - 4,35 - 4,20	6,10 - 5,75 - 5,55	7,60 - 7,20 - 6,95
	Calor	A	3,95 - 3,75 - 3,60	5,20 - 4,95 - 4,75	6,10 - 5,80 - 5,60
Caudal de aire	Frío / Calor	m³/min	73,0/73,0	82,0/80,0	84,0/82,0
Presión sonora	Frío / Calor (Al)	dB(A)	52/52	55/55	56/56
Potencia sonora	Frío / Calor (Al)	dB(A)	70/70	73/73	74/74
Dimensiones	Al x An x Pr	mm	996 x 980 x 370	996 x 980 x 370	996 x 980 x 370
Peso neto		kg	83	87	87
Diámetro tubería	Tubería de líquido	Pulg. (mm)	3/8(9,52)	3/8(9,52)	3/8(9,52)
	Tubería de gas	Pulg. (mm)	5/8(15,88)	5/8(15,88)	5/8(15,88)
Rango de longitud de tubería		m	5 - 50	5 - 50	5 - 50
Desnivel de altura (int./ext.) ⁷⁾		m	15/30 ⁸⁾	15/30 ⁸⁾	15/30 ⁸⁾
Longitud de tubería para gas adicional		m	30	30	30
Cantidad adicional de gas		g/m	45	45	45
Refrigerante (R32) / CO ₂ Eq.		kg / T	2,40/1,62	2,8/1,89	2,8/1,89
Rango de funcionamiento	Frío mín. ~ máx.	°C	-10 ~ +43	-10 ~ +43	-10 ~ +43
	Calor mín. ~ máx.	°C	-15 ~ +24	-15 ~ +24	-15 ~ +24
PVPR Kit con mando CZ-RTC5B		€	4.723	5.335	6.549
PVPR Kit con mando CZ-RTC6BLW		€	4.825	5.437	6.651

Accesorios	PVPR €
CZ-RTC6 CONEX mando de pared (no inalámbrico)	178
CZ-RTC6BL CONEX mando de pared y Bluetooth®	203
CZ-RTC6BLW CONEX mando de pared con Wi-Fi y Bluetooth®	280
CZ-RTC5B Mando de pared, con función Econavi y datanavi	178
CZ-RWS3 + CZ-RWRT3 Mando inalámbrico con infrarrojos	102 + 117
CZ-CAPWFC1 Adaptador Wi-Fi comercial	178

Accesorios	PVPR €
PAW-PACR3 Interfaces para operar 3 unidades en respaldo y en marcha alternativa	1.777
PAW-WTRAY Bandeja para condensado de agua compatible con la plataforma de elevación exterior	334
PAW-GRDBSE20 Soporte para amortiguación de ruido y vibraciones	191
PAW-GRDSTD40 Plataforma de elevación exterior 400x900x400 mm	221
CZ-CENSC1 Sensor Econavi de ahorro de energía	188

1) Cálculos EER y COP realizados de acuerdo con EN 14511. 2) Para los modelos por debajo de 12 kW, el SEER y SCOP se calculan siguiendo los valores del reglamento delegado (UE) 626/2011. Para los modelos por encima de 12 kW, el η_{h,c} / η_{h,h} se calculan siguiendo los valores basados en EN 14825. 3) Configuración de fábrica 4) El nivel de presión acústica de las unidades muestra el valor medido en un punto situado a 1 m por delante y 1 m por debajo de la unidad. El nivel de presión acústica de las unidades muestra el valor medido según la especificación Eurovent 6/C/006-97. 5) Conectar el tubo de líquido del zócalo (Ø6,35-Ø9,52) en el lado del tubo de líquido de la unidad interior. 6) Conectar el tubo de gas del zócalo (Ø12,70-Ø15,88) en el lado del tubo de gas de la unidad interior. 7) Al instalar la unidad exterior en una posición más elevada que la unidad interior. 8) Unidad exterior situada más abajo / unidad exterior situada más arriba. * Fusible recomendado para interior: 3 A. ** Los valores anteriores corresponden al caso de nanoe™ X OFF.

SEER y SCOP: Para S-6071PT3E + U-60PZ3E5A. CONTROL VÍA INTERNET: Opcional.

Condiciones nominales: Temperatura del aire interior (frío) 27 °C TS / 19 °C TH. Temperatura del aire exterior (refrigeración) 35 °C TS / 24 °C TH. Temperatura del aire interior (calor) 20 °C TS. Temperatura del aire exterior (calefacción) 7 °C TS / 6 °C TH. ITS: Temperatura seca; TH: Temperatura húmeda. Especificaciones sujetas a cambios sin previo aviso. Para obtener información detallada acerca de la ERP / el etiquetado energético, visita nuestras páginas www.aircon.panasonic.es o www.ptc.panasonic.eu.



Big PACi Conducto oculto de alta presión estática 20-25 kW Inverter+ • R32

Los equipos Big PACi de Panasonic no solo son respetuosos con el medio ambiente sino que además son innovadores.

Big PACi con R32 presenta su nueva unidad interior para aplicaciones hidrónicas gracias al intercambiador de calor de agua PACi.

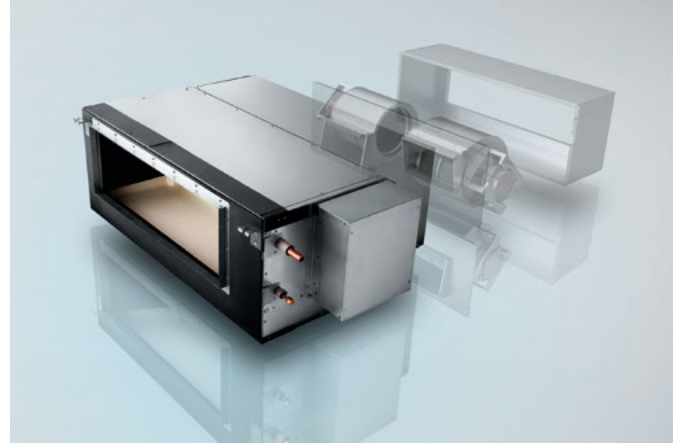

1 Estructura interior compacta y ligera

La estructura interior es compacta y ligera, con una elevada eficiencia. Tiene un diseño separable para facilitar la instalación en un espacio estrecho y limitado. Además, este diseño desmontable permite facilitar mucho el mantenimiento.

2 Fácil instalación y conexión frigorífica gracias a los componentes desmontables

El intercambiador de calor y el ventilador (ventilador + carcasa) se pueden separar durante la instalación. La unidad interior de conducto se puede volver a ensamblar fácilmente y es idóneo para trabajar en espacios estrechos.

3 Elevada presión estática externa, ajuste máximo de 200 Pa*

Una elevada presión estática permite el uso de conductos largos para su instalación en una amplia variedad de lugares.

* S-250PE3E5B.

4 Control Panasonic Comfort Cloud

Sistemas PACi fáciles de controlar con la aplicación Panasonic Comfort Cloud en un smartphone.*

* Se requiere el adaptador WLAN CZ-CAPWFC1 de Panasonic.

Estructura interior compacta y ligera con una alta eficiencia

Al ser un 15 % más ligero que los modelos convencionales, se facilita enormemente el trabajo de instalación.

	Modelo convencional	Modelo de Panasonic
20,0 kW	100 kg	86 kg
25,0 kW	104 kg	88 kg

SE HA REDUCIDO LA PROFUNDIDAD EN
230 mm



Instalación fácil con componentes ligeros

La unidad interior se puede separar fácilmente en 3 componentes, de los cuales el más pesado tan solo pesa 48 kg.



Ajuste máximo de presión estática de 200 Pa*

Una elevada presión estática permite el uso de conductos largos para su instalación en una amplia variedad de lugares.

Configuración de presión estática en 3 pasos.

Los modos de presión estática seleccionables pueden variar entre 200 Pa / 130 Pa / 75 Pa para una mayor flexibilidad de instalación.

* En caso de S-250PE3E5B.



Dimensiones de cada componente (diseño ligero para facilitar su desmontaje).



El peso es para el modelo S-200PE3E5B.



CZ-RTC5B

COMPATIBLE CON TODAS LAS SOLUCIONES DE CONECTIVIDAD DE PANASONIC. PARA OBTENER MÁS INFORMACIÓN, CONSULTE LA SECCIÓN SISTEMAS DE CONTROL.



Control opcional. CONEX Mando de pared. CZ-RTC6 - CZ-RTC6BL



Control opcional. Mando inalámbrico con infrarrojos. CZ-RWS3 + CZ-RWRC3



Sensor Econavi opcional. CZ-CENSC1

			Trifásica	
			20,0 kW	25,0 kW
Kit			KIT-200PE3ZH8	KIT-250PE3ZH8
Mando de pared			CZ-RTC5B	CZ-RTC5B
Capacidad frigorífica	Nominal (mín - máx)	kW	19,5[5,7 - 21,0]	23,2[6,1 - 27,0]
EER ¹⁾	Nominal (mín - máx)	W/W	3,22[3,09 - 4,52]	3,11[2,93 - 4,59]
SEER / η _{sc} ²⁾			207,0 %	190,6 %
P _{design}		kW	19,5	23,2
Consumo eléctrico	Nominal (mín - máx)	kW	6,06[1,26 - 6,80]	7,46[1,33 - 9,20]
Capacidad calorífica	Nominal (mín - máx)	kW	22,4[5,0 - 25,0]	28,0[5,5 - 29,0]
COP ¹⁾	Nominal (mín - máx)	W/W	3,61[3,16 - 4,76]	3,41[3,05 - 5,00]
SCOP / η _{sc} ²⁾			141,3 %	142,7 %
P _{design} a -10 °C		kW	17,0	20,0
Consumo eléctrico	Nominal (mín - máx)	kW	6,21[1,05 - 7,90]	8,21[1,10 - 9,50]
Unidad interior			S-200PE3E5B	S-250PE3E5B
Suministro eléctrico		V / ph / Hz	220 - 230 - 240/1/50	220 - 230 - 240/1/50
Presión estática externa at shipment (adjustable)		Pa	75 ³⁾ - 120 - 180	75 ³⁾ - 130 - 200
Caudal de aire	Al / Med / Ba	m ³ /min	72/63/53	84/72/59
Presión sonora ⁴⁾	Al / Med / Ba	dB(A)	46/44/41	47/45/42
Dimensiones	Al x An x Pr	mm	486 x 1456 x 916	486 x 1456 x 916
Peso neto		kg	86	88
Unidad exterior			U-200PZH2E8	U-250PZH2E8
Suministro eléctrico		V / ph / Hz	380 - 400 - 415/3/50	380 - 400 - 415/3/50
Fusible recomendado		A	30	30
Caudal de aire	Frío / Calor	m ³ /min	164/164	160/160
Presión sonora	Frío / Calor (Al)	dB(A)	59/61	59/63
Potencia sonora	Frío / Calor (Al)	dB(A)	77/79	78/82
Dimensiones ⁵⁾	Al x An x Pr	mm	1500 x 980 x 370	1500 x 980 x 370
Peso neto		kg	117	128
Diámetro tubería	Tubería de líquido	Pulg. (mm)	3/8[9,52]	1/2[12,70]
	Tubería de gas	Pulg. (mm)	1[25,40]	1[25,40]
Rango de longitud de tubería		m	5 - 90	5 - 60
Desnivel de altura (int./ext.) ⁶⁾		m	30	30
Longitud de tubería para gas adicional		m	30	30
Cantidad adicional de gas		g/m	60	80
Refrigerante (R32) / CO ₂ Eq.		kg / T	4,20/2,835	5,20/3,51
Rango de funcionamiento	Frío mín. ~ máx.	°C	-15 ~ +46	-15 ~ +46
	Calor mín. ~ máx.	°C	-20 ~ +24	-20 ~ +24
PVPR Kit con mando CZ-RTC5B		€	8.161	8.776

Accesorios		PVPR €
CZ-RTC6	CONEX mando de pared (no inalámbrico)	178
CZ-RTC6BL	CONEX mando de pared y Bluetooth®	203
CZ-RTC5B	Mando de pared, con función Econavi y datanavi	178
CZ-RWS3 + CZ-RWRC3	Mando inalámbrico con infrarrojos	102 + 117
CZ-CAPWFC1	Adaptador Wi-Fi comercial	178

Accesorios		PVPR €
PAW-PACR3	Interfaces para operar 3 unidades en respaldo y en marcha alternativa	1.777
PAW-GRDBSE20	Soporte para amortiguación de ruido y vibraciones	191
PAW-GRDSTD40	Plataforma de elevación exterior 400 x 900 x 400 mm	221
CZ-CENSC1	Sensor Econavi de ahorro de energía	188

1) Cálculos EER y COP realizados de acuerdo con EN 14511. 2) Para los modelos por debajo de 12 kW, el SEER y SCOP se calculan siguiendo los valores del reglamento delegado (UE) 626/2011. Para los modelos de más de 12 kW, los valores η_{sc} / η_h se calculan siguiendo la norma EN 14825. 3) Ajuste de fábrica. 4) El nivel de presión acústica de las unidades muestra el valor medido en un punto situado 1,5 m por debajo de la unidad. El nivel de presión acústica de las unidades muestra el valor medido según la especificación Eurovent 6/C/006-97. 5) Añadir 100 mm para la unidad interior o 70 mm para la unidad exterior para la salida de tuberías. 6) Al instalar la unidad exterior en una posición más elevada que la unidad interior. * No incluye filtro.



CONTROL VÍA INTERNET: Opcional.



PACi Elite Cassette de 4 vías 60x60 Inverter+ • R32
Pequeño y potente, ideal para oficinas y restaurantes.



La tecnología en el punto de mira

- Distribución de aire fresco
- Flujo de aire multidireccional
- La bomba de drenaje integrada proporciona una elevación de 850 mm
- Ventilador centrífugo de 3 velocidades
- Ventilador DC con mayor eficiencia y control
- Ventilador externo o ERV de fácil conexión y control utilizando el conector PAW-FDC en la PCB de la unidad interior. El equipo exterior puede controlarse mediante el mando a distancia de la unidad interior Panasonic.

Ligero y más estrecho; instalación más sencilla

Ligero y muy estrecho, lo cual posibilita su instalación incluso en huecos de falsos techos muy estrechos. Diseñado para encajar con precisión en una cuadrícula de techo de 600 x 600 mm sin necesidad de alterar la configuración de las barras.

Altura del drenaje de aproximadamente 850 mm

La altura del drenaje puede aumentarse en aproximadamente 350 mm por encima del valor convencional usando una bomba de drenaje de alta elevación; asimismo es posible un tendido de tuberías horizontal largo. Unidad ligera de 18 kg y muy estrecha, con una altura de solo 288 mm, lo que posibilita su instalación incluso en huecos de falsos techos muy estrechos.

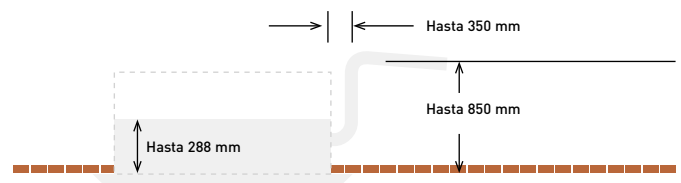

Reducción significativa del consumo de energía gracias al uso de motores DC del ventilador muy desarrollados, con velocidad variable, intercambiadores de calor especiales, etc.



CZ-RTC5B



COMPATIBLE CON TODAS LAS SOLUCIONES DE CONECTIVIDAD DE PANASONIC. PARA OBTENER MÁS INFORMACIÓN, CONSULTE LA SECCIÓN SISTEMAS DE CONTROL.



Panel 700x700 mm.
CZ-KPY3AW

Panel 625x625 mm.
CZ-KPY3BW



Control opcional.
CONEX Mando de pared.
CZ-RTC6 - CZ-RTC6BL



Control opcional.
Mando inalámbrico con infrarrojos.
CZ-RWS3

Monofásica

			3,6 kW	5,0 kW
Kit			KIT-36PY2ZH5	KIT-50PY2ZH5
Mando de pared			CZ-RTC5B	CZ-RTC5B
Capacidad frigorífica	Nominal (mín - máx)	kW	3,6(1,5 - 4,0)	5,0(1,5 - 5,6)
EER ¹⁾		W/W	4,68	3,68
SEER / η _{sc} ²⁾			6,6 A++	6,4 A++
Pdesign		kW	3,6	5,0
Consumo eléctrico		kW	0,77	1,36
Consumo anual de energía ³⁾		kWh/a	191	273
Capacidad calorífica	Nominal (mín - máx)	kW	4,0(1,5 - 5,0)	5,6(1,5 - 6,5)
COP ¹⁾		W/W	4,26	3,46
SCOP / η _{sh} ²⁾			4,6 A++	4,3 A+
Pdesign a -10 °C		kW	3,6	4,5
Consumo eléctrico		kW	0,94	1,62
Consumo anual de energía ³⁾		kWh/a	1096	1465
Unidad interior			S-36PY2E5B	S-50PY2E5B
Caudal de aire	Al / Med / Ba	m ³ /min	9,7/8,0/6,0	11,1/9,8/8,5
Volumen de humedad eliminada		L/h	1,5	2,4
Presión sonora ⁴⁾	Al / Med / Ba	dB(A)	36/32/26	40/37/33
Potencia sonora	Al / Med / Ba	dB(A)	51/47/41	55/52/48
Dimensiones (Al x An x Pr) / Peso neto	Interior	mm / kg	288x583x583/18	288x583x583/18
	CZ-KPY3AW Panel	mm / kg	31x700x700/2,4	31x700x700/2,4
	CZ-KPY3BW Panel	mm / kg	31x625x625/2,4	31x625x625/2,4
Unidad exterior			U-36PZH2E5	U-50PZH2E5
Suministro eléctrico		V	220 - 230 - 240	220 - 230 - 240
Intensidad	Frío	A	3,65 - 3,50 - 3,35	6,35 - 6,10 - 5,85
	Calor	A	4,50 - 4,30 - 4,15	7,70 - 8,40 - 8,10
Caudal de aire	Frío / Calor	m ³ /min	40/40	40/45
Presión sonora	Frío / Calor (Al)	dB(A)	43/44	45/48
Potencia sonora	Frío / Calor (Al)	dB(A)	62/64	64/68
Dimensiones / Peso neto	Al x An x Pr	mm / kg	695x875x320/43	695x875x320/43
Diámetro tubería	Tubería de líquido	Pulg. (mm)	1/4(6,35)	1/4(6,35)
	Tubería de gas	Pulg. (mm)	1/2(12,70)	1/2(12,70)
Rango de longitud de tubería		m	3 - 40	3 - 40
Desnivel de altura (int./ext.) ⁵⁾		m	30	30
Longitud de tubería para gas adicional		m	30	30
Cantidad adicional de gas		g/m	20	20
Refrigerante (R32) / CO ₂ Eq.		kg / T	1,15/0,776	1,15/0,776
Rango de funcionamiento	Frío mín. ~ máx.	°C	-15 ~ +46	-15 ~ +46
	Calor mín. ~ máx.	°C	-20 ~ +24	-20 ~ +24
PVPR Kit con mando CZ-RTC5B		€	2.808	3.450

Accesorios	PVPR €
CZ-RTC6 CONEX mando de pared (no inalámbrico)	178
CZ-RTC6BL CONEX mando de pared y Bluetooth®	203
CZ-RTC5B Mando de pared, con función Econavi y datanavi	178
CZ-RWS3 Mando inalámbrico con infrarrojos	102
CZ-CAPWFC1 Adaptador Wi-Fi comercial	178
PAW-PACR3 Interfaces para operar 3 unidades en respaldo y en marcha alternativa	1.777

Accesorios	PVPR €
PAW-WTRAY Bandeja para condensado de agua compatible con la plataforma de elevación exterior	334
PAW-GRDBSE20 Soporte para amortiguación de ruido y vibraciones	191
PAW-GRDSTD40 Plataforma de elevación exterior 400x900x400 mm	221
CZ-CENSC1 Sensor Econavi de ahorro de energía	188

1) Cálculos EER y COP realizados de acuerdo con EN 14511. 2) Escala de etiqueta energética de A+++ a D. Para los modelos por debajo de 12 kW, el SEER y SCOP se calculan siguiendo los valores del reglamento delegado (UE) 626/2011. Para los modelos de más de 12 kW, los valores η_{sc} / η_{sh} se calculan siguiendo la norma EN 14825. 3) El consumo anual de energía se calcula de acuerdo con el Reglamento (UE) 626/2011. 4) El nivel de presión acústica de las unidades muestra el valor medido en un punto situado 1,5 m por debajo de la unidad. El nivel de presión acústica de las unidades muestra el valor medido según la especificación Eurovent 6/C/006-97. 5) Al instalar la unidad exterior en una posición más elevada que la unidad interior. * Fusible recomendado para interior: 3 A.



SEER y SCOP: Para KIT-36PY2ZH5. CONTROL VÍA INTERNET: Opcional.

Sistemas PACi Single, Twin, Triple y Doble Twin • R32

Con este sistema, una sola unidad exterior puede dividir su capacidad hasta con 4 unidades interiores para una mejor distribución simultánea del aire, dentro de un mismo espacio. Esto hace que el sistema sea particularmente adecuado para zonas de uso común. Reduce la concentración de ruido y permite alcanzar una temperatura idéntica en todos los puntos de la sala. Se puede instalar una combinación de unidades interiores (split, cassette, ocultas, techo) en un mismo sistema.



1 PACi NX Elite de 7,1 a 14,0 kW

Hasta cuatro unidades interiores con una sola unidad exterior. Las unidades Elite de Panasonic 7,1, 10,0, 12,0 y 14,0 pueden instalarse en sistemas Twin, Triple y Doble Twin. Las unidades interiores pueden combinarse según la tabla de selección. El funcionamiento es siempre simultáneo. Todas las unidades interiores funcionan con la misma configuración.

2 PACi NX Standard de 10,0 a 14,0 kW

Hasta 2 unidades interiores con una sola unidad exterior. Las unidades PACi de Panasonic se pueden instalar como sistemas Single y Twin. Las unidades interiores pueden combinarse según la siguiente tabla de selección. El funcionamiento es siempre simultáneo. Todas las unidades interiores funcionan con la misma configuración.

3 Big PACi Elite de 20,0 a 25,0 kW

Hasta cuatro unidades interiores conectables a la misma unidad exterior. Las unidades PACi 20,0 y 25,0 de Panasonic pueden instalarse en sistemas Twin, Triple y Doble Twin. Las unidades interiores pueden combinarse según la tabla de selección. El funcionamiento es siempre simultáneo. Todas las unidades interiores funcionan con la misma configuración.



PACi NX Elite de 7,1 a 14,0 kW combinaciones en funcionamiento simple o simultáneo • R32

Interior	Exterior			
	7,1 kW	10,0 kW	12,5 kW	14,0 kW
3,6 kW	Twin U-71	Triple U-100	Double-twin U-125	
4,5 kW			Triple U-125	
5,0 kW		Twin U-100		Triple U-140
6,0 kW			Twin U-125	
7,1 kW	Single ¹⁾ U-71			Twin U-140
10,0 kW		Single ¹⁾ U-100		
12,5 kW			Single ¹⁾ U-125	
14,0 kW				Single ¹⁾ U-140

PACi NX Standard de 7,1 a 14,0 kW combinaciones en funcionamiento simple o simultáneo • R32

Interior	Exterior			
	7,1 kW	10,0 kW	12,5 kW	14,0 kW
5,0 kW		Twin U-100		
6,0 kW			Twin U-125	
7,1 kW	Single ¹⁾ U-71			Twin U-140
10,0 kW		Single ¹⁾ U-100		
12,5 kW			Single ¹⁾ U-125	
14,0 kW				Single ¹⁾ U-140

PACi Elite de 20,0 a 25,0 kW combinaciones en funcionamiento simple o simultáneo • R32

Interior	Exterior	
	20,0 kW	25,0 kW
5,0 kW	Double-twin U-200	
6,0 kW		Double-twin U-250
7,1 kW	Triple U-200	
10,0 kW	Twin U-200	
12,5 kW		Twin U-250
20,0 kW	Single ¹⁾ U-200	
25,0 kW		Single ¹⁾ U-250

1) Solución Kit PACi 1x1.

Sistemas PACi NX Single, Twin, Triple y Doble Twin • R32

NOVEDAD
2021

Nuevas Unidades exteriores PACi NX Elite • R32

			7,1 kW	10,0 kW	12,5 kW	14,0 kW
Unidad exterior Monofásica			U-71PZH3E5	U-100PZH3E5	U-125PZH3E5	U-140PZH3E5
Unidad exterior Trifásica			U-71PZH3E8	U-100PZH3E8	U-125PZH3E8	U-140PZH3E8
Capacidad frigorífica	Nominal (mín - máx)	kW	6,8(2,2 - 9,0)	9,5(3,1 - 12,5)	12,1(3,2 - 14,0)	13,4(3,3 - 16,0)
Capacidad calorífica	Nominal (mín - máx)	kW	8,0(2,0 - 9,0)	11,2(3,1 - 14,0)	14,0(3,2 - 16,0)	16,0(3,3 - 18,0)
Suministro eléctrico	Monofásica	V	220 - 230 - 240	220 - 230 - 240	220 - 230 - 240	220 - 230 - 240
	Trifásica	V	380 - 400 - 415	380 - 400 - 415	380 - 400 - 415	380 - 400 - 415
Conexión interior / exterior		mm ²	2x1,5 o 2,5	2x1,5 o 2,5	2x1,5 o 2,5	2x1,5 o 2,5
Caudal de aire	Frío / Calor	m ³ /min	61,0/60,0	118,0/108,0	125,0/112,0	129,0/116,0
Presión sonora	Frío / Calor (AI)	dB(A)	48/50	52/52	53/53	54/54
Potencia sonora	Frío / Calor (AI)	dB(A)	65/67	69/69	70/70	71/71
Dimensiones	Al x An x Pr	mm	996 x 940 x 340	1416 x 940 x 340	1416 x 940 x 340	1416 x 940 x 340
Peso neto		kg	65	98	98	98
Diámetro tubería	Tubería de líquido	Pulg. (mm)	3/8 (9,52)	3/8 (9,52)	3/8 (9,52)	3/8 (9,52)
	Tubería de gas	Pulg. (mm)	5/8 (15,88)	5/8 (15,88)	5/8 (15,88)	5/8 (15,88)
Rango de longitud de tubería	mín. - máx.	m	5 - 50	5 - 85	5 - 85	5 - 85
Desnivel de altura (int./ext.)	Máx.	m	15/30 ¹⁾	15/30 ¹⁾	15/30 ¹⁾	15/30 ¹⁾
Longitud de tubería para gas adicional		m	30	30	30	30
Cantidad adicional de gas		g/m	45	45	45	45
Refrigerante (R32) / CO ₂ Eq.		kg / T	1,95/1,32	3,05/2,06	3,05/2,06	3,05/2,06
Rango de funcionamiento	Frío mín. - máx.	°C	-15 - 48	-20 ~ +48 ²⁾	-20 ~ +48 ²⁾	-20 ~ +48 ²⁾
	Calor mín. - máx.	°C	-20 - 24	-20 - 24	-20 - 24	-20 - 24
Unidad exterior Monofásica PVPR		€	2.717	3.289	4.258	5.516
Unidad exterior Trifásica PVPR		€	2.999	3.588	4.633	5.891

1) Unidad exterior situada más abajo / unidad exterior situada más arriba. 2) Para los modelos 100 - 140PZH3E5(8), es posible funcionar al mínimo de -20 °C en salas de ordenadores con una longitud de tuberías de 30 m o menos.

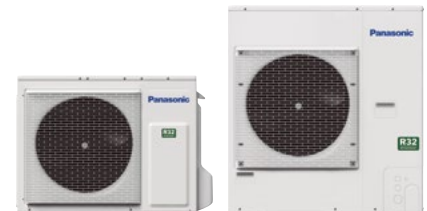
NOVEDAD
2021

Nuevas Unidades exteriores PACi NX Standard • R32

			10,0 kW	12,5 kW	14,0 kW
Unidad exterior Monofásica			U-100PZ3E5	U-125PZ3E5	U-140PZ3E5
Unidad exterior Trifásica			U-100PZ3E8	U-125PZ3E8	U-140PZ3E8
Capacidad frigorífica	Nominal (mín - máx)	kW	10,0(3,0 - 11,5)	12,5(3,2 - 13,5)	14,0(3,3 - 15,0)
Capacidad calorífica	Nominal (mín - máx)	kW	10,0(3,0 - 14,0)	12,5(3,3 - 15,0)	14,0(3,4 - 16,0)
Suministro eléctrico	Monofásica	V	220-230-240	220-230-240	220-230-240
	Trifásica	V	380 - 400 - 415	380 - 400 - 415	380 - 400 - 415
Conexión interior / exterior		mm ²	2x1,5 o 2,5	2x1,5 o 2,5	2x1,5 o 2,5
Caudal de aire	Frío / Calor	m ³ /min	73,0/73,0	82,0/80,0	84,0/82,0
Presión sonora	Frío / Calor (AI)	dB(A)	52/52	55/55	56/56
Potencia sonora	Frío / Calor (AI)	dB(A)	70/70	73/73	74/74
Dimensiones	Al x An x Pr	mm	996 x 980 x 370	996 x 980 x 370	996 x 980 x 370
Peso neto		kg	83	87	87
Diámetro tubería	Tubería de líquido	Pulg. (mm)	3/8 (9,52)	3/8 (9,52)	3/8 (9,52)
	Tubería de gas	Pulg. (mm)	5/8 (15,88)	5/8 (15,88)	5/8 (15,88)
Rango de longitud de tubería	mín. - máx.	m	5 - 50	5 - 50	5 - 50
Desnivel de altura (int./ext.)	Máx.	m	15/30 ¹⁾	15/30 ¹⁾	15/30 ¹⁾
Longitud de tubería para gas adicional		m	30	30	30
Cantidad adicional de gas		g/m	45	45	45
Refrigerante (R32) / CO ₂ Eq.		kg / T	2,4/1,62	2,8/1,89	2,8/1,89
Rango de funcionamiento	Frío mín. - máx.	°C	-10 ~ +43	-10 ~ +43	-10 ~ +43
	Calor mín. - máx.	°C	-15 - 24	-15 - 24	-15 - 24
Unidad exterior Monofásica PVPR		€	1.791	2.356	3.515
Unidad exterior Trifásica PVPR		€	2.035	2.647	3.861

1) Unidad exterior situada más abajo / unidad exterior situada más arriba.

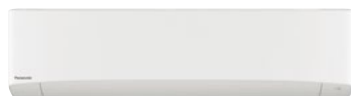

NOVEDAD
2021

Nuevo Split	Interior	Capacidad frigorífica	Capacidad calorífica	Dimensiones	Presión sonora	Volumen de aire	PVPR
		kW	kW	Al x An x Pr mm	Al / Med / Ba dB(A)	Al / Med / Ba m³/min	€
3,6 / 4,5 / 5,0 kW	S-3650PK3E	3,6 - 5,0	4,0 - 5,6	302 x 1120 x 236	35/31/27 ¹⁾	13,0/11,0/9,0 ¹⁾	940
6,0 / 7,1 kW	S-6010PK3E	6,1 - 10,0	7,0 - 8,0	302 x 1120 x 236	47/44/40 ¹⁾	20,0/17,5/14,5 ¹⁾	2.088

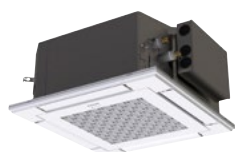

NOVEDAD
2021

Nuevo Cassette de 4 vías 60x60 ²⁾	Interior (panel CZ-KPY4)	Capacidad frigorífica	Capacidad calorífica	Dimensiones Interior	Dimensiones panel	Presión sonora	Caudal de aire	PVPR interior	PVPR panel
		kW	kW	Al x An x Pr mm	Al x An x Pr mm	Al / Med / Ba dB(A)	Al / Med / Ba m³/min	€	€
2,5 kW	S-25PY3E	2,50	3,20	243 x 575 x 575	30 x 625 x 625	31/28/25	8,5/7,0/6,0	893	240
3,6 kW	S-36PY3E	3,60	3,60	243 x 575 x 575	30 x 625 x 625	34/30/25	9,5/7,0/6,0	1.061	240
5,0 kW	S-50PY3E	5,00	5,00	243 x 575 x 575	30 x 625 x 625	39/34/27	12,0/9,5/6,5	1.071	240
6,0 kW	S-60PY3E	6,00	6,00	243 x 575 x 575	30 x 625 x 625	43/37/31	14,0/10,5/8,0	1.255	240



NOVEDAD
2021

Nuevo Cassette de 4 vías 90x90	Interior (Paneles CZ-KPU3W / CZ-KPU3AW)	Capacidad frigorífica	Capacidad calorífica	Dimensiones Interior	Dimensiones panel	Presión sonora	Volumen de aire	PVPR interior	PVPR panel
		kW	kW	Al x An x Pr mm	Al x An x Pr mm	Al / Med / Ba dB(A)	Al / Med / Ba m³/min	€	€
3,6 / 4,5 / 5,0 kW	S-3650PU3E	3,6 - 5,0	4,0 - 5,6	256 x 840 x 840	33,5 x 950 x 950	30/28/27 ¹⁾	14,5/13,0/11,5 ¹⁾	862	312 / 373
6,0 / 7,1 kW	S-6071PU3E	6,0 - 7,1	7,0 - 8,0	256 x 840 x 840	33,5 x 950 x 950	36/31/28 ¹⁾	21,0/16,0/13,0 ¹⁾	1.019	312 / 373
10,0 / 12,5 / 14,0 kW	S-1014PU3E	10,0 - 14,0	11,2 - 16,0	319 x 840 x 840	33,5 x 950 x 950	45/38/32 ¹⁾	36,0/26,0/18,0 ¹⁾	1.028	312 / 373



NOVEDAD
2021

Nuevo Consola de techo	Interior	Capacidad frigorífica	Capacidad calorífica	Dimensiones	Presión sonora	Volumen de aire	PVPR
		kW	kW	Al x An x Pr mm	Al / Med / Ba dB(A)	Al / Med / Ba m³/min	€
3,6 / 4,5 / 5,0 kW	S-3650PT3E	3,5 - 5,0	4,0 - 5,6	235 x 960 x 690	36/32/28 ¹⁾	14,0/12,0/10,5 ¹⁾	1.366
6,0 / 7,1 kW	S-6071PT3E	6,0 - 6,8	7,0 - 8,0	235 x 1275 x 690	38/34/29 ¹⁾	20,0/17,0/14,5 ¹⁾	1.665
10,0 / 12,5 / 14,0 kW	S-1014PT3E	9,5 - 13,4	11,2 - 16,0	235 x 1590 x 690	42/37/34 ¹⁾	30,0/25,0/23,0 ¹⁾	2.510

1) Valor de 36/60/10 para los tipos de unidades interiores.



NOVEDAD
2021

Nuevo Conducto oculto de alta presión estática	Interior	Capacidad frigorífica	Capacidad calorífica	Dimensiones	Presión estática externa	Presión sonora	Volumen de aire	PVPR
		kW	kW	Al x An x Pr mm	Nominal(mín - máx) Al / Med / Ba Pa	Al / Med / Ba dB(A)	Al / Med / Ba m³/min	€
3,6 / 4,5 / 5,0 kW	S-3650PF3E	3,6 - 5,0	4,0 - 5,6	250 x 800 x 730	30(10 - 150)	30/27/22 ¹⁾	14,0/13,0/10,0 ¹⁾	969
6,0 / 7,1 kW	S-6071PF3E	5,7 - 6,8	7,0 - 7,5	250 x 1000 x 730	30(10 - 150)	30/26/23 ¹⁾	21,0/19,0/15,0 ¹⁾	995
10,0 / 12,5 / 14,0 kW	S-1014PF3E	9,5 - 13,4	10,8 - 13,5	250 x 1400 x 730	30(10 - 150)	33/29/25 ¹⁾	32,0/26,0/21,0 ¹⁾	1.632

1) Valor de 36/60/10 para los tipos de unidades interiores. 2) Available in Autumn 2021.



PRO-HT TANK

Depósito ACS PRO-HT

La alta temperatura del agua caliente se produce eficientemente sin resistencias.

La alta temperatura del agua caliente se produce eficientemente sin resistencias

Depósito PRO-HT		PAW-VP750LDHW-1	
Unidad exterior		U-250PE2E8A	
Volumen (net)		L	726
Dimensiones	Al x Ø	mm	1855x990
Conexiones a la red de agua			RP 1¼
Peso neto / con agua		kg	179 / 905
Potencia eléctrica nominal		W	6670
Ciclo de toma de referencia			2XL
Consumo de energía por ciclo elegido A7 / W10-55		kWh	6
Consumo de energía por ciclo elegido A15 / W10-55		kWh	5,12
COP DHW [A7 / W10-55] EN 16147 ¹⁾			4,1
COP DHW [A15 / W10-55] EN 16147 ²⁾			4,79
Clase de eficiencia energética (de A+ a F) ³⁾			A+
Potencia de entrada standby conforme a EN16147		W	77
Presión sonora a 1 m		dB(A)	57
Rango de funcionamiento - temperatura exterior		°C	-20 ~ +24
Depósito de acero inoxidable de 316 L			Sí
Grosor medio del aislamiento		mm	100
Conexión del intercambiador de calor para entrada/salida		Pulg. (mm)	1/2 (12,70) - 3/4 (19,05)
Consumo de energía máximo sin calentador		W	12900
Consumo de energía máximo con calentador		W	18900
Número de resistencias de calentamiento x potencia		W	1 x 6000
Voltaje / Frecuencia		V / Hz	400/50
Protección eléctrica		A	16
Protección contra la humedad			IP24
Temperatura máxima del agua (bomba de calor)	Min / Máx.	°C	5/65
Temperatura máxima del agua (calentador eléctrico)	Máx.	°C	85
Refrigerante (R410A) / CO ₂ Eq.		kg / T	6,4/13,363
PVPR Depósito PRO-HT		€	8.930
PVPR unidad exterior		€	5.965

Accesorios	PVPR €
PAW-VP-RTC5B-PAC Control de depósito para sistema PACi	1.040

1) Calentamiento de agua sanitaria hasta 55 °C, con temperatura del aire de entrada de 7 °C, humedad del 89 % y temperatura del agua de entrada de 10 °C. Según EN 16147. 2) Calentamiento de agua sanitaria hasta 55 °C, con temperatura del aire de entrada de 15 °C, humedad del 74 % y temperatura del agua de entrada de 10 °C. Según EN 16147. 3) Escala de A+ a F según (REGLAMENTO DELEGADO DE LA COMISIÓN (UE) N° 812/2013).

Este producto se ha diseñado para cumplir la Directiva europea de calidad del agua 98/83/CE, modificada por la Directiva (UE) 2015/1787. La vida útil del producto no está garantizada en caso del uso de agua subterránea, como agua de manantiales o pozos, el uso de agua del grifo si contiene sales u otras impurezas, o en áreas de calidad del agua ácida. Los costes de mantenimiento y garantía relacionados con estos casos son responsabilidad del cliente.

* Si se conecta con presurización, la válvula de seguridad es de uso obligatorio.

La tecnología en el punto de mira

- Volumen de agua: 750 L
- Máxima producción de agua caliente de 65 °C sin resistencia
- Serpentin de calentamiento: 52 m
- Material del depósito: 3 mm
- Cubierta de ABS externa

Ejemplo de solución depósito ACS + PACi

- Ideal para hoteles pequeños y espacios residenciales de alto nivel
- Temperatura del agua caliente de hasta 85 °C*

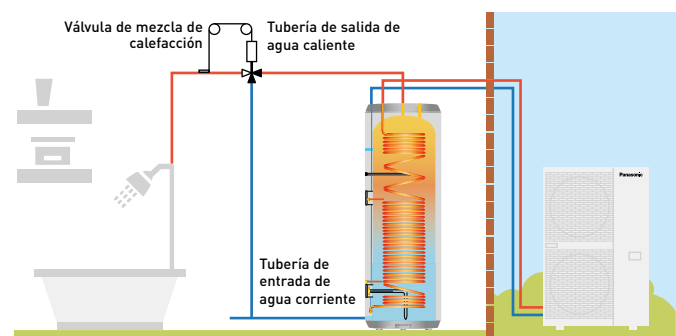

*Hasta 65 °C con compresor y hasta 85 °C con resistencia





PRO-HT TANK

Depósito calefacción y refrigeración PRO-HT

La alta temperatura del agua caliente se produce eficientemente sin potenciadores.

Las soluciones para depósitos comerciales Panasonic PRO-HT se pueden combinar con PACi para que se adapten a diferentes proyectos, desde proyectos residenciales de clase alta hasta oficinas pequeñas.

Depósito PRO-HT		PAW-VP380L	
Capacidad frigorífica a 35 °C, salida de agua 7 °C		kW	12,80
Capacidad calorífica		kW	25,00
Capacidad calorífica a +7 °C, temperatura del agua de calefacción a 45 °C		kW	23,00
COP a +7 °C con temperatura del agua de calefacción a 45 °C		W/W	3,26
Clase de eficiencia energética de calefacción a 35 °C (de A+++ a D)			A+++
$\eta_{s,h}$ (LOT1) ¹⁾		%	193
Dimensiones	H x Ø	mm	1820 x 690
Peso del envío		kg	99
Conector de tubería de agua			1 1/4
Caudal de agua de calefacción (ΔT=5 K. 35 °C)		m³/h	3,9
Unidad exterior		U-200PZH2E8	
Presión sonora		dB(A)	57
Dimensiones	Al x An x Pr	mm	1500 x 980 x 370
Peso neto		kg	117
Diámetro tubería	Tubería de líquido	Pulg. (mm)	1/2 [12,07]
	Tubería de gas	Pulg. (mm)	3/4 [19,05]
Refrigerante [R32] / CO ₂ Eq.		kg	4,20 (1,0kg de carga de gas adicional in situ)
Rango de longitud de tubería ²⁾		m	30
Desnivel de altura (int./ext.)		m	30 (diám. ext. por arriba) 30 (diám. ext. por debajo)
Longitud de tubería para capacidad nominal		m	7,5
Longitud de tubería para gas adicional		m	> 7,5
Cantidad adicional de gas		g/m	Consultar manual
Rango de funcionamiento - temperatura exterior	Calor / Frío	°C	-20 ~ +24 / -15 ~ +46
Salida de agua	Calor / Frío	°C	25 ~ 45 / 5 ~ 15
PVPR Depósito PRO-HT		€	8.930
PVPR unidad exterior		€	5.286

Accesorios	PVPR €
PAW-VP-RTC5B-PAC Control de depósito para sistema PACi	1.040
PAW-IU29 Resistencia adicional	503

Accesorios	PVPR €
PAW-IU39 Resistencia adicional	1.140

1) Eficiencia energética estacional de refrigeración/calefacción de espacios según el REGLAMENTO DELAGADO (UE) n.º 811/2013 DE LA COMISIÓN. 2) El Rango de longitud de tubería es entre el interior y el exterior, pero no incluye longitud adicional para el serpentín.

Este producto se ha diseñado para cumplir la Directiva europea de calidad del agua 98/83/CE, modificada por la Directiva (UE) 2015/1787. La vida útil del producto no está garantizada en caso del uso de agua subterránea, como agua de manantiales o pozos, el uso de agua del grifo si contiene sales u otras impurezas, o en áreas de calidad del agua ácida. Los costes de mantenimiento y garantía relacionados con estos casos son responsabilidad del cliente.

El cálculo de prestaciones se hace de acuerdo con Eurovent. Presión sonora medida a 1 metro de la unidad exterior y a 1,5 metros de altura.

* Interruptor de flujo y filtro de agua no incluidos.

La tecnología en el punto de mira

- Volumen de agua de 380 L
- Máxima producción de agua caliente de 45 °C
- Depósito e intercambiador de calor fabricados en acero inoxidable
- Serpentín de calentamiento 52 m 316 L
- Decapado interior y exterior
- Espuma de aislamiento de 70 mm
- Material del depósito 2 mm 316 L
- Cubierta de ABS externa

Depósito de calefacción y refrigeración 380 l + PACi 20,0 kW

- Ideal para pequeñas oficinas
- Solución de bajo coste con calefacción y refrigeración simples por agua
- Agua caliente hasta 45 °C

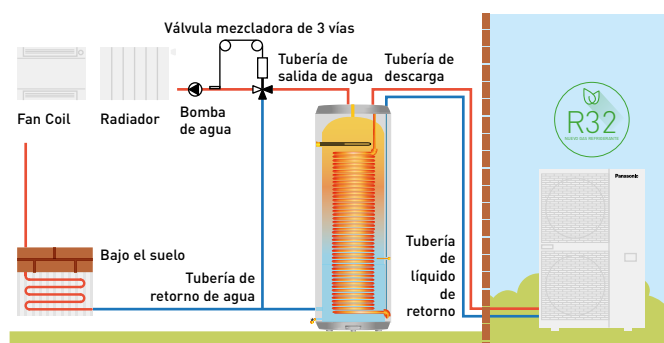

R32

A+++

45 °C

SALIDA DEL AGUA

-20 °C

RANGO DE FUNCIONAMIENTO

5 AÑOS DE GARANTÍA DE COMPRESOR

PACi con intercambiador de calor de agua - R32

Panasonic presenta un intercambiador de calor de agua de alta eficiencia para la serie PACi.

Este innovador producto ofrece más posibilidades para soluciones PACi añadiendo opciones hidráulicas.

TEMPERATURA DE SALIDA DE AGUA

Frío: 5 ~ 15 °C
Calor: 35 ~ 50 °C



1 Ahorro de costes

- Clase de eficiencia energética A+++ (escala de A+++ a D)
- Proyectos de agua rentables gracias al coste inferior de PACi en comparación con VRF

2 Instalación flexible que ahorra espacio

- Dos posibilidades de instalación (montaje en pared/suelo)
- Compact, lightweight unit design, only 27 kg

3 Instalación y mantenimiento sencillos

- Rápido proceso de montaje
- Interruptor de flujo incluido de serie
- Acceso directo al cuadro eléctrico

Ejemplo de sistema.

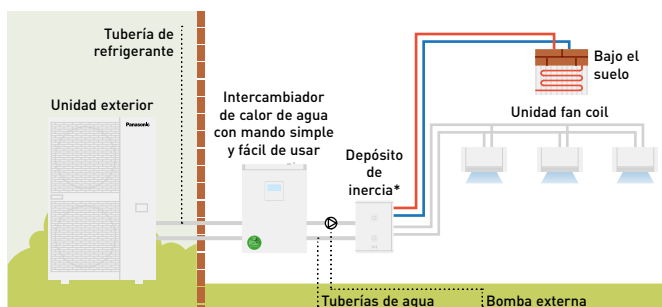

* Volumen mínimo del depósito de inercia: 10 L/kW. ** El diagrama se facilita solo para fines ilustrativos.

Instalación flexible que ahorra espacio

Unidad compacta y ligera.

- Con tan solo 205 mm de profundidad, se adapta a un espacio limitado
- Su diseño ligero de solo 27 kg de peso permite moverlo y colocarlo con facilidad
- Longitud máxima total de tubería de refrigerante: 90 m*

* 90 m para PAW-200W5APAC.



Dos opciones de instalación.

- Opciones de instalación de pared y suelo disponibles. Libera espacio en el suelo decantándose por la instalación de pared
 - Rápido proceso de montaje gracias a su diseño ligero y compacto
- Realiza los orificios de fijación → Fija 2 tornillos → Cuelga la unidad → Listo

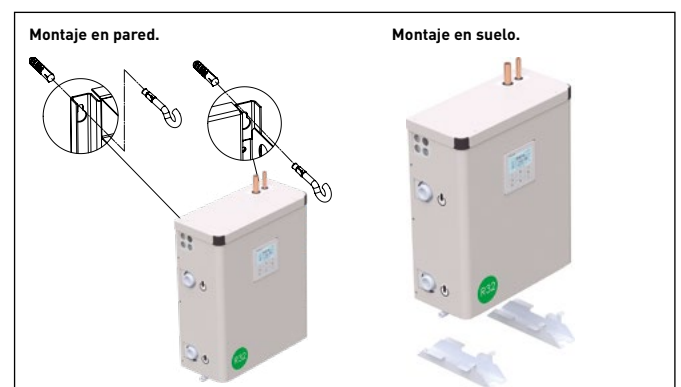



PACi con intercambiador de calor de agua para la producción de agua refrigerada y caliente

Inversión a corto plazo

El intercambiador de calor de agua PACi es ideal para pequeñas oficinas y tiendas. Los costes de inversión se pueden amortizar en muy poco tiempo. Esta solución permite que los inversores y operadores ahorren dinero.

			PAW-200W5APAC	PAW-250W5APAC
Capacidad frigorífica ¹⁾		kW	20,00	25,00
EER ¹⁾		W/W	3,03	2,89
Capacidad calorífica ²⁾		kW	23,00	28,00
COP ²⁾		W/W	2,98	2,95
$\eta_{s,h}$ (LOT1) ³⁾		%	178	178
Clase de eficiencia energética (escala de A+++ a D) ⁴⁾			A+++	A+++
Dimensiones	Al x An x Pr	mm	550 x 455 x 205	550 x 455 x 205
Peso neto		kg	27	27
Conector de tubería de agua		Pulgadas	Rosca macho 1 ¼	Rosca macho 1 ¼
Caudal de agua fría ($\Delta T=5$ K. 35 °C)		m³/h	3,45	4,30
Caudal de agua de calefacción ($\Delta T=5$ K. 35 °C)		m³/h	4,15	4,85
Interruptor de flujo			Incluido	Incluido
Filtro de agua			Incluido	Incluido
Unidad exterior			U-200PZH2E8	U-250PZH2E8
Presión sonora	Frío / Calor [A]	dB(A)	59 / 61	59 / 63
Dimensiones	Al x An x Pr	mm	1500 x 980 x 370	1500 x 980 x 370
Peso neto		kg	117	128
Diámetro tubería	Tubería de líquido	Pulg. (mm)	3/8 (9,52)	1/2 (12,70)
	Tubería de gas	Pulg. (mm)	1 (25,40)	1 (25,40)
Rango de longitud de tubería		m	5 - 90	5 - 60
Desnivel de altura (int./ext.)		m	30	30
Longitud de tubería para gas adicional		m	30	30
Cantidad adicional de gas		g/m	60	80
Rango de temperatura de salida de agua	Frío mín. ~ máx.	°C	+5 ~ +15	+5 ~ +15
	Calor mín. ~ máx.	°C	+35 ~ +50	+35 ~ +50
Rango de funcionamiento	Frío mín. ~ máx.	°C	-15 ~ +46	-15 ~ +46
	Calor mín. ~ máx.	°C	-20 ~ +24	-20 ~ +24
PVPR intercambiador de calor de agua		€	5.740	6.375
PVPR unidad exterior		€	5.286	6.081

1) Los datos se refieren a una temperatura del agua refrigerada de salida de 7 °C y una temperatura del aire ambiente de 35 °C, según la norma EN 14511. 2) Los datos se refieren a una temperatura del agua caliente de salida de 45 °C y una temperatura del aire ambiente de 7 °C, según la norma EN 14511. 3) De conformidad con el REGLAMENTO DELEGADO (UE) n.º 813/2013 DE LA COMISIÓN para bombas de calor de baja temperatura. 4) De conformidad con el REGLAMENTO DELEGADO (UE) n.º 811/2013 DE LA COMISIÓN para bombas de calor de baja temperatura. Escala de A+++ a D.

Solución profesional

El intercambiador de calor de agua es compatible con R32 PACi.

Existen muchos fabricantes de aires acondicionados que venden sistemas R32 y este se está convirtiendo en el refrigerante estándar para sistemas de aire acondicionado de tipo Split, porque el R32 tiene un potencial de calentamiento global mucho menor que el R410A y además puede proporcionar una mayor eficiencia energética.

Instalación rápida con interruptor de flujo premontado

Los interruptores de flujo vienen premontados con conexiones de tuberías para facilitar la instalación.

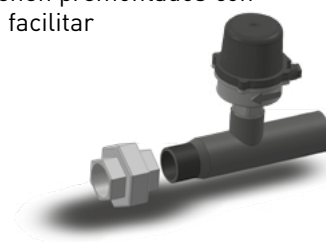

Soluciones de ventilación Panasonic

Aumente la eficiencia de una instalación con el uso de unidades de tratamiento del aire y una amplia gama de cortinas de aire.



Cortina de aire eléctrica

			FY-3009U1	FY-3012U1	FY-3015U1
Ancho		mm	900	1200	1500
Tensión		V	220	220	220
Caudal de aire	Hi / Lo	m³/h	1100/920	1400/1270	2000/1800
Consumo	Hi / Lo	W	76/70	94/85	131/110
Intensidad	Hi / Lo	A	0,35/0,32	0,43/0,40	0,59/0,50
Velocidad del aire	Hi / Lo	m/s	10,50/8,50	9,50/8,00	10,50/9,50
Presión sonora		dB(A)	48,5/45,0	48,5/44,5	51,5/48,0
Dimensiones / Peso neto	AlxAnxPr	mm / kg	900x231,5x212/12,0	1200x231,5x212/14,5	1500x231,5x212/18,0
PVPR		€	579	663	806



Cortina de aire con batería DX

Unidad exterior			7,1 kW	10,0 kW	14,0 kW	20,0 kW
Altura de salida de aire 2,7 m			PAW-10PAIRC-LS-1	PAW-15PAIRC-LS-1	PAW-20PAIRC-LS-1	PAW-25PAIRC-LS-1
Capacidad frigorífica ¹⁾	Máx.	kW	6,1	9,7	13,0	17,0
Capacidad calorífica ²⁾	Máx.	kW	7,9	12,0	15,0	19,0
Caudal de aire	Alto	m ³ /h	1800	2700	3600	4500
Intercambiador de calor	Volumen	L	1,67	2,85	3,94	5,03
Consumo eléctrico del ventilador	230 V / 50Hz	kW	0,30	0,50	0,60	0,80
Intensidad	230 V / 50Hz	A	2,10	3,10	4,10	5,10
Presión sonora ³⁾	Máx.	dB(A)	65	66	67	69
Altura de salida de aire 3,0 m			PAW-10PAIRC-HS-1	PAW-15PAIRC-HS-1	PAW-20PAIRC-HS-1	PAW-25PAIRC-HS-1
Capacidad frigorífica ¹⁾	Máx.	kW	9,1	13,0	19,5	23,7
Capacidad calorífica ²⁾	Máx.	kW	11,8	15,8	23,6	27,6
Caudal de aire	Alto	m ³ /h	2700	3600	5400	6300
Intercambiador de calor	Volumen	L	1,67	2,85	3,94	5,12
Consumo eléctrico del ventilador	230 V / 50Hz	kW	0,75	1,00	1,50	1,75
Intensidad	230 V / 50Hz	A	4,10	5,50	8,20	9,60
Presión sonora ³⁾	Máx.	dB(A)	66	67	68	68
Datos comunes						
Dimensiones ⁴⁾	Al x An x Pr	mm	260 (+140) x 1000 x 460	260 (+140) x 1500 x 460	260 (+140) x 2000 x 460	260 (+140) x 2500 x 460
Peso neto	Altura de salida de aire 2,7 m	kg	50	65	80	95
	Altura de salida de aire 3,0 m	kg	55	65	85	110
Tipo de ventilador			EC	EC	EC	EC
Diámetro tubería	Tubería de Líquido / gas	Pulg. (mm)	3/8 (9,52) / 5/8 (15,88)	3/8 (9,52) / 3/4 (19,05)	3/8 (9,52) / 7/8 (22,22)	3/8 (9,52) / 7/8 (22,22)
Ancho de la puerta		m	1,0	1,5	2,0	2,5
Refrigerante			R32	R32	R32	R32
PVPR Altura de salida de aire 2,7 m		€	4.986	7.532	9.177	11.604
PVPR Altura de salida de aire 3,0 m		€	6.090	8.076	11.088	14.806

Accesorios		PVPR €
PAW-AIR1-DP	Bomba de drenaje opcional	505

1) Capacidad frigorífica de la batería DX, temperatura del aire entrada/salida +27/+18 °C, R32 y R410. 2) Capacidad calorífica del condensador, temperatura del aire entrada/salida +20/+33 °C, R32 y R410. En caso de temperaturas exteriores más bajas puede ser necesario un modelo de unidad exterior de mayor capacidad. 3) Medición en distancia de hasta 5,0 m, factor de dirección 2, superficies de absorción 200 m², volumen de aire mín./máx. 4) 140 mm es la altura de una caja eléctrica si se instala en la parte superior.



NOVEDAD
2021

Kit de conexión AHU		PVPR €
PAW-280PAH2	Kit UTA para 3,6 a 25 kW (IP 65, control de la demanda a 0-10 V*, compensación de desplazamiento de temperatura exterior, prevención de corrientes de aire frío)	1.688
PAW-280PAH2M	Kit UTA para 3,6 a 25 kW (IP 65, control de demanda de 0-10 V)*	1.380
PAW-280PAH2L	Kit UTA para 3,6 a 25 kW (IP 65)	1.210

Kit de conexión AHU para PACi NX		PVPR €
PAW-280PAH3M	NUEVO Kit UTA para PACi NX de 3,6 a 14 kW (IP 65, control de demanda de 0-10 V)	1.380

* Con CZ-CAPBC2.

Accesorios y control

Kits de desagüe

Kit de desagüe para unidades de 5,0 a 7,1 KW.

CZ-50DRS1

20 €

Kit de desagüe para unidades de 10,0 a 25,0 KW.

CZ-140DRS1

31 €

Tuberías de derivación, colector



Tubería de derivación.

CZ-P224BK2BM

125 €



Tubería de derivación (de 22,4 kW a 68 kW).

CZ-P680BK2BM

214 €

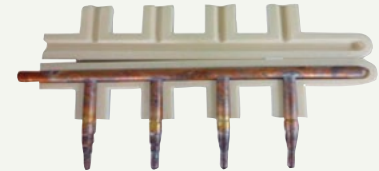

Colector.

CZ-P3HPC2BM

146 €

Accesorios externos



Bandeja para condensado de agua compatible con la plataforma de elevación exterior.

PAW-WTRAY

334 €



Plataforma de elevación exterior.
Dimensiones (Al x An x D): 400x900x400 mm

PAW-GRDSTD40

221 €

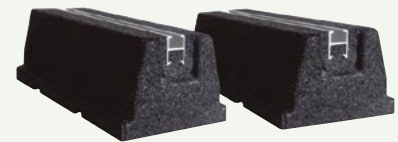

Soporte para amortiguación de ruido y vibraciones.

Dimensiones (Al x An x D): 600x95x130 mm
Weight: 500 kg

PAW-GRDBSE20

191 €

Cassette accessories



Panel estándar para cassette 90x90.

CZ-KPU3W

312 €



Panel Econavi para cassette 90x90.

CZ-KPU3AW

373 €



Panel para cassette 60x60, tamaño 700 x 700 mm.

CZ-KPY3AW

240 €

Panel para cassette 60x60, tamaño 625 x 625 mm.

CZ-KPY3BW

240 €

Sensores



Sensor Econavi de ahorro de energía.

CZ-CENSC1

188 €



Sensor de temperatura remoto.

CZ-CSRC3

127 €



Plenums conductos

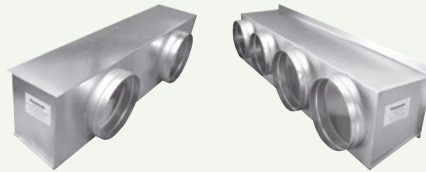

Plenum de impulsión para S . .PF1E5B 36, 45 & 50 y S-3650PF3E.

CZ-56DAF2 196 €

Plenum de impulsión para S . .PF1E5B 60 & 71 y S-6071PF3E.

CZ-90DAF2 232 €

Plenum de impulsión para S . .PF1E5B 100, 125 & 140 y S-1014PF3E.

CZ-160DAF2 289 €

Plenum de impulsión para S-200PE2E5.

CZ-TREMIESPW705 799 €

Plenum de impulsión para S-250PE2E5.

CZ-TREMIESPW706 809 €

VRF Smart Connectivity+



Mando de pared Panasonic Net Con, RH, no PIR, R1/R2.

SER8150R0B1194 325 €

Mando de pared Panasonic Net Con, RH, PIR, R1/R2.

SER8150R5B1194 356 €

Módulo inalámbrico ZigBee® / tarjeta Green Com.

VCM8000V5094P 155 €



Sensor inalámbrico de puerta / ventana.

SED-WDC-G-5045 284 €



Sensor inalámbrico (de movimiento) de pared / techo.

SED-MTH-G-5045 495 €



Sensor CO₂.

SED-CO2-G-5045 495 €



Sensor con humedad y temperatura de la habitación.

SED-TRH-G-5045 309 €



Sensor de fugas de agua.

SED-WLS-G-5045 361 €

Accesorios y control

Marco de cubierta. Plateado.

FAS-00 35 €

Marco de cubierta. Blanco translúcido brillante

FAS-03 60 €

Marco de cubierta. Madera marrón oscuro.

FAS-06 50 €

Marco de cubierta. Acabado de acero cepillado.

FAS-10 60 €

Marco de cubierta. Blanco.

FAS-01 35 €

Marco de cubierta. Madera marrón claro.

FAS-05 50 €

Marco de cubierta. Madera negra oscura.

FAS-07 65 €

Controles táctiles para hoteles con contacto seco

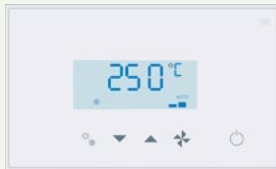
Controlador de sala táctil Modbus RS-485 con E/S, blanco.

PAW-RE2C4-MOD-WH 309 €

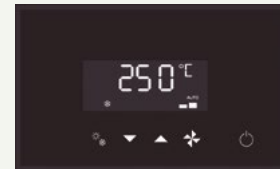
Controlador de sala táctil Modbus RS-485 con E/S, negro.

PAW-RE2C4-MOD-BK 309 €

Pantalla de control táctil con 2 entradas digitales, blanco.

PAW-RE2D4-WH 268 €

Pantalla de control táctil con 2 entradas digitales, negro.

PAW-RE2D4-BK 268 €

Sensores de hotel para contactos secos

Sensor de movimiento de pared de 24 V.

PAW-WMS-DC 124 €

Sensor de movimiento para el techo de 24 V.

PAW-CMS-DC 134 €

Suministro eléctrico de 24 V.

PAW-24DC 52 €

Contacto de ventana o de puerta.

PAW-DWC 21 €

Sensor de movimiento de pared de 240 V AA.

PAW-WMS-AC 134 €

Sensor de movimiento para el techo de 240 V AA.

PAW-CMS-AC 145 €

Controles centralizados

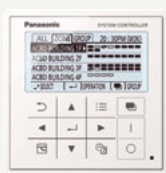
Controlador del sistema para 64 unidades interiores con temporizador semanal.

CZ-64ESMC3 1.510 €

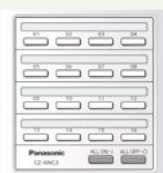
Controlador central para ON/OFF, hasta 16 grupos, 64 unidades interiores.

CZ-ANC3 900 €

Controlador inteligente (pantalla táctil/ servidor web) para controlar hasta 256 unidades interiores con relación de distribución de carga (LDR) incluida.

CZ-256ESMC3 4.275 €



Panasonic AC Smart Cloud



Panasonic AC Smart Cloud. Control en la nube vía internet. Hasta 128 grupos. Controla 128 unidades.

CZ-CFUSCC1

450 €

Accesorios: Interfaces



Interfaz Modbus RTU & TCP para 16 unidades interiores.

PAW-AC2-MBS-16P

3.320 €



Interfaz KNX para 16 unidades interiores.

PAW-AC2-KNX-16P

3.390 €



Interfaz BACnet IP & MSTP para 16 unidades interiores.

PAW-AC2-BAC-16P

3.320 €

Interfaz Modbus RTU & TCP para 64 unidades interiores.

PAW-AC2-MBS-64P

4.795 €

Interfaz KNX para 64 unidades interiores.

PAW-AC2-KNX-64P

4.500 €

Interfaz BACnet IP & MSTP para 64 unidades interiores.

PAW-AC2-BAC-64P

4.795 €

Interfaz Modbus RTU & TCP para 128 unidades interiores.

PAW-AC2-MBS-128P

6.410 €

Interfaz BACnet IP & MSTP para 128 unidades interiores.

PAW-AC2-BAC-128P

6.405 €



Adaptador Wi-Fi comercial.

CZ-CAPWFC1

178 €



Interfaz KNX.

PAW-RC2-KNX-1i

514 €



Interfaz Modbus RTU.

PAW-RC2-MBS-1

515 €



Interfaz Modbus RTU para controlar 4 unidades interiores/grupos.

PAW-RC2-MBS-4

925 €



Interfaz BACnet.

PAW-RC2-BAC-1

630 €

Accesorios y control

Controles centralizados. Conexión con un controlador de terceros



Dispositivo paralelo en serie para controlar unidades exteriores, hasta 4 unidades.

CZ-CAPDC2

613 €



Adaptador para control de ON/OFF de dispositivos externos.

CZ-CAPC3

553 €



Dispositivo paralelo en serie mini para controlar unidades interiores, máximo 1 grupo y 8 unidades interiores.

CZ-CAPBC2

217 €



Adaptador de comunicaciones. Hasta 128 grupos. Controla 128 unidades.

CZ-CFUNC2

1.494 €

Controles individuales



CONEX mando de pared (no inalámbrico).

CZ-RTC6

178 €



CONEX mando de pared y Bluetooth®.

CZ-RTC6BL

203 €



CONEX mando de pared con Wi-Fi y Bluetooth®

CZ-RTC6BLW**

280 €



Mando de pared de diseño, con función Econavi y datanavi

CZ-RTC5B

178 €



Mando inalámbrico con infrarrojos para cassette de 4 vías 90x90.

CZ-RWS3 + CZ-RWRU3W

102 + 107 €



Mando inalámbrico con infrarrojos para cassette PY3 de 4 vías 60x60 con panel.

CZ-RWS3 + CZ-RWRY3

102 + 120 €



Mando inalámbrico con infrarrojos para Split y 4 vías 60x60 con panel.

CZ-RWS3

102 €



Mando inalámbrico con infrarrojos para consola de techo.

CZ-RWS3 + CZ-RWRT3

102 + 117 €



Mando inalámbrico con infrarrojos para todas las unidades interiores.

CZ-RWS3 + CZ-RWRC3

102 + 117 €



Accesorios: PCB

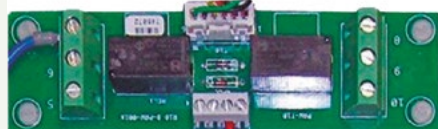

Interfaz T10 PCB con conexiones digitales y de relé.

PAW-T10

114 €



PCB para aplicación en sala de servidores, control de 3 unidades PACi, redundancia, respaldo, etc.

PAW-PACR3*

1.777 €

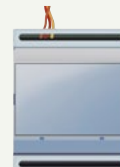

Redundancia de 2 unidades PKEA o TKEA.

PAW-SERVER-PKEA

300 €

Accesorios para cables



Cable para todas las funciones T10.

CZ-T10

46 €



Cable para operar el ventilador EC externo.

PAW-FDC

49 €



Cable para todas las señales opcionales de supervisión.

PAW-OCT

49 €

Cable con desconexión forzada del termostato/detección de fugas.

PAW-EXCT

49 €

Accesorios para depósito PRO-HT

Controlador de depósito para sistema PACi.

PAW-VP-RTC5B-PAC

1.040 €

Resistencia adicional.

PAW-IU29

503 €

Resistencia adicional.

PAW-IU39

1.140 €

* No compatible con la serie PACi NX.
 ** Solo compatible con la serie PACi NX.

ECO *i* EX

ECO *i*

ECO G



















Sistemas VRF comerciales

Soluciones profesionales para proyectos comerciales. El sistema VRF de Panasonic está diseñado específicamente para el ahorro energético, una instalación sencilla y un rendimiento de alta eficiencia, con una gran selección de modelos de unidades interiores y exteriores y características únicas diseñadas para las oficinas más exigentes y para grandes edificios.

Rango de unidades exteriores VRF	→ 128
Mini ECOi LZ2 Series R32	→ 130
Mini ECOi LE Series R410A	→ 131
Serie ECOi EX ME2 de 2 tubos	→ 138
Serie ECOi EX MF3 de 3 tubos	→ 144
Panasonic introduce el sistema VRF accionado por gas	→ 150
Panasonic Sistema híbrido GHP/EHP	→ 154
Gama de unidades interiores de sistemas ECOi y ECO G	→ 158
U2 Type 4 way 90x90 cassette • R32/R410A	→ 161
Cassette de 4 vías 60x60 tipo Y2 • R32/R410A	→ 162
Cassette de 2 vías tipo L1 • R410A	→ 163
Cassette de 1 vía tipo D1 • R410A	→ 164
Conducto oculto de presión estática variable tipo F3 • R410A	→ 165
Nuevo Conducto de baja presión estática estándar tipo M1 • R32/R410A	→ 167
Conducto oculto de alta presión estática tipo E2 • R410A	→ 168
Recuperación de calor con batería DX • R410A	→ 169
Consola de techo tipo T2 • R410A	→ 170
Split tipo K2 • R32/R410A	→ 171
Consola de suelo tipo G1 • R410A	→ 172
Consola de suelo tipo P1 • R410A	→ 173
Consola de suelo oculta tipo R1 • R410A	→ 174
Hydrokit para ECOi, agua a 45 °C • R410A	→ 175
VRF Smart Connectivity+	→ 136
Panasonic AC Smart Cloud	→ 137
Kit caja de control de 3 tubos compacta / tipo de conexión múltiple	→ 146
Datos técnicos certificados por Euroven	→ 148
El equilibrio de la naturaleza en la calidad del aire interior	→ 160
Depósito ACS PRO-HT	→ 176
Interfaz BMS con P-Link	→ 177
Fan coils	→ 178
Soluciones de ventilación Panasonic	→ 182
Control y conectividad	→ 184
Accesorios y control	→ 186
Dimensiones y tamaños de tubo de derivaciones y colectores	→ 194

Gama de unidades exteriores VRF

Página	Unidades exteriores	4 HP	5 HP	6 HP	8 HP	10 HP	12 HP
P. 132	 NUEVO Serie Mini ECOi LZ2 • R32						
		U-4LZ2E5 / U-4LZ2E8	U-5LZ2E5 / U-5LZ2E8	U-6LZ2E5 / U-6LZ2E8	U-8LZ2E8	U-10LZ2E8	
P. 134	Serie Mini ECOi LE2 / LE1						
		U-4LE2E5 / U-4LE2E8	U-5LE2E5 / U-5LE2E8	U-6LE2E5 / U-6LE2E8	U-8LE1E8	U-10LE1E8	
P.138	Serie ECOi EX ME2 de 2 tubos						
					U-8ME2E8	U-10ME2E8	U-12ME2E8
P.144	Serie ECOi EX MF3 de 3 tubos						
					U-8MF3E8	U-10MF3E8	U-12MF3E8
P. 150	Serie ECO G GE3 de 2 tubos						
P. 153	Serie ECO G GF3 de 3 tubos						
P. 154	Sistema híbrido GHP/ EHP						



14 HP

16 HP

18 HP

20 HP

25 HP

30 HP



U-14ME2E8



U-16ME2E8



U-18ME2E8



U-20ME2E8



U-14MF3E8



U-16MF3E8



U-16GE3E5



U-20GE3E5



U-25GE3E5



U-30GE3E5



U-16GF3E5



U-20GF3E5



U-25GF3E5



U-20GES3E5 / U-10MES2E8

Nuevo Serie Mini ECOi LZ2 R32

Para uso comercial y residencial. El sistema VRF más flexible que existe. Satisface las necesidades de aplicaciones comerciales sencillas.

ECO *i*



1 Bajo PCG y menos refrigerante

El nuevo Serie Mini ECOi LZ2 utiliza el refrigerante ecológico R32, que reduce la cantidad total de refrigerante como mínimo en un 20 %, lo que resulta en un menor potencial de calentamiento global, reducido en un 75 %*.

* Como resultado de la aplicación de R32, al mismo tiempo que se reduce la cantidad total de refrigerante.

2 Eficiencia sobresaliente en las condiciones ambientales más exigentes.

Rediseñada para un mayor rendimiento, la serie LZ2 produce un ahorro extraordinario con niveles SEER de hasta 8,5 y SCOP de hasta 5,05 (para el modelo de 4 HP). La amplia gama de unidades exteriores de 12 kW a 28 kW también puede funcionar a temperaturas ambiente extremas, hasta -20 °C en calefacción y hasta 52 °C en refrigeración, lo que proporciona un amplio rango de capacidad de funcionamiento.

3 Más flexibilidad para el proyecto

Gracias a los largos tramos de tubería y a su diseño compacto dentro de un cuerpo ligero, la serie ECOi LZ2 ofrece una gran facilidad de instalación. Una variedad de unidades interiores, que admiten el detector de fugas de refrigerante opcional de Panasonic, aumentan las posibilidades de los instaladores. Con una amplia gama de controladores individuales y centralizados, la nueva generación Smart y Service Cloud, así como las aplicaciones para usuarios finales e instaladores, proporcionan una solución de monitorización y control totalmente personalizable.

AMPLIO RANGO DE FUNCIONAMIENTO

-20 °C en calefacción a
52 °C en refrigeración

8,5 | **5,05**
SEER | **SCOP**
EXTRAORDINARIO AHORRO

Serie Mini ECOi LZ2 VRF de 12 a 28 kW

- Bajo PCG y volumen de refrigerante muy reducido
- Conectividad mejorada con mando a distancia CONEX y soporte de aplicaciones, aplicaciones Smart y Service Cloud, y compatibilidad con protocolos de comunicación para la integración de sistemas de gestión de edificios
- Mayor relación de capacidad interior/externo de hasta el 150 %
- Funcionamiento en modo silencioso con baja caída de capacidad
- El mismo ADN de Panasonic con compresores Panasonic y un control preciso de la temperatura gracias a los sensores de temperatura de descarga en las unidades interiores
- Mejora de la protección 24 horas, 7 días a la semana con las unidades interiores integradas nanoe™ X



Serie Mini ECOi LE R410A



Para uso comercial y residencial. El sistema VRF más flexible que existe. Satisface las necesidades de aplicaciones comerciales sencillas.



1 Control energético eficiente
Unidades exteriores actualizadas que ofrecen alta eficiencia y menor coste energético.

2 Ahorro de espacio
Ideal para ubicaciones comerciales con espacio limitado, como tiendas y bancos. Las unidades compactas se integran en el diseño del edificio de manera fácil y discreta.

3 Instalación flexible
Menor tiempo de instalación gracias a las unidades compactas y a las tuberías más largas sin carga de refrigerante adicional. La elevada presión estática externa de 35 Pa y el chasis compacto aumentan las opciones de instalación.

7,9 SEER | 4,9* SCOP
EFICIENCIA LÍDER DEL SECTOR

6,4* SEER
4,3 SCOP

Diseño compacto: Serie LE2 - 4/5/6 HP

- Ahorro de energía extraordinario: 7,85 SEER y 4,87 SCOP (4 HP)*
- Tuberías de 50 m de longitud sin carga de refrigerante adicional
- Modo de Funcionamiento supersilencioso con 4 niveles
- Opción de modo alto COP

* SEER / SCOP se calcula en base a valores de eficiencia del espacio estacional refrigeración/ calefacción «η» según el REGLAMENTO DE LA COMISIÓN (UE) 2016/2281. SEER, SCOP = (η + corrección) × PEF.

Serie LE1 - 8/10 HP

- 60 % más compacto que el ECOi ME2 8/10 HP con flujo vertical
- Longitud de tubería flexible (total: 300 m, distancia máxima: 150 m)
- Número máximo de unidades interiores que pueden conectarse: 15

Principales características para LE1/LE2

Elevada presión estática externa de 35 Pa — Amplia gama de unidades interiores ECOi y controles — Control de temperatura variable de evaporación de serie — Relación entre el número máximo de unidades interiores que pueden conectarse y la capacidad de las unidades exteriores de hasta el 130 % — Reinicio automático desde las unidades exteriores — Respuesta a la demanda (reducción de picos) mediante accesorios opcionales — Adecuado para proyectos de sustitución de R22

**BAJA ALTURA
996 mm**

**NOVEDAD
2021**



Nueva Serie Mini ECOi LZ2 de 4 a 6 HP • R32

Eficiencia extraordinaria en un cuerpo compacto y funcionamiento continuo, incluso a temperaturas ambiente extremas.

HP			4 HP	5 HP	6 HP	4 HP	5 HP	6 HP
Unidades exteriores			U-4LZ2E5	U-5LZ2E5	U-6LZ2E5	U-4LZ2E8	U-5LZ2E8	U-6LZ2E8
Suministro eléctrico	Tensión	V	220-230-240	220-230-240	220-230-240	380-400-415	380-400-415	380-400-415
	Fase		Monofásica	Monofásica	Monofásica	Trifásica	Trifásica	Trifásica
	Frecuencia	Hz	50	50	50	50	50	50
Capacidad frigorífica	kW		12,1	14,0	15,5	12,1	14,0	15,5
EER ¹⁾	W/W		4,53	4,12	3,88	4,53	4,12	3,88
Combinación recomendada			2 x S-60MU2E5B	4 x S-36MU2E5B	2 x S-36MU2E5B + 2 x S-45MU2E5B	2 x S-60MU2E5B	4 x S-36MU2E5B	2 x S-36MU2E5B + 2 x S-45MU2E5B
SEER ²⁾			8,50	8,12	7,71	8,50	8,12	7,71
$\eta_{s,c}$	%		337,0	321,8	305,4	337,0	321,8	305,4
Intensidad en frío	A		13,30-12,80-12,20	16,90-16,20-15,50	19,60-18,70-18,00	4,37-4,15-4,00	5,50-5,23-5,04	6,44-6,12-5,89
Consumo eléctrico	kW		2,67	3,40	4,00	2,67	3,40	4,00
Capacidad calorífica	kW		12,5	16,0	16,5	12,5	16,0	16,5
COP ³⁾	W/W		5,27	4,71	4,42	5,27	4,71	4,42
SCOP ²⁾			5,05	4,61	4,59	5,05	4,61	4,59
$\eta_{s,h}$	%		199,0	181,4	180,6	199,0	181,4	180,6
Intensidad en calor	A		12,00-11,40-11,00	16,90-16,20-15,50	18,50-17,70-17,00	3,91-3,71-3,58	5,50-5,22-5,03	6,02-5,72-5,51
Consumo eléctrico	kW		2,37	3,40	3,73	2,37	3,40	3,73
Intensidad de arranque	A		1,0	1,0	1,0	1,0	1,0	1,0
Intensidad máxima	A		19,6	23,7	26,5	7,2	9,2	9,9
Potencia máxima absorbida	kW		3,92-4,10-4,28	4,76-4,98-5,19	5,41-5,66-5,90	4,40-4,63-4,80	5,69-5,99-6,22	6,15-6,47-6,72
Número máximo de unidades interiores conectables ³⁾			7(10)	8(12)	9(12)	7(10)	8(12)	9(12)
Presión estática externa	Pa		0-35	0-35	0-35	0-35	0-35	0-35
Caudal de aire	m ³ /min		69	72	74	69	72	74
Presión sonora	Frío	dB(A)	52	53	54	52	53	54
	Frío (Silencio 1/2/3/4)	dB(A)	49/47/45/45	50/48/46/45	51/49/47/45	49/47/45/45	50/48/46/45	51/49/47/45
	Calor	dB(A)	54	56	56	54	56	56
Potencia sonora	Frío / Calor	dB(A)	69/72	70/74	72/75	69/72	70/74	72/75
Dimensiones	Al x An x Pr	mm	996 x 980 x 370	996 x 980 x 370	996 x 980 x 370	996 x 980 x 370	996 x 980 x 370	996 x 980 x 370
Peso neto		kg	94	94	94	94	94	94
Diámetro tubería	Tubería de líquido	Pulg. (mm)	3/8(9,52)	3/8(9,52)	3/8(9,52)	3/8(9,52)	3/8(9,52)	3/8(9,52)
	Tubería de gas	Pulg. (mm)	5/8(15,88)	5/8(15,88)	5/8(15,88)	5/8(15,88)	5/8(15,88)	5/8(15,88)
Longitud máxima de tubería (total)		m	90(180)	90(180)	90(180)	90(180)	90(180)	90(180)
Desnivel (interior / exterior)		m	50(UE encima) / 40(UE debajo)	50(UE encima) / 40(UE debajo)	50(UE encima) / 40(UE debajo)	50(UE encima) / 40(UE debajo)	50(UE encima) / 40(UE debajo)	50(UE encima) / 40(UE debajo)
Refrigerante (R32)		kg	2,7	2,7	2,7	2,7	2,7	2,7
Máxima relación permisible de capacidad interior/exterior ⁴⁾		%	50~150(130)	50~150(130)	50~150(130)	50~150(130)	50~150(130)	50~150(130)
Rango de funcionamiento	Frío mín. ~ máx.	°C	-10~52	-10~52	-10~52	-10~52	-10~52	-10~52
	Calor mín. ~ máx.	°C	-20~18	-20~18	-20~18	-20~18	-20~18	-20~18
PVPR		€	6.173	6.564	7.510	6.229	6.619	7.565

1) Cálculos EER y COP realizados de acuerdo con EN 14511. 2) SEER / SCOP se calcula en base a valores de eficiencia del espacio estacional refrigeración/cafeacción "η" según el REGLAMENTO DE LA COMISIÓN (UE) 2016/2281. SEER, SCOP = (η + corrección) × PEF 3) El número entre paréntesis indica el número máximo de unidades interiores conectables en caso de conexión de una unidad interior de 1,5 kW. 4) El número entre paréntesis indica la relación máxima de capacidad interior/exterior permitida en caso de conexión de una unidad interior de 1,5 kW.

Mínimo impacto ambiental

Panasonic ha diseñado la serie LZ2 para minimizar el impacto medioambiental del sistema. El refrigerante R32 con un bajo potencial de calentamiento global (PCG) y unos niveles de eficiencia más altos, lo garantizan durante toda su vida útil.

Para los espacios más desafiantes

El nuevo sistema VRF Mini ECOi LZ2 R32 es la solución ideal para adaptarse a cualquier aplicación, gracias a su diseño compacto y soporte de longitud de larga tubería.

La tecnología en el punto de mira

- Valores SEER hasta 8,5 y valores SCOP hasta 5,05 (para 4 HP)
- Funcionamiento continuo a temperaturas ambiente extremas: -20°C (calefacción) hasta 52°C (refrigeración)
- Amplia gama de unidades conectables
- Nuevas y únicas unidades interiores gracias a nanoEX, con radicales de hidroxilo contenidos en el agua
- Permite una amplia gama de instalaciones con y sin mitigación de refrigerante
- Medidas de mitigación flexibles, con detector / alarma de fugas, que se instalará solo cuando sea necesario



CONTROL VÍA INTERNET: Opcional.



NOVEDAD
2021

PRIMERO EN EL
SECTOR EN 8 HP
Y 10 HP MINI VRF
CON R32

Nueva Serie ECOi LZ2 de 8 a 10 HP • R32

Presentamos la gama más amplia de Mini VRF R32.

HP			8 HP	10 HP
Unidades exteriores			U-8LZ2E8	U-10LZ2E8
Suministro eléctrico	Tensión	V	380-400-415	380-400-415
	Fase		Trifásica	Trifásica
	Frecuencia	Hz	50	50
Capacidad frigorífica		kW	22,4	28,0
EER ¹⁾		W/W	3,84	3,47
Combinación recomendada			4 x S-56MU2E5B	4 x S-73MU2E5B
SEER ²⁾			7,56	7,08
η _{s,c}			293,3	274,7
Intensidad en frío		A	9,73-9,25-8,91	13,2-12,5-12,1
Consumo eléctrico		kW	5,83	8,07
Capacidad calorífica		kW	25,0	28,0
COP ¹⁾		W/W	4,30	4,47
SCOP ²⁾			4,59	4,60
η _{s,h}			170,3	178,5
Intensidad en calor		A	9,81-9,32-8,98	10,5-9,93-9,57
Consumo eléctrico		kW	5,81	6,26
Intensidad de arranque		A	1,0	1,0
Intensidad máxima		A	13,7	19,5
Potencia máxima absorbida		kW	8,21-8,64-8,96	11,9-12,6-13,0
Número máximo de unidades interiores conectables ³⁾			16	16
Presión estática externa		Pa	0-35	0-35
Caudal de aire		m ³ /min	158	167
Presión sonora	Frío	dB(A)	59,0	60,0
	Frío (Silencio 1/2/3/4)	dB(A)	56,0/54,0/52,0	57,0/55,0/53,0
Potencia sonora	Frío / Calor	dB(A)	72/-	74/-
Dimensiones	Al x An x Pr	mm	1500 x 980 x 370	1500 x 980 x 370
Peso neto		kg	125	126
Diámetro tubería	Tubería de líquido	Pulgadas (mm)	3/8(9,52)	3/8(9,52)
	Tubería de gas	Pulgadas (mm)	3/4(19,05)	7/8(22,22)
Longitud máxima de tubería (total)		m	100(300)	100(300)
Desnivel de altura (int./ext.)		m	50 (UE encima) / 40 (UE debajo)	50 (UE encima) / 40 (UE debajo)
Refrigerante (R32)		kg	4,9	5,1
Máxima relación permisible de capacidad interior/exterior ⁴⁾		%	50-150 (130)	50-150 (130)
Rango de funcionamiento	Frío mín. ~ máx.	°C	-10-52	-10-52
	Calor mín. ~ máx.	°C	-20-18	-20-18
PVPR			9.159	11.030

1) Cálculos EER y COP realizados de acuerdo con EN 14511. 2) SEER / SCOP se calcula en base a valores de eficiencia del espacio estacional refrigeración/calefacción "η" según el REGLAMENTO DE LA COMISIÓN (UE) 2016/2281. SEER, SCOP = (η+ corrección) × PEF 3) El número entre paréntesis indica el número máximo de unidades interiores conectables en caso de conexión de una unidad interior de 1,5 kW. 4) El número entre paréntesis indica la relación máxima de capacidad interior/exterior permitida en caso de conexión de una unidad interior de 1,5 kW.

Perfecta para proyectos pequeños y medianos

Las unidades LZ2 Mini VRF de 8 y 10 HP aportan todas las ventajas de un sistema VRF en una aplicación más pequeña. Podrás disfrutar de avanzadas opciones de control de VRF individual y centralizado, incluyendo la revolucionaria Panasonic AC Smart Cloud y AC Service Cloud.

Para las condiciones más difíciles

La nueva serie ECOi LZ2 es capaz de funcionar en las condiciones más duras, desde -20 °C hasta +52 °C, proporcionando calefacción y refrigeración continuas y eficientes durante todo el año.

La tecnología en el punto de mira

- Niveles SEER de hasta 7,56 y SCOP de hasta 4,59 (para el modelo de 8 HP)
- Funcionamiento continuo a temperaturas ambiente extremas: -20 °C (calefacción) a 52 °C (refrigeración)
- La más amplia gama de unidades conectables en VRF R32
- Nuevas y únicas unidades interiores con nanoe™ X, radicales de hidroxilo contenidos en el agua
- Permite una amplia gama de instalaciones con y sin reducción de refrigerante
- Medidas de reducción flexibles, con detector de fugas/ alarma que se instalará solo cuando sea necesario



CONTROL VÍA INTERNET: Opcional.

Serie Mini ECOi LE2. Gran eficiencia de 4 a 6 HP • R410A

Mini ECOi de Panasonic. Extraordinario ahorro de energía.

El sistema ECOi más compacto.



HP		4 HP	5 HP	6 HP	4 HP	5 HP	6 HP	
Unidades exteriores		U-4LE2E5	U-5LE2E5	U-6LE2E5	U-4LE2E8	U-5LE2E8	U-6LE2E8	
Suministro eléctrico	Tensión	V	220-230-240	220-230-240	220-230-240	380-400-415	380-400-415	
	Fase		Monofásica	Monofásica	Monofásica	Trifásica	Trifásica	
	Frecuencia	Hz	50	50	50	50	50	
Capacidad frigorífica	kW	12,1	14,0	15,5	12,1	14,0	15,5	
EER ¹⁾	W/W	4,50	4,06	3,73	4,50	4,06	3,73	
Combinación recomendada		3 x S-28MF2E5A + 1 x S-36MF2E5A	4 x S-36MF2E5A	2 x S-36MF2E5A + 2 x S-45MF2E5A	3 x S-28MF2E5A + 1 x S-36MF2E5A	4 x S-36MF2E5A	2 x S-36MF2E5A + 2 x S-45MF2E5A	
SEER ²⁾		7,9	7,5	7,3	7,9	7,5	7,3	
η _{s,c}	%	311,0	296,2	286,8	311,0	296,2	286,8	
Intensidad en frío	A	13,30-12,70-12,20	16,30-15,60-17,00	20,30-19,40-18,60	4,39-4,17-4,02	5,58-5,30-5,11	6,71-6,37-6,14	
Consumo eléctrico	kW	2,69	3,45	4,15	2,69	3,45	4,15	
Capacidad calorífica	kW	12,5	16,0	16,5	12,5	16,0	16,5	
COP ¹⁾	W/W	5,19	4,60	4,27	5,19	4,60	4,27	
SCOP ²⁾		4,9	4,4	4,2	4,9	4,4	4,2	
η _{s,h}	%	191,8	172,9	166,7	191,8	172,9	166,7	
Intensidad en calor	A	12,20-11,60-11,20	17,60-16,80-16,10	19,10-18,20-17,50	3,98-3,78-3,64	5,62-5,34-5,14	6,24-5,93-5,71	
Consumo eléctrico	kW	2,41	3,48	3,86	2,41	3,48	3,86	
Intensidad de arranque	A	1,00	1,00	1,00	1,00	1,00	1,00	
Intensidad máxima	A	17,30	24,30	27,40	7,90	10,10	10,70	
Potencia máxima absorbida	kW	3,50-3,66-3,82	4,92-5,14-5,37	5,61-5,86-6,12	4,34-5,09-5,28	6,25-6,55-6,82	6,62-6,97-7,23	
Número máximo de unidades interiores conectables ³⁾		7(10)	8(10)	9(12)	7(10)	8(10)	9(12)	
Presión estática externa	Pa	0-35	0-35	0-35	0-35	0-35	0-35	
Caudal de aire	m ³ /min	69	72	74	69	72	74	
Presión sonora	Frío	dB(A)	52	53	54	52	53	
	Frío (Silencio 1/2/3/4)	dB(A)	50,5/49/47/45	51,5/50/48/46	52,5/51/48/46	50,5/49/49/47	48,5/50/48/46	48,5/50/48/46
	Calor	dB(A)	54	56	56	54	56	56
Potencia sonora	Frío / Calor	dB(A)	69/72	71/75	73/75	69/72	71/75	73/75
Dimensiones	Al x An x Pr	mm	996 x 980 x 370	996 x 980 x 370	996 x 980 x 370	996 x 980 x 370	996 x 980 x 370	
Peso neto		kg	106	106	106	106	106	
Diámetro tubería	Tubería de líquido	Pulg. (mm)	3/8(9,52)	3/8(9,52)	3/8(9,52)	3/8(9,52)	3/8(9,52)	
	Tubería de gas	Pulg. (mm)	5/8(15,88)	5/8(15,88)	5/8(15,88)	5/8(15,88)	5/8(15,88)	
Longitud máxima de tubería (total)	m	150(180)	150(180)	150(180)	150(180)	150(180)	150(180)	
Desnivel de altura (int./ext.)	m	50(UE encima) / 40(UE debajo)	50(UE encima) / 40(UE debajo)	50(UE encima) / 40(UE debajo)	50(UE encima) / 40(UE debajo)	50(UE encima) / 40(UE debajo)	50(UE encima) / 40(UE debajo)	
Refrigerante (R410A) / CO ₂ Eq.	kg / T	6,70(14,40) / 13,9896	6,70(14,40) / 13,9896	6,70(14,40) / 13,9896	6,70(14,40) / 13,9896	6,70(14,40) / 13,9896	6,70(14,40) / 13,9896	
Máxima relación permisible de capacidad interior/externo	%	50-130	50-130	50-130	50-130	50-130	50-130	
Rango de funcionamiento	Frío mín. ~ máx.	°C	-10 ~ +46	-10 ~ +46	-10 ~ +46	-10 ~ +46	-10 ~ +46	
	Calor mín. ~ máx.	°C	-20 ~ +18	-20 ~ +18	-20 ~ +18	-20 ~ +18	-20 ~ +18	
PVPR	€	5.879	6.251	7.152	5.932	6.304	7.205	

1) Cálculos EER y COP realizados de acuerdo con EN 14511. 2) SEER / SCOP se calcula en base a valores de eficiencia del espacio estacional refrigeración/cafección "η" según el REGLAMENTO DE LA COMISIÓN (UE) 2016/2281. SEER, SCOP = (η + corrección) × PEF 3) En caso de conexión de unidad interior de 1,5 kW, es posible conectar un máximo de 12 unidades interiores.

Para uso comercial ligero

Mini ECOi permite una instalación más fácil en apartamentos y edificios de tamaño medio con espacio limitado. Al emplear la tecnología Inverter DC y R410A, Panasonic ofrece VRF a un mercado nuevo y en pleno crecimiento.

Baja altura de 996 mm

Además de aumentar la eficiencia, la unidad exterior se ha diseñado para ser lo más compacta posible. Ahora puede instalarse en lugares que antes eran demasiado pequeños.

La tecnología en el punto de mira

- SEER y SCOP excepcionales
- Una mejor eficiencia, incluso en comparación con unidades exteriores de 2 ventiladores
- Tuberías de 50 m de longitud sin carga de refrigeración
- Alta presión estática disponible de 35 Pa
- Modo alto COP seleccionable con el control remoto de mantenimiento
- Modo silencioso seleccionable



CONTROL VÍA INTERNET: Opcional.



Serie Mini ECOi LE1. Gran eficiencia de 8 y 10 HP • R410A



El sistema Mini VRF de Panasonic deja impresionado. El sistema compacto Mini VRF es la solución ideal para ocupar el mínimo espacio exterior. Panasonic amplía la gama Mini VRF con unidades de 8 y 10 HP.

HP			8 HP	10 HP
Unidades exteriores			U-8LE1E8	U-10LE1E8
Suministro eléctrico	Tensión	V	380 - 400 - 415	380 - 400 - 415
	Fase		Trifásica	Trifásica
	Frecuencia	Hz	50	50
Capacidad frigorífica		kW	22,4	28,0
EER ¹⁾		W/W	3,80	3,11
Combinación recomendada			4 x S-56MF2E5A	4 x S-73MF2E5A
SEER ²⁾			6,3	6,4
$\eta_{s,c}$		%	247,9	251,8
Intensidad en frío		A	9,60 - 9,15 - 8,80	14,70 - 14,00 - 13,50
Consumo eléctrico		kW	5,89	9,00
Capacidad calorífica		kW	25,0	28,0
COP ¹⁾		W/W	4,02	3,93
SCOP ²⁾			4,2	4,3
$\eta_{s,h}$		%	166,4	169,5
Intensidad en calor		A	10,20 - 9,65 - 9,30	11,60 - 11,10 - 10,70
Consumo eléctrico		kW	6,22	7,13
Intensidad de arranque		A	1,00	1,00
Intensidad máxima		A	13,70	19,60
Potencia máxima absorbida		kW	9,16	13,10
Número máximo de unidades interiores conectables ³⁾			15	15
Presión estática externa		Pa	0 - 35	0 - 35
Caudal de aire		m ³ /min	150	160
	Frío	dB(A)	60	63
Presión sonora	Frío (Silencio 1/2/3)	dB(A)	57/55/53	60/58/56
	Calor	dB(A)	64	65
Potencia sonora	Frío / Calor	dB(A)	81/85	84/86
Dimensiones	Al x An x Pr	mm	1500 x 980 x 370	1500 x 980 x 370
Peso neto		kg	132	133
Diámetro tubería	Tubería de líquido	Pulg. (mm)	3/8 (9,52) ⁴⁾ / 1/2 (12,70) ⁵⁾	3/8 (9,52) ⁴⁾ / 1/2 (12,70) ⁵⁾
	Tubería de gas	Pulg. (mm)	3/4 (19,05) ⁴⁾ / 7/8 (22,22) ⁵⁾	7/8 (22,22) ⁴⁾ / 1 (25,40) ⁵⁾
Longitud máxima de tubería (total)		m	7,5 - 150 (7,5 - 300)	7,5 - 150 (7,5 - 300)
Desnivel de altura (int./ext.)		m	50 (UE encima) / 40 (UE debajo)	50 (UE encima) / 40 (UE debajo)
Refrigerante (R410A) / CO ₂ Eq.		kg / T	6,30 (24,00) / 13,1544	6,60 (24,00) / 13,7808
Máxima relación permisible de capacidad interior/externo		%	50 - 130	50 - 130
Rango de funcionamiento	Frío mín. - máx.	°C	-10 ~ +46	-10 ~ +46
	Calor mín. - máx.	°C	-20 ~ +18	-20 ~ +18
PVPR		€	8.723	9.592

1) Cálculos EER y COP realizados de acuerdo con EN 14511. 2) SEER / SCOP se calcula en base a valores de eficiencia del espacio estacional refrigeración/cafección "η" según el REGLAMENTO DE LA COMISIÓN (UE) 2016/2281. SEER, SCOP = (η + corrección) × PEF 3) Si se utiliza calefacción es necesario utilizar la tubería del tamaño inmediatamente superior con respecto a la tubería principal de líquido, dependiendo de la combinación de unidad interior. 4) Menos de 90 m para la última unidad interior. 5) Más de 90 m para la última unidad interior. Si la máxima longitud equivalente es superior a 90 m, es necesario utilizar la tubería principal de líquido y gas del tamaño inmediatamente superior.

Incremento de la presión estática externa

Cuando la unidad se instala en un balcón estrecho, el obstáculo es la barandilla delantera. La alta presión estática externa superará este obstáculo y mantendrá la capacidad operativa.

Rendimiento a alta temperatura ambiente

Rango de funcionamiento en modo refrigeración hasta 46 °C. El sistema puede mantener su capacidad nominal (100 %) hasta 40 °C en el modelo de 8 HP y hasta 37 °C en el modelo de 10 HP.

La tecnología en el punto de mira

- Flexibilidad en el tendido de las tuberías con longitud máxima de 150 m
- Alta eficiencia
- Posibilidad de conectar hasta 15 unidades interiores
- Modo de Funcionamiento supersilencioso (uno de los niveles de ruido más bajos del mercado)
- Alto rendimiento a temperatura ambiente elevada
- Alta presión estática de hasta 35 Pa



CONTROL VÍA INTERNET: Opcional.



VRF Smart Connectivity+

El futuro del control.

El VRF Smart Connectivity+ ofrece una gestión de la eficiencia energética y una nueva solución de control del aire acondicionado con elevada calidad del aire interior.



Panasonic **Schneider Electric**

Sistema de gestión energética para habitaciones

Cada habitación se monitoriza mediante sensores de alta precisión, haciendo posible que la temperatura de cada habitación sea agradable sin malgastar energía.

Sistema de gestión para todo el edificio

Un sistema de gestión energética de edificios (BEMS) también se puede conectar para un control Plug & Play centralizado de todo el consumo energético del edificio.

Conexión al futuro. VRF Smart Connectivity+

El VRF Smart Connectivity+ de Panasonic es una innovadora solución diseñada para ahorrar energía y proporcionar confort, que además es fácil de instalar y utilizar.

Panasonic, siempre a la última en cuanto a ahorro energético mediante la aplicación de tecnología puntera, y Schneider Electric, un especialista global en materia de gestión energética avanzada, ofrecen sistemas de control innovadores. Esta colaboración ha establecido el nuevo estándar para crear la próxima generación de edificios contemporáneos.

Dispositivos de conectividad inteligente



Características

- Incluye pilas con una vida útil de hasta 5 años
- Duración de la pila del sensor de CO₂ de hasta 10 años.
- El nivel de la pila es un punto de datos
- Puntos de sensor visibles cuando SE8000 está integrado mediante BACnet MS/TP
- Estado del sensor y nivel de las pilas visible cuando se integra SE8150 mediante ZigBee® Pro
- Solo se recomienda la integración en BMS cuando cada MPM está conectado a Ethernet y configurado como un nodo del coordinador ZigBee®



Panasonic AC Smart Cloud

El sistema de multi control más avanzado que ayuda a reducir el coste operativo mientras mejora la comodidad de los clientes.



Una solución flexible y escalable

- Ahorro energético.
- Sin periodos de inactividad.
- Gestión de las ubicaciones.

Centraliza el control de las instalaciones comerciales, desde cualquier lugar y de forma ininterrumpida las 24 horas del día. No importa cuántas tengas ni donde estén ubicadas. El nuevo sistema en la nube AC Smart Cloud de Panasonic permite tener el control total de las instalaciones desde una tableta o desde un ordenador. Con un simple clic, recibirás actualizaciones de estado en tiempo real de todas las unidades instaladas, evitar averías y optimizando costes.

Solución flexible para negocios.



A cualquier hora



En cualquier lugar



Multiplataforma



Navegador de internet

Solución escalable para negocios.



De pequeño a grande

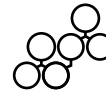

De una a varias ubicaciones



Características mejoradas*

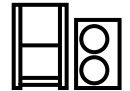

PACi / ECOi / ECO G

* Personalizado para ajustarse a la demanda del usuario / Mejoras continuas: nuevas funciones y lanzamiento de productos / Gestión TI inteligente.

Panasonic AC Smart Cloud ofrece una mejora continua, pensando siempre en los usuarios

Función E-CUT

Las funciones E-CUT ahora están disponibles en Panasonic AC Smart Cloud. Los cinco ajustes de ahorro de energía reducen automáticamente su consumo de energía.

1. Retorno automático a temperatura establecida.
Cuando quieres volver a la temperatura establecida después de un cierto tiempo aunque la temperatura haya cambiado.

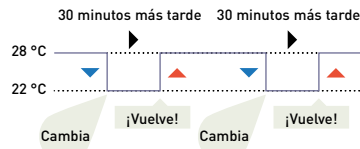

2. Apagado automático sin supervisión.
Para gestionar el aparato fuera de programación pero monitorizarlo y hacer que se apague automáticamente.

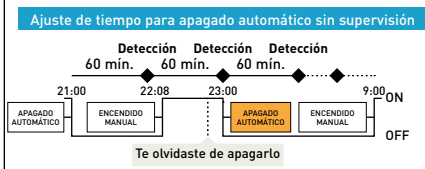

3. Limitación de intervalo de temperatura establecida.
Cuando quieres limitar las temperaturas que se pueden establecer.

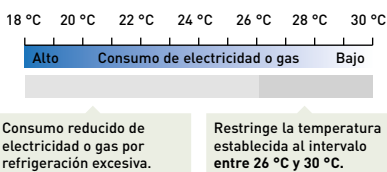

4. Temporizador de ahorro de energía /Ajuste de funcionamiento eficiente.
Especifica la franja horaria en la que quieres reducir la capacidad de funcionamiento.

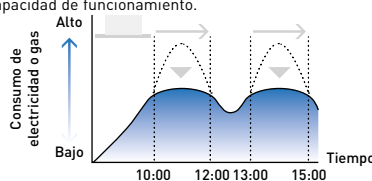

5. Demanda / Ajustes de control de picos / Ajustes de corte de picos.
Especifica la franja horaria en la que quieres reducir la capacidad de las unidades exteriores.

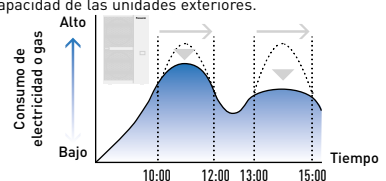

Lista de las piezas de Panasonic AC Smart Cloud

* Conlleva el pago de la tarifa adicional del servicio Cloud. Contacta con un distribuidor autorizado de Panasonic.
1) Contacta con un distribuidor autorizado de Panasonic.

CZ-CFUSCC1

AC Smart Cloud. Control en la nube vía internet. Hasta 128 grupos. Controla 128 unidades.

Serie ECOi EX ME2 de 2 tubos



Ahorro energético, potencia, fiabilidad y confort que sobrepasan todo lo que era posible hasta ahora.



Alto rendimiento en condiciones extremas

ECOi EX ofrece gran fiabilidad, con elevada potencia de refrigeración y calefacción, incluso cuando la temperatura ambiente presenta valores extremos. Las unidades funcionan al 100 % de su capacidad a 43 °C, proporcionando un excelente rendimiento en modo refrigeración hasta 52 °C y de calefacción hasta -25 °C*. El intercambiador de calor de ECOi EX incluye también el revestimiento anticorrosión «Bluefin», que mejora su eficiencia en entornos cercanos al mar. Un circuito impreso recubierto de silicona protege la unidad contra daños ocasionados por factores ambientales, como la humedad y el polvo.

Flexibilidad superior

Con hasta 1000* m de tendido de tubería, su diferencia máxima de altura de 30 m entre unidades interiores y 90 m entre la unidad interior y la unidad exterior, las posibilidades de diseño han crecido de forma exponencial, convirtiendo el ECOi EX en la opción ideal de aire acondicionado para edificios extensos, como estaciones de tren, aeropuertos, escuelas u hospitales. Estas ventajas aumentan gracias a la amplia gama de modelos y capacidades de unidades interiores, que facilitan la perfecta adaptación en todo tipo de proyectos. La cuidadosa selección de controles y periféricos como el sistema Pump Down, la unidad UTA o el refrigerador permiten un uso óptimo del sistema. Máximo de unidades interiores / exteriores conectables de hasta el 200 %.

VRF con un ahorro energético excepcional y cuyo SEER en funcionamiento llega a un asombroso 7,70 (modelo de 18 HP).

Eficiencia y confort sobresalientes

El sistema ECOi EX se ha diseñado para incrementar la eficiencia energética, proporcionando una alta clasificación SEER, siendo además extremadamente eficiente en condiciones de carga parcial.

El coste de la energía necesaria para el sistema es reducido gracias a que todos los compresores son de tipo «Inverter», con controles independientes para obtener un rendimiento muy flexible. Además, ECOi EX está dotado de un intercambiador de calor con superficie triple, lo que permite una mejor transferencia de calor, y de un nuevo diseño de boca de descarga de aire curvada para mejorar la aerodinámica. El diseño de la recuperación de aceite en tres etapas permite minimizar la frecuencia de las recuperaciones forzadas, lo que reduce los costes energéticos y aumenta el confort.

Mejora notable en componentes clave: extraordinario ahorro de energía y rediseñados para una descarga de aire mejor y más uniforme.

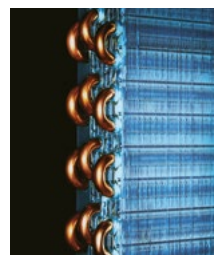

Mayor superficie del intercambiador de calor con superficie triple.



Múltiples compresores Inverter de gran capacidad (más de 14 HP).



Boca de descarga de aire curvada para mejor aerodinámica.

* Para las unidades de 8 y 10 HP, el diseño del intercambiador de calor es de dos filas.



Serie ECOi EX ME2 de 2 tubos



Un sistema VRF que lo cambia todo, proporcionando un ahorro energético, potencia, fiabilidad y confort que sobrepasan todo lo que era posible hasta ahora. Representa un verdadero cambio de paradigma dentro de las soluciones para aire acondicionado.

VRF con un ahorro energético excepcional y cuyo SEER en funcionamiento llega a un asombroso 7,70 (modelo de 18 HP).

		8 HP	10 HP	12 HP	14 HP	16 HP	18 HP	20 HP	
Unidades exteriores		U-8ME2E8	U-10ME2E8	U-12ME2E8	U-14ME2E8	U-16ME2E8	U-18ME2E8	U-20ME2E8	
Suministro eléctrico	Tensión	V	380-400-415	380-400-415	380-400-415	380-400-415	380-400-415	380-400-415	
	Fase		Trifásica	Trifásica	Trifásica	Trifásica	Trifásica	Trifásica	
	Frecuencia	Hz	50	50	50	50	50	50	
Capacidad frigorífica		kW	22,4	28,0	33,5	40,0	45,0	56,0	
EER ¹⁾		W/W	4,70	4,37	3,96	3,88	3,52	3,35	
ESEER		W/W	9,33	8,67	7,94	7,73	7,19	6,95	
Combinación recomendada			4 x S-56MF2E5A	4 x S-73MF2E5A	6 x S-56MF2E5A	2 x S-60MF2E5A	6 x S-73MF2E5A	6 x S-60MF2E5A	8 x S-73MF2E5A
SEER ²⁾			7,58	7,09	6,86	7,36	6,55	7,70	7,16
η _{s,c}		%	294,3	275,4	266,6	286,0	254,3	299,2	278,2
Intensidad en frío		A	7,79-7,40-7,14	10,70-10,20-9,80	13,70-13,00-12,50	17,40-16,50-15,90	21,10-20,10-19,40	23,20-22,00-21,20	26,70-25,40-24,50
Consumo eléctrico		kW	4,77	6,41	8,47	10,30	12,80	14,20	16,70
Capacidad calorífica		kW	25,0	31,5	37,5	45,0	50,0	56,0	63,0
COP ¹⁾		W/W	5,13	4,76	4,73	4,56	4,42	4,38	3,94
SCOP ²⁾			4,85	4,32	4,78	4,33	4,09	4,34	4,13
η _{s,h}		%	188,4	167,6	185,8	168,2	159,0	168,7	160,4
Intensidad en calor		A	7,96-7,56-7,29	11,10-10,50-10,10	12,90-12,30-11,80	16,60-15,80-15,20	18,90-17,90-17,30	21,10-20,10-19,40	25,90-24,60-23,70
Consumo eléctrico		kW	4,87	6,62	7,92	9,86	11,30	12,80	16,00
Intensidad de arranque		A	1,00	1,00	1,00	2,00	2,00	2,00	2,00
Presión estática externa [Máx.]		Pa	80	80	80	80	80	80	80
Caudal de aire		m ³ /min	224	224	232	232	232	405	405
Presión sonora	Modo normal	dB(A)	54	56	59	60	61	59	60
	Modo silencio	dB(A)	51	53	56	57	58	56	57
Potencia sonora	Modo normal	dB(A)	75	77	80	81	82	80	81
Dimensiones	Al x An x Pr	mm	1842 x 770 x 1000	1842 x 770 x 1000	1842 x 1180 x 1000	1842 x 1180 x 1000	1842 x 1180 x 1000	1842 x 1540 x 1000	1842 x 1540 x 1000
Peso neto		kg	210	210	270	315	315	375	375
Diámetro tubería ³⁾	Tubería de líquido	Pulg. (mm)	3/8(9,52)/1/2(12,70)	3/8(9,52)/1/2(12,70)	1/2(12,70)/5/8(15,88)	1/2(12,70)/5/8(15,88)	1/2(12,70)/5/8(15,88)	5/8(15,88)/3/4(19,05)	5/8(15,88)/3/4(19,05)
	Tubería de gas	Pulg. (mm)	3/4(19,05)/7/8(22,22)	7/8(22,22)/1(25,40)	1(25,40)/1-1/8(28,58)	1(25,40)/1-1/8(28,58)	1-1/8(28,58)/1-1/4(31,75)	1-1/8(28,58)/1-1/4(31,75)	1-1/8(28,58)/1-1/4(31,75)
	Tubería de equilibrado	Pulg. (mm)	1/4(6,35)	1/4(6,35)	1/4(6,35)	1/4(6,35)	1/4(6,35)	1/4(6,35)	1/4(6,35)
Refrigerante (R410A) / CO ₂ Eq	kg/T		5,60/11,6928	5,60/11,6928	8,30/17,3304	8,30/17,3304	8,30/17,3304	9,50/19,836	9,50/19,836
Máxima relación permisible de capacidad interior/ exterior % ⁴⁾			50 ~ 130(200)	50 ~ 130(200)	50 ~ 130(200)	50 ~ 130(200)	50 ~ 130(200)	50 ~ 130(200)	50 ~ 130(200)
Rango de funcionamiento	Frío mín. ~ máx.	°C	-10 ~ +52	-10 ~ +52	-10 ~ +52	-10 ~ +52	-10 ~ +52	-10 ~ +52	-10 ~ +52
	Calor mín. ~ máx.	°C	-25 ~ +18	-25 ~ +18	-25 ~ +18	-25 ~ +18	-25 ~ +18	-25 ~ +18	-25 ~ +18
PVPR	€		10.408	11.624	13.662	16.308	18.348	21.362	23.244

1) Cálculos EER y COP realizados de acuerdo con EN 14511. 2) SEER / SCOP se calcula en base a valores de eficiencia del espacio estacional refrigeración/calefacción "η" según el REGLAMENTO DE LA COMISIÓN (UE) 2016/2281. SEER, SCOP = (η + corrección) × PEF 3) La máxima longitud equivalente es superior/inferior a 90 m hasta la última unidad interior de la línea (si la máxima longitud equivalente de tubería excede los 90 m, incrementar el tamaño hasta el inmediatamente superior tanto para tuberías de gas como para las de líquido) 4) Si se cumplen las siguientes condiciones se puede sobrepasar el 130 % sin llegar a 200 %: A. Respetar el número máximo de unidades interiores que es posible conectar. B. El límite inferior del rango de funcionamiento para temperatura exterior de calefacción está limitado a -10 °C temperatura húmeda (estándar -25 °C temperatura húmeda). C. El funcionamiento simultáneo está limitado a menos del 130 % de unidades interiores conectables.

La tecnología en el punto de mira

- Compresor rotativo doble controlado por Inverter
- Altas prestaciones en condiciones extremas
- Eficiencia y confort sobresalientes
- Extraordinarios valores de SEER / SCOP y de funcionamiento en carga parcial
- SEER y SCOP posterior a EN-14825
- Control inteligente de la recuperación del aceite
- Confort de primera
- Flexibilidad superior
- Bluefin: línea de productos EX completa
- Capacidad extremadamente alta a -20 °C y capacidad calorífica única a -25 °C
- Flujo de descarga uniforme por nueva boca de descarga





Serie ECOi EX ME2 de 2 tubos modelo alta eficiencia. Combinaciones de 18 a 28 HP

			18 HP	20 HP	22 HP	24 HP	26 HP	28 HP
Nombre del modelo			U-8ME2E8	U-10ME2E8	U-10ME2E8	U-12ME2E8	U-10ME2E8	U-12ME2E8
			U-10ME2E8	U-10ME2E8	U-12ME2E8	U-12ME2E8	U-16ME2E8	U-16ME2E8
Suministro eléctrico	Tensión	V	380-400-415	380-400-415	380-400-415	380-400-415	380-400-415	380-400-415
	Fase		Trifásica	Trifásica	Trifásica	Trifásica	Trifásica	Trifásica
	Frecuencia	Hz	50	50	50	50	50	50
Capacidad frigorífica		kW	50,0	56,0	61,5	68,0	73,0	78,5
EER ¹⁾		W/W	4,55	4,38	4,13	3,93	3,80	3,69
Intensidad en frío		A	18,20-17,30-16,60	21,40-20,30-19,60	24,30-23,10-22,30	28,00-26,60-25,60	31,70-30,10-29,00	34,80-33,10-31,90
Consumo eléctrico		kW	11,00	12,80	14,90	17,30	19,20	21,30
Capacidad calorífica		kW	56,0	63,0	69,0	76,5	81,5	87,5
COP ¹⁾		W/W	4,96	4,77	4,76	4,69	4,55	4,56
Intensidad en calor		A	18,70-17,70-17,10	22,00-20,90-20,20	23,90-22,70-21,90	26,60-25,30-24,40	29,90-28,40-27,40	31,70-30,10-29,00
Consumo eléctrico		kW	11,30	13,20	14,50	16,30	17,90	19,20
Intensidad de arranque		A	2,00	2,00	2,00	2,00	3,00	3,00
Presión estática externa (Máx.)		Pa	80	80	80	80	80	80
Caudal de aire		m ³ /min	448	448	456	464	456	464
Presión sonora	Normal	dB(A)	58,50	59,00	61,00	62,00	62,50	63,50
	Modo silencio	dB(A)	55,50	56,00	58,00	59,00	59,50	60,50
Potencia sonora	Modo normal	dB(A)	79,50	80,00	82,00	83,00	83,50	84,50
Dimensiones / Peso neto	Al x An x Pr	mm / kg	1842 x 1600 x 1000 / 420	1842 x 1600 x 1000 / 420	1842 x 2010 x 1000 / 480	1842 x 2420 x 1000 / 540	1842 x 2010 x 1000 / 535	1842 x 2420 x 1000 / 585
	Tubería de líquido	Pulg. (mm)	5/8(15,88)/ 3/4(19,05)	5/8(15,88)/ 3/4(19,05)	5/8(15,88)/ 3/4(19,05)	5/8(15,88)/ 3/4(19,05)	3/4(19,05)/ 7/8(22,22)	3/4(19,05)/ 7/8(22,22)
Diámetro tubería ²⁾	Tubería de gas	Pulg. (mm)	1-1/8(28,58)/ 1-1/4(31,75)	1-1/8(28,58)/ 1-1/4(31,75)	1-1/8(28,58)/ 1-1/4(31,75)	1-1/8(28,58)/ 1-1/4(31,75)	1-1/4(31,75)/ 1-1/2(38,10)	1-1/4(31,75)/ 1-1/2(38,10)
	Tubería de equilibrado	Pulg. (mm)	1/4(6,35)	1/4(6,35)	1/4(6,35)	1/4(6,35)	1/4(6,35)	1/4(6,35)
Refrigerante (R410A) / CO ₂ Eq.		kg / T	11,20/23,3856	11,20/23,3856	13,90/29,0232	16,60/34,6608	13,90/29,0232	16,60/34,6608
Máxima relación permisible de capacidad int./ext. % ³⁾			50 ~ 130(200)	50 ~ 130(200)	50 ~ 130(200)	50 ~ 130(200)	50 ~ 130(200)	50 ~ 130(200)
Rango de funcionamiento	Frío mín. ~ máx.	°C	-10 ~ +52	-10 ~ +52	-10 ~ +52	-10 ~ +52	-10 ~ +52	-10 ~ +52
	Calor mín. ~ máx.	°C	-25 ~ +18	-25 ~ +18	-25 ~ +18	-25 ~ +18	-25 ~ +18	-25 ~ +18
PVPR		€	22.032	23.248	25.286	27.324	29.972	32.010

Serie ECOi EX ME2 de 2 tubos modelo alta eficiencia. Combinaciones de 30 a 40 HP

			30 HP	32 HP	34 HP	36 HP	38 HP	40 HP
Nombre del modelo			U-14ME2E8	U-16ME2E8	U-10ME2E8	U-12ME2E8	U-10ME2E8	U-12ME2E8
			U-16ME2E8	U-16ME2E8	U-12ME2E8	U-12ME2E8	U-12ME2E8	U-16ME2E8
Suministro eléctrico	Tensión	V	380-400-415	380-400-415	380-400-415	380-400-415	380-400-415	380-400-415
	Fase		Trifásica	Trifásica	Trifásica	Trifásica	Trifásica	Trifásica
	Frecuencia	Hz	50	50	50	50	50	50
Capacidad frigorífica		kW	85,0	90,0	96,0	101,0	107,0	113,0
EER ¹⁾		W/W	3,68	3,52	4,05	3,95	3,84	3,75
Intensidad en frío		A	38,60-36,60-35,30	42,30-40,20-38,70	38,70-36,80-35,50	41,40-39,30-37,90	46,10-43,80-42,20	49,20-46,70-45,00
Consumo eléctrico		kW	23,10	25,60	23,70	25,60	27,90	30,10
Capacidad calorífica		kW	95,0	100,0	108,0	113,0	119,0	127,0
COP ¹⁾		W/W	4,48	4,42	4,72	4,73	4,61	4,57
Intensidad en calor		A	35,40-33,60-32,40	37,70-35,80-34,60	37,80-35,90-34,60	39,00-37,10-35,80	42,60-40,50-39,00	45,90-43,60-42,00
Consumo eléctrico		kW	21,20	22,60	22,90	23,90	25,80	27,80
Intensidad de arranque		A	4,00	4,00	3,00	3,00	4,00	4,00
Presión estática externa (Máx.)		Pa	80	80	80	80	80	80
Caudal de aire		m ³ /min	464	464	688	696	688	696
Presión sonora	Normal	dB(A)	63,50	64,00	63,00	64,00	64,00	64,50
	Modo silencio	dB(A)	60,50	61,00	60,00	61,00	61,00	61,50
Potencia sonora	Modo normal	dB(A)	84,50	85,00	84,00	85,00	85,00	85,50
Dimensiones / Peso neto	Al x An x Pr	mm / kg	1842 x 2420 x 1000 / 630	1842 x 2420 x 1000 / 630	1842 x 3250 x 1000 / 750	1842 x 3660 x 1000 / 810	1842 x 3250 x 1000 / 795	1842 x 3660 x 1000 / 855
	Tubería de líquido	Pulg. (mm)	3/4(19,05)/ 7/8(22,22)	3/4(19,05)/ 7/8(22,22)	3/4(19,05)/ 7/8(22,22)	3/4(19,05)/ 7/8(22,22)	3/4(19,05)/ 7/8(22,22)	3/4(19,05)/ 7/8(22,22)
Diámetro tubería ²⁾	Tubería de gas	Pulg. (mm)	1-1/4(31,75)/ 1-1/2(38,10)	1-1/4(31,75)/ 1-1/2(38,10)	1-1/4(31,75)/ 1-1/2(38,10)	1-1/2(38,10)/ 1-5/8(41,28)	1-1/2(38,10)/ 1-5/8(41,28)	1-1/2(38,10)/ 1-5/8(41,28)
	Tubería de equilibrado	Pulg. (mm)	1/4(6,35)	1/4(6,35)	1/4(6,35)	1/4(6,35)	1/4(6,35)	1/4(6,35)
Refrigerante (R410A) / CO ₂ Eq.		kg / T	16,60/34,6608	16,60/34,6608	22,20/46,3536	24,90/51,9912	22,20/46,3536	24,90/46,3536
Máxima relación permisible de capacidad int./ext. % ³⁾			50 ~ 130(200)	50 ~ 130(200)	50 ~ 130(200)	50 ~ 130(200)	50 ~ 130(200)	50 ~ 130(200)
Rango de funcionamiento	Frío mín. ~ máx.	°C	-10 ~ +52	-10 ~ +52	-10 ~ +52	-10 ~ +52	-10 ~ +52	-10 ~ +52
	Calor mín. ~ máx.	°C	-25 ~ +18	-25 ~ +18	-25 ~ +18	-25 ~ +18	-25 ~ +18	-25 ~ +18
PVPR		€	34.656	36.696	38.948	40.986	43.634	45.672

Los datos sirven a modo de referencia. 1) Cálculos EER y COP realizados de acuerdo con EN 14511. 2) La máxima longitud equivalente es superior/inferior a 90 m hasta la última unidad interior de la línea (si la máxima longitud equivalente de tubería excede los 90 m, incrementar el tamaño hasta el inmediatamente superior tanto para tuberías de gas como para las de líquido) 3) Si se cumplen las siguientes condiciones, es posible sobrepasar el 130 % sin llegar a 200 %: A. Respetar el número máximo de unidades interiores que se pueden conectar. B. El límite inferior del rango de funcionamiento para temperatura exterior de calefacción está limitado a -10 °C TH (estándar -25 °C TH). C. El funcionamiento simultáneo está limitado a menos del 130 % de unidades interiores conectables.



Serie ECOi EX ME2 de 2 tubos modelo alta eficiencia. Combinaciones de 42 a 52 HP

			42 HP	44 HP	46 HP	48 HP	50 HP	52 HP
			U-10ME2E8	U-12ME2E8	U-14ME2E8	U-16ME2E8	U-10ME2E8	U-12ME2E8
			U-16ME2E8	U-16ME2E8	U-16ME2E8	U-16ME2E8	U-12ME2E8	U-12ME2E8
			U-16ME2E8	U-16ME2E8	U-16ME2E8	U-16ME2E8	U-12ME2E8	U-16ME2E8
Nombre del modelo	Tensión	V	380 - 400 - 415	380 - 400 - 415	380 - 400 - 415	380 - 400 - 415	380 - 400 - 415	380 - 400 - 415
	Fase		Trifásica	Trifásica	Trifásica	Trifásica	Trifásica	Trifásica
	Frecuencia	Hz	50	50	50	50	50	50
Capacidad frigorífica		kW	118,0	124,0	130,0	135,0	140,0	145,0
EER ¹⁾		W/W	3,69	3,62	3,62	3,52	3,87	3,82
Intensidad en frío		A	52,80 - 50,20 - 48,40	56,00 - 53,20 - 51,30	59,90 - 56,90 - 54,90	63,40 - 60,20 - 58,10	59,10 - 56,20 - 54,20	62,10 - 59,00 - 56,80
Consumo eléctrico		kW	32,00	34,30	35,90	38,40	36,20	38,00
Capacidad calorífica		kW	132,0	138,0	145,0	150,0	155,0	160,0
COP ¹⁾		W/W	4,49	4,50	4,46	4,42	4,65	4,66
Intensidad en calor		A	49,10 - 46,60 - 44,90	50,70 - 48,20 - 46,40	54,30 - 51,50 - 49,70	56,60 - 53,80 - 51,80	55,00 - 52,20 - 50,40	56,60 - 53,80 - 51,90
Consumo eléctrico		kW	29,40	30,70	32,50	33,90	33,30	34,30
Intensidad de arranque		A	5,00	5,00	6,00	6,00	5,00	5,00
Presión estática externa (Máx.)		Pa	80	80	80	80	80	80
Caudal de aire		m³/min	688	696	696	696	920	928
Presión sonora	Normal	dB(A)	65,00	65,50	65,50	66,00	65,50	66,00
	Modo silencio	dB(A)	62,00	62,50	62,50	63,00	62,50	63,00
Potencia sonora	Modo normal	dB(A)	86,00	86,50	86,50	87,00	86,50	87,00
Dimensiones / Peso neto	Al x An x Pr	mm / kg	1842 x 3250 x 1000 / 840	1842 x 3660 x 1000 / 900	1842 x 3660 x 1000 / 945	1842 x 3660 x 1000 / 945	1842 x 4490 x 1000 / 1065	1842 x 4900 x 1000 / 1125
	Tubería de líquido	Pulg. (mm)	3/4 (19,05) / 7/8 (22,22)	3/4 (19,05) / 7/8 (22,22)	3/4 (19,05) / 7/8 (22,22)	3/4 (19,05) / 7/8 (22,22)	3/4 (19,05) / 7/8 (22,22)	3/4 (19,05) / 7/8 (22,22)
Diámetro tubería ²⁾	Tubería de gas	Pulg. (mm)	1-1/2 (38,10) / 1-5/8 (41,28)	1-1/2 (38,10) / 1-5/8 (41,28)	1-1/2 (38,10) / 1-5/8 (41,28)	1-1/2 (38,10) / 1-5/8 (41,28)	1-1/2 (38,10) / 1-5/8 (41,28)	1-1/2 (38,10) / 1-5/8 (41,28)
	Tubería de equilibrado	Pulg. (mm)	1/4 (6,35)	1/4 (6,35)	1/4 (6,35)	1/4 (6,35)	1/4 (6,35)	1/4 (6,35)
Refrigerante (R410A) / CO ₂ Eq.		kg / T	22,20 / 51,9912	24,90 / 51,9912	24,90 / 51,9912	24,90 / 51,9912	30,50 / 63,6840	33,20 / 69,3216
Máxima relación permisible de capacidad int./ext. % ³⁾			50 - 130 (200)	50 - 130 (200)	50 - 130 (200)	50 - 130 (200)	50 - 130 (200)	50 - 130 (200)
Rango de funcionamiento	Frío mín. ~ máx.	°C	-10 ~ +52	-10 ~ +52	-10 ~ +52	-10 ~ +52	-10 ~ +52	-10 ~ +52
	Calor mín. ~ máx.	°C	-25 ~ +18	-25 ~ +18	-25 ~ +18	-25 ~ +18	-25 ~ +18	-25 ~ +18
PVPR		€	48.320	50.358	53.004	55.044	57.296	59.334

Serie ECOi EX ME2 de 2 tubos modelo alta eficiencia. Combinaciones de 54 a 64 HP

			54 HP	56 HP	58 HP	60 HP	62 HP	64 HP
			U-10ME2E8	U-12ME2E8	U-10ME2E8	U-12ME2E8	U-14ME2E8	U-16ME2E8
			U-12ME2E8	U-12ME2E8	U-16ME2E8	U-16ME2E8	U-16ME2E8	U-16ME2E8
			U-16ME2E8	U-16ME2E8	U-16ME2E8	U-16ME2E8	U-16ME2E8	U-16ME2E8
Nombre del modelo	Tensión	V	380 - 400 - 415	380 - 400 - 415	380 - 400 - 415	380 - 400 - 415	380 - 400 - 415	380 - 400 - 415
	Fase		Trifásica	Trifásica	Trifásica	Trifásica	Trifásica	Trifásica
	Frecuencia	Hz	50	50	50	50	50	50
Capacidad frigorífica		kW	151,0	156,0	162,0	168,0	174,0	180,0
EER ¹⁾		W/W	3,75	3,71	3,65	3,60	3,60	3,52
Intensidad en frío		A	66,60 - 63,20 - 60,90	68,80 - 65,30 - 63,00	73,30 - 69,70 - 67,10	77,10 - 73,30 - 70,60	79,80 - 75,80 - 73,00	84,60 - 80,30 - 77,40
Consumo eléctrico		kW	40,30	42,10	44,40	46,70	48,30	51,20
Capacidad calorífica		kW	169,0	175,0	182,0	189,0	195,0	201,0
COP ¹⁾		W/W	4,56	4,56	4,47	4,47	4,45	4,42
Intensidad en calor		A	61,90 - 58,80 - 56,70	63,40 - 60,20 - 58,10	68,00 - 64,60 - 62,20	70,60 - 67,10 - 64,70	73,10 - 69,50 - 67,00	76,00 - 72,20 - 69,60
Consumo eléctrico		kW	37,10	38,40	40,70	42,30	43,80	45,50
Intensidad de arranque		A	6,00	6,00	7,00	7,00	8,00	8,00
Presión estática externa (Máx.)		Pa	80	80	80	80	80	80
Caudal de aire		m³/min	920	928	920	928	928	928
Presión sonora	Normal	dB(A)	66,00	66,50	66,50	67,00	67,00	67,00
	Modo silencio	dB(A)	63,00	63,50	63,50	64,00	64,00	64,00
Potencia sonora	Modo normal	dB(A)	87,00	87,50	87,50	88,00	88,00	88,00
Dimensiones / Peso neto	Al x An x Pr	mm / kg	1842 x 4490 x 1000 / 1110	1842 x 4900 x 1000 / 1170	1842 x 4490 x 1000 / 1155	1842 x 4900 x 1000 / 1215	1842 x 4900 x 1000 / 1260	1842 x 4900 x 1000 / 1260
	Tubería de líquido	Pulg. (mm)	3/4 (19,05) / 7/8 (22,22)	3/4 (19,05) / 7/8 (22,22)	3/4 (19,05) / 7/8 (22,22)	3/4 (19,05) / 7/8 (22,22)	3/4 (19,05) / 7/8 (22,22)	3/4 (19,05) / 7/8 (22,22)
Diámetro tubería ²⁾	Tubería de gas	Pulg. (mm)	1-1/2 (38,10) / 1-5/8 (41,28)	1-1/2 (38,10) / 1-5/8 (41,28)	1-1/2 (38,10) / 1-5/8 (41,28)	1-1/2 (38,10) / 1-5/8 (41,28)	1-5/8 (41,28) / 1-3/4 (44,45)	1-5/8 (41,28) / 1-3/4 (44,45)
	Tubería de equilibrado	Pulg. (mm)	1/4 (6,35)	1/4 (6,35)	1/4 (6,35)	1/4 (6,35)	1/4 (6,35)	1/4 (6,35)
Refrigerante (R410A) / CO ₂ Eq.		kg / T	30,50 / 63,6840	33,20 / 69,3216	30,50 / 63,6840	33,20 / 69,3216	33,20 / 69,3216	33,20 / 69,3216
Máxima relación permisible de capacidad int./ext. % ³⁾			50 - 130 (200)	50 - 130 (200)	50 - 130 (200)	50 - 130 (200)	50 - 130 (200)	50 - 130 (200)
Rango de funcionamiento	Frío mín. ~ máx.	°C	-10 ~ +52	-10 ~ +52	-10 ~ +52	-10 ~ +52	-10 ~ +52	-10 ~ +52
	Calor mín. ~ máx.	°C	-25 ~ +18	-25 ~ +18	-25 ~ +18	-25 ~ +18	-25 ~ +18	-25 ~ +18
PVPR		€	61.982	64.020	66.668	68.706	71.352	73.392

Los datos sirven a modo de referencia. 1) Cálculos EER y COP realizados de acuerdo con EN 14511. 2) La máxima longitud equivalente es superior/inferior a 90 m hasta la última unidad interior de la línea (si la máxima longitud equivalente de tubería excede los 90 m, incrementar el tamaño hasta el inmediatamente superior tanto para tuberías de gas como para las de líquido) 3) Si se cumplen las siguientes condiciones, es posible sobrepasar el 130 % sin llegar a 200 %: A. Respetar el número máximo de unidades interiores que se pueden conectar. B. El límite inferior del rango de funcionamiento para temperatura exterior de calefacción está limitado a -10 °C TH (estándar -25 °C TH). C. El funcionamiento simultáneo está limitado a menos del 130 % de unidades interiores conectables.



Serie ECOi EX ME2 de 2 tubos. Combinación de modelos de dimensiones reducidas 22 a 34 HP

			22 HP	24 HP	26 HP	28 HP	30 HP	32 HP	34 HP
Nombre del modelo			U-10ME2E8 U-12ME2E8	U-12ME2E8 U-12ME2E8	U-10ME2E8 U-16ME2E8	U-12ME2E8 U-16ME2E8	U-14ME2E8 U-16ME2E8	U-16ME2E8 U-16ME2E8	U-14ME2E8 U-20ME2E8
Suministro eléctrico	Tensión	V	380 - 400 - 415	380 - 400 - 415	380 - 400 - 415	380 - 400 - 415	380 - 400 - 415	380 - 400 - 415	380 - 400 - 415
	Fase		Trifásica	Trifásica	Trifásica	Trifásica	Trifásica	Trifásica	Trifásica
	Frecuencia	Hz	50	50	50	50	50	50	50
Capacidad frigorífica		kW	61,5	68,0	73,0	78,5	85,0	90,0	96,0
EER ¹⁾		W/W	4,13	3,93	3,80	3,69	3,68	3,52	3,56
SEER ²⁾			6,90	6,86	6,62	6,60	6,88	6,55	7,21
Intensidad en frío		A	24,30-23,10-22,30	28,00-26,60-25,60	31,70-30,10-29,00	34,80-33,10-31,90	38,60-36,60-35,30	42,30-40,20-38,70	44,10-41,90-40,40
Consumo eléctrico		kW	14,90	17,30	19,20	21,30	23,10	25,60	27,00
Capacidad calorífica		kW	69,0	76,5	81,5	87,5	95,0	100,0	108,0
COP ¹⁾		W/W	4,76	4,69	4,55	4,56	4,48	4,42	4,17
SCOP ²⁾			4,53	4,78	4,16	4,29	4,13	4,09	4,14
Intensidad en calor		A	23,90-22,70-21,90	26,60-25,30-24,40	29,90-28,40-27,40	31,70-30,10-29,00	35,40-33,60-32,40	37,70-35,80-34,60	42,80-40,60-39,20
Consumo eléctrico		kW	14,50	16,30	17,90	19,20	21,20	22,60	25,90
Intensidad de arranque		A	2,00	2,00	3,00	3,00	4,00	4,00	4,00
Presión estática externa [Máx.]		Pa	80	80	80	80	80	80	80
Caudal de aire		m ³ /min	456	464	456	464	464	464	637
Presión sonora	Modo normal/silencio	dB(A)	61,00/58,00	62,00/59,00	62,50/59,50	63,50/60,50	63,50/60,50	64,00/61,00	63,00/60,00
Potencia sonora	Modo normal	dB(A)	82,00	83,00	83,50	84,50	84,50	85,00	84,00
Dimensiones / Peso neto	Al x An x Pr	mm / kg	1842 x 2010 x 1000 / 480	1842 x 2420 x 1000 / 540	1842 x 2010 x 1000 / 525	1842 x 2420 x 1000 / 585	1842 x 2420 x 1000 / 630	1842 x 2420 x 1000 / 630	1842 x 2780 x 1000 / 690
Diámetro tubería ³⁾	Tubería de líquido	Pulg. (mm)	5/8(15,88)/ 3/4(19,05)	5/8(15,88)/ 3/4(19,05)	3/4(19,05)/ 7/8(22,22)	3/4(19,05)/ 7/8(22,22)	3/4(19,05)/ 7/8(22,22)	3/4(19,05)/ 7/8(22,22)	3/4(19,05)/ 7/8(22,22)
	Tubería de gas	Pulg. (mm)	1-1/8(28,58)/ 1-1/4(31,75)	1-1/8(28,58)/ 1-1/4(31,75)	1-1/4(31,75)/ 1-1/2(38,10)	1-1/4(31,75)/ 1-1/2(38,10)	1-1/4(31,75)/ 1-1/2(38,10)	1-1/4(31,75)/ 1-1/2(38,10)	1-1/4(31,75)/ 1-1/2(38,10)
	Tubería de equilibrado	Pulg. (mm)	1/4(6,35)	1/4(6,35)	1/4(6,35)	1/4(6,35)	1/4(6,35)	1/4(6,35)	1/4(6,35)
Refrigerante (R410A) / CO ₂ Eq.	kg / T		13,90/23,3856	16,60/34,6608	13,90/29,0232	16,60/34,6608	16,60/34,6608	16,60/34,6608	17,80/37,1664
Máxima relación permisible de capacidad int./ext. % ⁴⁾			50 ~ 130(200)	50 ~ 130(200)	50 ~ 130(200)	50 ~ 130(200)	50 ~ 130(200)	50 ~ 130(200)	50 ~ 130(200)
Rango de funcionamiento	Frío mín. ~ máx.	°C	-10 ~ +52	-10 ~ +52	-10 ~ +52	-10 ~ +52	-10 ~ +52	-10 ~ +52	-10 ~ +52
	Calor mín. ~ máx.	°C	-25 ~ +18	-25 ~ +18	-25 ~ +18	-25 ~ +18	-25 ~ +18	-25 ~ +18	-25 ~ +18
PVPR		€	25.286	27.324	29.972	32.010	34.656	36.696	39.552

Serie ECOi EX ME2 de 2 tubos. Combinación de modelos de dimensiones reducidas 36 a 48 HP

			36 HP	38 HP	40 HP	42 HP	44 HP	46 HP	48 HP
Nombre del modelo			U-16ME2E8 U-20ME2E8	U-18ME2E8 U-20ME2E8	U-20ME2E8 U-20ME2E8	U-10ME2E8 U-16ME2E8	U-12ME2E8 U-16ME2E8	U-14ME2E8 U-16ME2E8	U-16ME2E8 U-16ME2E8
Suministro eléctrico	Tensión	V	380 - 400 - 415	380 - 400 - 415	380 - 400 - 415	380 - 400 - 415	380 - 400 - 415	380 - 400 - 415	380 - 400 - 415
	Fase		Trifásica	Trifásica	Trifásica	Trifásica	Trifásica	Trifásica	Trifásica
	Frecuencia	Hz	50	50	50	50	50	50	50
Capacidad frigorífica		kW	101,0	107,0	113,0	118,0	124,0	130,0	135,0
EER ¹⁾		W/W	3,42	3,42	3,34	3,69	3,62	3,62	3,52
SEER ²⁾			6,86	7,32	7,16	6,57	6,6	6,7	6,55
Intensidad en frío		A	47,70-45,30-43,70	50,60-48,10-46,30	54,10-51,40-49,50	52,80-50,20-48,40	56,00-53,20-51,30	59,90-56,90-54,90	63,40-60,20-58,10
Consumo eléctrico		kW	25,9	31,3	33,8	32,0	34,3	35,9	38,4
Capacidad calorífica		kW	113,0	119,0	127,0	132,0	138,0	145,0	150,0
COP ¹⁾		W/W	4,14	4,13	3,92	4,49	4,50	4,46	4,42
SCOP ²⁾			4,06	4,14	4,13	4,11	4,21	4,12	4,09
Intensidad en calor		A	44,60-42,40-40,80	47,10-44,70-43,10	52,40-49,80-48,00	49,10-46,60-44,90	50,70-48,20-46,40	54,30-51,50-49,7	56,60-53,80-51,8
Consumo eléctrico		kW	27,30	28,80	32,40	29,40	30,70	32,50	33,90
Intensidad de arranque		A	4,00	4,00	4,00	5,00	5,00	6,00	6,00
Presión estática externa [Máx.]		Pa	80	80	80	80	80	80	80
Caudal de aire		m ³ /min	637	810	810	688	696	696	696
Presión sonora	Modo normal/silencio	dB(A)	63,50/60,50	62,50/59,50	63,00/60,00	65,00/62,00	65,50/62,50	65,50/62,50	66,00/63,00
Potencia sonora	Modo normal	dB(A)	84,50	83,50	84,00	86,00	86,50	86,50	87,00
Dimensiones / Peso neto	Al x An x Pr	mm / kg	1842 x 2780 x 1000 / 690	1842 x 3140 x 1000 / 750	1842 x 3140 x 1000 / 750	1842 x 3250 x 1000 / 840	1842 x 3660 x 1000 / 900	1842 x 3660 x 1000 / 945	1842 x 3660 x 1000 / 945
Diámetro tubería ³⁾	Tubería de líquido	Pulg. (mm)	3/4(19,05)/ 7/8(22,22)	3/4(19,05)/ 7/8(22,22)	3/4(19,05)/ 7/8(22,22)	3/4(19,05)/ 7/8(22,22)	3/4(19,05)/ 7/8(22,22)	3/4(19,05)/ 7/8(22,22)	3/4(19,05)/ 7/8(22,22)
	Tubería de gas	Pulg. (mm)	1-1/2(38,10)/ 1-5/8(41,28)	1-1/2(38,10)/ 1-5/8(41,28)	1-1/2(38,10)/ 1-5/8(41,28)	1-1/2(38,10)/ 1-5/8(41,28)	1-1/2(38,10)/ 1-5/8(41,28)	1-1/2(38,10)/ 1-5/8(41,28)	1-1/2(38,10)/ 1-5/8(41,28)
	Tubería de equilibrado	Pulg. (mm)	1/4(6,35)	1/4(6,35)	1/4(6,35)	1/4(6,35)	1/4(6,35)	1/4(6,35)	1/4(6,35)
Refrigerante (R410A) / CO ₂ Eq.	kg / T		17,80/37,1664	19,00/39,672	19,00/39,672	22,20/46,3536	24,90/51,9912	24,90/51,9912	24,90/51,9912
Máxima relación permisible de capacidad int./ext. % ⁴⁾			50 ~ 130(200)	50 ~ 130(200)	50 ~ 130(200)	50 ~ 130(200)	50 ~ 130(200)	50 ~ 130(200)	50 ~ 130(200)
Rango de funcionamiento	Frío mín. ~ máx.	°C	-10 ~ +52	-10 ~ +52	-10 ~ +52	-10 ~ +52	-10 ~ +52	-10 ~ +52	-10 ~ +52
	Calor mín. ~ máx.	°C	-25 ~ +18	-25 ~ +18	-25 ~ +18	-25 ~ +18	-25 ~ +18	-25 ~ +18	-25 ~ +18
PVPR		€	41.592	44.606	46.488	48.320	50.358	53.004	55.044

1) Cálculos EER y COP realizados de acuerdo con EN 14511. 2) SEER / SCOP se calcula en base a valores de eficiencia del espacio estacional refrigeración/cafeación "n" según el REGLAMENTO DE LA COMISIÓN (UE) 2016/2281. SEER, SCOP = (n+ corrección) × PEF 3) La máxima longitud equivalente es superior/inferior a 90 m hasta la última unidad interior de la línea (si la máxima longitud equivalente de tubería excede los 90 m, incrementar el tamaño hasta el inmediatamente superior tanto para tuberías de gas como para las de líquido) 4) Si se cumplen las siguientes condiciones, es posible sobrepasar el 130 % sin llegar a 200 %: A. Respetar el número máximo de unidades interiores que se pueden conectar. B. El límite inferior del rango de funcionamiento para temperatura exterior de calefacción está limitado a -10 °C TH (estándar -25 °C TH). C. El funcionamiento simultáneo está limitado a menos del 130 % de unidades interiores conectables.



Serie ECOi EX ME2 de 2 tubos. Combinación de modelos de dimensiones reducidas 50 a 64 HP

			50 HP	52 HP	54 HP	56 HP	58 HP	60 HP	62 HP	64 HP
Nombre del modelo			U-14ME2E8	U-16ME2E8	U-14ME2E8	U-16ME2E8	U-18ME2E8	U-20ME2E8	U-14ME2E8	U-16ME2E8
			U-16ME2E8	U-16ME2E8	U-20ME2E8	U-20ME2E8	U-20ME2E8	U-20ME2E8	U-16ME2E8	U-16ME2E8
			U-20ME2E8	U-20ME2E8	U-20ME2E8	U-20ME2E8	U-20ME2E8	U-20ME2E8	U-16ME2E8	U-16ME2E8
									U-16ME2E8	U-16ME2E8
Suministro eléctrico	Tensión	V	380-400-415	380-400-415	380-400-415	380-400-415	380-400-415	380-400-415	380-400-415	380-400-415
	Fase		Trifásica	Trifásica	Trifásica	Trifásica	Trifásica	Trifásica	Trifásica	Trifásica
	Frecuencia	Hz	50	50	50	50	50	50	50	50
Capacidad frigorífica		kW	140,0	145,0	151,0	156,0	162,0	168,0	174,0	180,0
EER ¹⁾		W/W	3,55	3,46	3,49	3,41	3,40	3,35	3,60	3,52
SEER ²⁾			6,96	6,72	7,16	6,92	7,3	7,16	6,68	6,55
Intensidad en frío		A	64,40-61,10-58,90	68,50-65,00-62,70	70,00-66,50-64,10	74,00-70,30-67,80	76,90-73,10-70,40	80,10-76,10-73,40	79,80-75,80-73,00	84,60-80,30-77,40
Consumo eléctrico		kW	39,40	41,90	43,30	45,80	47,60	50,10	48,30	51,20
Capacidad calorífica		kW	155,0	160,0	169,0	175,0	182,0	189,0	195,0	201,0
COP ¹⁾		W/W	4,29	4,27	4,11	4,08	4,06	3,94	4,45	4,42
SCOP ²⁾			4,08	4,05	4,13	4,07	4,13	4,13	4,11	4,09
Intensidad en calor		A	59,60-56,60-54,60	61,90-58,80-56,70	67,10-63,80-61,50	70,10-66,60-64,20	73,20-69,50-67,00	77,60-73,70-71,00	73,10-69,50-67,00	76,00-72,20-69,6
Consumo eléctrico		kW	36,10	37,50	41,10	42,90	44,80	48,00	43,80	45,50
Intensidad de arranque		A	6,00	6,00	6,00	6,00	6,00	6,00	8,00	8,00
Presión estática externa (Máx.)		Pa	80	80	80	80	80	80	80	80
Caudal de aire		m ³ /min	869	869	1042	1042	1215	1215	928	928
Presión sonora	Modo normal/silencio	dB(A)	65,50/62,50	65,50/62,50	65,00/62,00	65,50/62,50	64,50/61,50	65,00/62,00	67,00/64,00	67,00/64,00
Potencia sonora	Modo normal	dB(A)	86,50	86,50	86,00	86,50	85,50	86,00	88,00	88,00
Dimensiones / Peso neto	Al x An x Pr	mm / kg	1842 x 4020 x 1000/1005	1842 x 4020 x 1000/1005	1842 x 4380 x 1000/1065	1842 x 4380 x 1000/1065	1842 x 4740 x 1000/1125	1842 x 4740 x 1000/1125	1842 x 4900 x 1000/1260	1842 x 4900 x 1000/1260
Diámetro tubería ³⁾	Tubería de líquido	Pulg. (mm)	3/4 (19,05)/ 7/8 (22,22)	3/4 (19,05)/ 7/8 (22,22)	3/4 (19,05)/ 7/8 (22,22)	3/4 (19,05)/ 7/8 (22,22)	3/4 (19,05)/ 7/8 (22,22)	3/4 (19,05)/ 7/8 (22,22)	3/4 (19,05)/ 7/8 (22,22)	3/4 (19,05)/ 7/8 (22,22)
	Tubería de gas	Pulg. (mm)	1-1/2 (38,10)/ 1-5/8 (41,28)	1-1/2 (38,10)/ 1-5/8 (41,28)	1-1/2 (38,10)/ 1-5/8 (41,28)	1-1/2 (38,10)/ 1-5/8 (41,28)	1-1/2 (38,10)/ 1-5/8 (41,28)	1-1/2 (38,10)/ 1-5/8 (41,28)	1-5/8 (41,28)/ 1-3/4 (44,45)	1-5/8 (41,28)/ 1-3/4 (44,45)
	Tubería de equilibrado	Pulg. (mm)	1/4 (6,35)	1/4 (6,35)	1/4 (6,35)	1/4 (6,35)	1/4 (6,35)	1/4 (6,35)	1/4 (6,35)	1/4 (6,35)
Refrigerante (R410A) / CO ₂ Eq.		kg / T	26,10/54,4968	26,10/54,4968	27,30/57,0024	27,30/57,0024	28,50/59,508	28,50/59,508	33,20/69,3216	33,20/69,3216
Máxima relación permisible de capacidad int./ext. % ⁴⁾			50 - 130 (200)	50 - 130 (200)	50 - 130 (200)	50 - 130 (200)	50 - 130 (200)	50 - 130 (200)	50 - 130 (200)	50 - 130 (200)
Rango de funcionamiento	Frió mín. ~ máx.	°C	-10 ~ +52	-10 ~ +52	-10 ~ +52	-10 ~ +52	-10 ~ +52	-10 ~ +52	-10 ~ +52	-10 ~ +52
	Calor mín. ~ máx.	°C	-25 ~ +18	-25 ~ +18	-25 ~ +18	-25 ~ +18	-25 ~ +18	-25 ~ +18	-25 ~ +18	-25 ~ +18
PVPR		€	57.900	59.940	62.796	64.836	67.850	69.732	71.352	73.392

Serie ECOi EX ME2 de 2 tubos. Combinación de modelos de dimensiones reducidas 66 a 80 HP

			66 HP	68 HP	70 HP	72 HP	74 HP	76 HP	78 HP	80 HP
Nombre del modelo			U-10ME2E8	U-12ME2E8	U-10ME2E8	U-16ME2E8	U-16ME2E8	U-16ME2E8	U-18ME2E8	U-20ME2E8
			U-16ME2E8	U-16ME2E8	U-20ME2E8	U-16ME2E8	U-18ME2E8	U-20ME2E8	U-20ME2E8	U-20ME2E8
			U-20ME2E8	U-20ME2E8	U-20ME2E8	U-20ME2E8	U-20ME2E8	U-20ME2E8	U-20ME2E8	U-20ME2E8
			U-20ME2E8	U-20ME2E8	U-20ME2E8	U-20ME2E8	U-20ME2E8	U-20ME2E8	U-20ME2E8	U-20ME2E8
Suministro eléctrico	Tensión	V	380-400-415	380-400-415	380-400-415	380-400-415	380-400-415	380-400-415	380-400-415	380-400-415
	Fase		Trifásica	Trifásica	Trifásica	Trifásica	Trifásica	Trifásica	Trifásica	Trifásica
	Frecuencia	Hz	50	50	50	50	50	50	50	50
Capacidad frigorífica		kW	185,0	190,0	196,0	202,0	208,0	213,0	219,0	224,0
EER ¹⁾		W/W	3,52	3,49	3,47	3,42	3,42	3,39	3,38	3,35
SEER ²⁾			6,92	6,91	7,09	6,86	7,03	7,01	7,18	7,16
Intensidad en frío		A	85,00-80,80-77,80	88,10-83,70-80,70	91,30-86,80-83,60	95,40-90,60-87,30	98,30-93,40-90,00	101,70-96,60-93,10	103,50-98,30-94,70	106,80-101,50-97,80
Consumo eléctrico		kW	52,60	54,50	56,50	59,00	60,80	62,90	64,70	66,80
Capacidad calorífica		kW	207,0	213,0	219,0	226,0	233,0	239,0	245,0	252,0
COP ¹⁾		W/W	4,16	4,18	4,05	4,14	4,12	4,03	4,03	3,94
SCOP ²⁾			4,11	4,17	4,13	4,06	4,12	4,07	4,13	4,13
Intensidad en calor		A	81,20-77,10-74,30	83,30-79,20-76,30	87,40-83,10-80,10	89,20-84,70-81,70	92,30-87,70-84,50	96,90-92,00-88,70	98,30-93,40-90,00	103,40-98,30-94,70
Consumo eléctrico		kW	49,70	51,00	54,10	54,60	56,50	59,30	60,80	64,00
Intensidad de arranque		A	7,00	7,00	7,00	8,00	8,00	8,00	8,00	8,00
Presión estática externa (Máx.)		Pa	80	80	80	80	80	80	80	80
Caudal de aire		m ³ /min	1266	1274	1439	1274	1447	1447	1620	1620
Presión sonora	Modo normal/silencio	dB(A)	66,00/63,00	66,50/63,50	65,50/62,50	66,50/63,50	66,50/63,50	66,50/63,50	66,00/63,00	66,00/63,00
Potencia sonora	Modo normal	dB(A)	87,00	87,50	86,50	87,50	87,50	87,50	87,00	87,00
Dimensiones / Peso neto	Al x An x Pr	mm / kg	1842 x 5210 x 1000/1275	1842 x 5620 x 1000/1335	1842 x 5570 x 1000/1335	1842 x 5620 x 1000/1380	1842 x 5980 x 1000/1440	1842 x 5980 x 1000/1440	1842 x 6340 x 1000/1500	1842 x 6340 x 1000/1500
Diámetro tubería ³⁾	Tubería de líquido	Pulg. (mm)	3/4 (19,05)/ 7/8 (22,22)	7/8 (22,22)/ 1 (25,04)	7/8 (22,22)/ 1 (25,04)	7/8 (22,22)/ 1 (25,04)	7/8 (22,22)/ 1 (25,04)	7/8 (22,22)/ 1 (25,04)	7/8 (22,22)/ 1 (25,04)	7/8 (22,22)/ 1 (25,04)
	Tubería de gas	Pulg. (mm)	1-5/8 (41,28)/ 1-3/4 (44,45)	1-5/8 (41,28)/ 1-3/4 (44,45)	1-5/8 (41,28)/ 1-3/4 (44,45)	1-3/4 (44,45)/ 2 (50,80)	1-3/4 (44,45)/ 2 (50,80)	1-3/4 (44,45)/ 2 (50,80)	1-3/4 (44,45)/ 2 (50,80)	1-3/4 (44,45)/ 2 (50,80)
	Tubería de equilibrado	Pulg. (mm)	1/4 (6,35)	1/4 (6,35)	1/4 (6,35)	1/4 (6,35)	1/4 (6,35)	1/4 (6,35)	1/4 (6,35)	1/4 (6,35)
Refrigerante (R410A) / CO ₂ Eq.		kg / T	32,90/68,6952	35,60/74,3328	34,10/71,9836	35,80/76,6952	36,80/76,8384	36,80/76,8384	38,00/79,344	38,00/79,344
Máxima relación permisible de capacidad int./ext. % ⁴⁾			50 - 130 (200)	50 - 130 (200)	50 - 130 (200)	50 - 130 (200)	50 - 130 (200)	50 - 130 (200)	50 - 130 (200)	50 - 130 (200)
Rango de funcionamiento	Frió mín. ~ máx.	°C	-10 ~ +52	-10 ~ +52	-10 ~ +52	-10 ~ +52	-10 ~ +52	-10 ~ +52	-10 ~ +52	-10 ~ +52
	Calor mín. ~ máx.	°C	-25 ~ +18	-25 ~ +18	-25 ~ +18	-25 ~ +18	-25 ~ +18	-25 ~ +18	-25 ~ +18	-25 ~ +18
PVPR		€	76.460	78.498	81.356	83.184	86.198	88.080	91.094	92.976

1) Cálculos EER y COP realizados de acuerdo con EN 14511. 2) SEER / SCOP se calcula en base a valores de eficiencia del espacio estacional refrigeración/cafección "η" según el REGLAMENTO DE LA COMISIÓN (UE) 2016/2281. SEER, SCOP = (η + corrección) × PEF 3) La máxima longitud equivalente es superior/inferior a 90 m hasta la última unidad interior de la línea (si la máxima longitud equivalente de tubería excede los 90 m, incrementar el tamaño hasta el inmediatamente superior tanto para tuberías de gas como para las de líquido) 4) Si se cumplen las siguientes condiciones, es posible sobrepasar el 130 % sin llegar a 200 %: A. Respetar el número máximo de unidades interiores que se pueden conectar. B. El límite inferior del rango de funcionamiento para temperatura exterior de calefacción está limitado a -10 °C TH (estándar -25 °C TH). C. El funcionamiento simultáneo está limitado a menos del 130 % de unidades interiores conectables.

Condiciones nominales: Temperatura del aire interior (frío) 27 °C TS / 19 °C TH. Temperatura del aire exterior (refrigeración) 35 °C TS / 24 °C TH. Temperatura del aire interior (calor) 20 °C TS. Temperatura del aire exterior (calefacción) 7 °C TS / 6 °C TH. ITS: Temperatura seca; TH: Temperatura húmeda. Especificaciones sujetas a cambios sin previo aviso. Para obtener información detallada acerca de la ERP / e etiquetado energético, visita nuestras páginas www.aircon.panasonic.es o www.ptc.panasonic.eu.

Serie ECOi EX MF3 de 3 tubos



Sistema VRF de calefacción y climatización simultáneas.

La nueva serie ECOi EX MF3 de 3 tubos de Panasonic ofrece la mejor solución para los clientes más exigentes.



Sistema VRF de calefacción y climatización simultáneas

La nueva serie ECOi EX MF3 de 3 tubos de Panasonic ofrece la solución ideal para satisfacer la demanda del cliente.

Eficiencia energética mejorada usando la tecnología ECOi EX.

- SEER / SCOP mejorados con capacidades completas de 8 a 16 HP
- SEER / SCOP sigue LOT21 desde el inicio en enero de 2018
- EER / COP certificado en Eurovent

Flexibilidad en el diseño.

- Alta fiabilidad incluso en condiciones de temperatura duras
- Posibilidad de conectar un máximo de 52 unidades interiores
- Caja de recuperación de calor delgada con una altura de solo 200
- Máxima longitud de tubería entre las unidades interiores y las unidades exteriores: 200 m

Excelente ahorro energético estacional.

SEER / SCOP

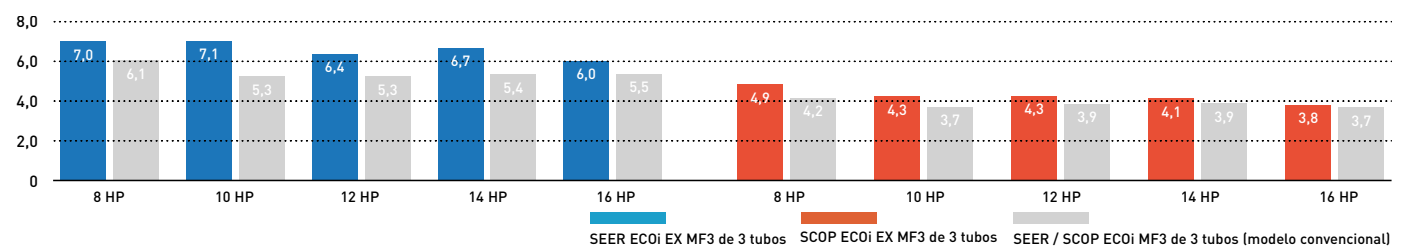

Rango ampliado de condiciones operativas de diseño

Condiciones de diseño del funcionamiento en refrigeración: El rango de funcionamiento de refrigeración se ha ampliado de -10°C ~ 52°C cambiando el ventilador exterior a uno de tipo Inverter. Condiciones de diseño del funcionamiento en calefacción: funcionamiento estable en modo de calefacción incluso con una temperatura del aire exterior de -20°C . El rango de funcionamiento en modo de calefacción se ha ampliado hasta los -20°C mediante el uso de un compresor con un depósito de alta presión.

Condiciones de diseño del funcionamiento en refrigeración.

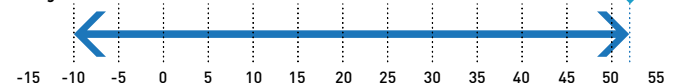

-20°C

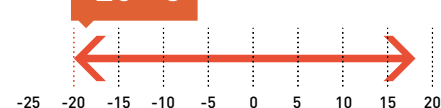

Condiciones de diseño del funcionamiento en calefacción.

Refrigeración: Temperatura del aire exterior $^{\circ}\text{C}$ (TS). Calefacción: Temperatura del aire exterior $^{\circ}\text{C}$ (TH).

Amplia gama de ajuste de temperaturas

Ajuste de la temperatura de calefacción desde el mando de pared entre 16°C y 30°C .



4,92
SCOP

Serie ECOi EX MF3 de 3 tubos

Recuperación de calor con funcionamiento simultáneo en modo calefacción y refrigeración.

La nueva serie ECOi EX MF3 de 3 tubos es uno de los sistemas VRF más avanzados. No solo ofrece un rendimiento muy eficiente en los modos simultáneos de calefacción y refrigeración; sino también una instalación y mantenimiento sofisticados.

			8 HP	10 HP	12 HP	14 HP	16 HP
Unidades exteriores			U-8MF3E8	U-10MF3E8	U-12MF3E8	U-14MF3E8	U-16MF3E8
Suministro eléctrico	Tensión	V	380-400-415	380-400-415	380-400-415	380-400-415	380-400-415
	Fase		Trifásica	Trifásica	Trifásica	Trifásica	Trifásica
	Frecuencia	Hz	50	50	50	50	50
Capacidad frigorífica		kW	22,4	28,0	33,5	40,0	45,0
EER ¹⁾		W/W	5,11	4,72	3,91	3,70	3,49
Combinación recomendada			4 x S-56MF2E5A	4 x S-73MF2E5A	6 x S-56MF2E5A	2 x S-60MF2E5A + 4 x S-73MF2E5A	6 x S-73MF2E5A
SEER ²⁾			7,15	7,18	6,51	6,81	6,12
η _{sc}		%	277,7	278,9	252,7	264,4	237,7
Intensidad en frío		A	7,16 - 6,80 - 6,55	9,90 - 9,41 - 9,07	3,19 - 13,20 - 12,70	18,20 - 17,30 - 16,70	21,30 - 20,20 - 19,50
Consumo eléctrico		kW	4,38	5,93	8,57	10,80	12,90
Capacidad calorífica		kW	25,0	31,5	37,5	45,0	50,0
COP ¹⁾		W/W	5,25	5,17	4,51	4,21	4,17
SCOP ²⁾			4,92	4,30	4,32	4,17	3,84
η _{sh}		%	190,9	166,8	167,8	162,1	149,3
Intensidad en calor		A	7,78 - 7,39 - 7,12	10,20 - 9,66 - 9,31	13,40 - 12,80 - 12,30	18,10 - 17,20 - 16,50	20,00 - 19,00 - 18,30
Consumo eléctrico		kW	4,76	6,09	8,32	10,70	12,00
Intensidad de arranque		A	1,00	1,00	1,00	2,00	2,00
Presión estática externa (Máx.)		Pa	80	80	80	80	80
Caudal de aire		m ³ /min	210	220	232	232	232
Presión sonora	Modo normal	dB(A)	54,00	57,00	60,00	61,00	62,00
	Modo silencio 1 / 2	dB(A)	51,00/49,00	54,00/52,00	57,00/55,00	58,00/56,00	59,00/57,00
Potencia sonora	Modo normal	dB(A)	76,00	78,00	81,00	82,00	82,00
Dimensiones	AlxAxPxPr	mm	1842x1180x1000	1842x1180x1000	1842x1180x1000	1842x1180x1000	1842x1180x1000
Peso neto		kg	261	262	286	334	334
Diámetro tubería ³⁾	Tubería de líquido	Pulg. (mm)	3/8(9,52)/1/2(12,70)	3/8(9,52)/1/2(12,70)	1/2(12,70)/5/8(15,88)	1/2(12,70)/5/8(15,88)	1/2(12,70)/5/8(15,88)
	Tubería de descarga	Pulg. (mm)	5/8(15,88)/3/4(19,05)	3/4(19,05)/7/8(22,22)	3/4(19,05)/7/8(22,22)	7/8(22,22)/1(25,40)	7/8(22,22)/1(25,40)
	Tubería de succión	Pulg. (mm)	3/4(19,05)/7/8(22,22)	7/8(22,22)/1(25,40)	1(25,40)/1-1/8(28,58)	1(25,40)/1-1/8(28,58)	1-1/8(28,58)/1-1/4(31,75)
	Tubería de equilibrado	Pulg. (mm)	1/4(6,35)	1/4(6,35)	1/4(6,35)	1/4(6,35)	1/4(6,35)
Refrigerante (R410A) / CO ₂ Eq.	kg / T		6,80/14,1984	6,80/14,1984	8,30/17,3304	8,30/17,3304	8,30/17,3304
Máxima relación permisible de capacidad int./ext. %		%	50 ~ 150	50 ~ 150	50 ~ 150	50 ~ 150	50 ~ 150
	Frío mín. ~ máx.	°C	-10 ~ +52	-10 ~ +52	-10 ~ +52	-10 ~ +52	-10 ~ +52
	Calor mín. ~ máx.	°C	-20 ~ +18	-20 ~ +18	-20 ~ +18	-20 ~ +18	-20 ~ +18
Rango de funcionamiento	Op. simultánea	°C	-10 ~ +24	-10 ~ +24	-10 ~ +24	-10 ~ +24	-10 ~ +24
PVPR		€	11.517	12.530	15.600	18.329	20.436

Kit de electroválvula			PVPR €
KIT-P56HR3	KIT-P56HR3	Kit de electroválvula de control de 3 tubos (hasta 5,6 kW)	716
	CZ-P56HR3	Kit de electroválvula (hasta 5,6 kW)	598
	CZ-CAPE2	PCB de control de 3 tubos	118
KIT-P160HR3	KIT-P160HR3	Kit de electroválvula de control de 3 tubos (de 5,6 a 16,0 kW)	813
	CZ-P160HR3	Kit de electroválvula (de 5,6 a 16,0 kW)	695
	CZ-CAPE2	PCB de control de 3 tubos	118
CZ-CAPE2 ⁴⁾		PCB de control de 3 tubos para split de pared	118

Caja de conexiones de 3 tubos		PVPR €
CZ-P456HR3	Caja de conexiones de 3 tubos, 4 puertos (hasta 5,6 kW por puerto)	3.542
CZ-P656HR3	Caja de conexiones de 3 tubos, 6 puertos (hasta 5,6 kW por puerto)	4.882
CZ-P856HR3	Caja de conexiones de 3 tubos, 8 puertos (hasta 5,6 kW por puerto)	6.277
CZ-P4160HR3	Caja de conexiones de 3 tubos, 4 puertos (hasta 16,0 kW por puerto)	3.748

1) Cálculos EER y COP realizados de acuerdo con EN 14511. 2) SEER / SCOP se calcula en base a valores de eficiencia del espacio estacional refrigeración/calefacción "η" según el REGLAMENTO DE LA COMISIÓN (UE) 2016/2281. SEER, SCOP = (η+ corrección) × PEF 3) La máxima longitud equivalente es superior/inferior a 90 m hasta la última unidad interior de la línea (si la máxima longitud equivalente de tubería excede los 90 m, incrementar el tamaño hasta el inmediatamente superior tanto para tuberías de gas como para las de líquido) 4) Disponible para S-45/56/73/106MK2E5B.

- Ofrece un SCOP de 4,92, entre los mejores de la industria (valor de eficiencia estacional en calefacción LOT21 para 8 HP)
- Funcionamiento simultáneo en modo de refrigeración y calefacción en un sistema con hasta 39 unidades interiores
- Las cajas de recuperación de calor delgadas con solo 200 mm de altura encajan con el espacio de techo limitado en las aplicaciones de hoteles
- Incluye funciones de funcionamiento rotativo y de respaldo

La tecnología en el punto de mira

- Alto SEER / SCOP con capacidad de carga completa (según LOT21)
- EER, COP: Certificado Eurovent
- Unidad exterior estandarizada bajo una única cubierta
- Hasta 52 unidades interiores conectables
- Elevada presión estática externa de 80 Pa con un ventilador recién diseñado, guarda del ventilador, motor y cubierta
- Funcionamiento supersilencioso de la unidad exterior: Mínimo 54 dB(A) para 8 HP
- Unidad exterior con condensador de Bluefin



Kit caja de control de 3 tubos compacta / tipo de conexión múltiple

Caja de recuperación de calor para conectar varias unidades interiores con una única caja; 4, 6 y hasta 8 grupos o unidades interiores.

La altura es de tan solo 200 mm. Es una gran ventaja, especialmente en aplicaciones para hoteles, donde el espacio para conectar varias cajas es limitado.

Control individual de múltiples unidades interiores con kits de electroválvula.

- Un único sistema admite cualquier diseño y distribución.
- Funcionamiento en modo refrigeración posible incluso con temperaturas exteriores de hasta -10 °C.

Estructura del sistema.

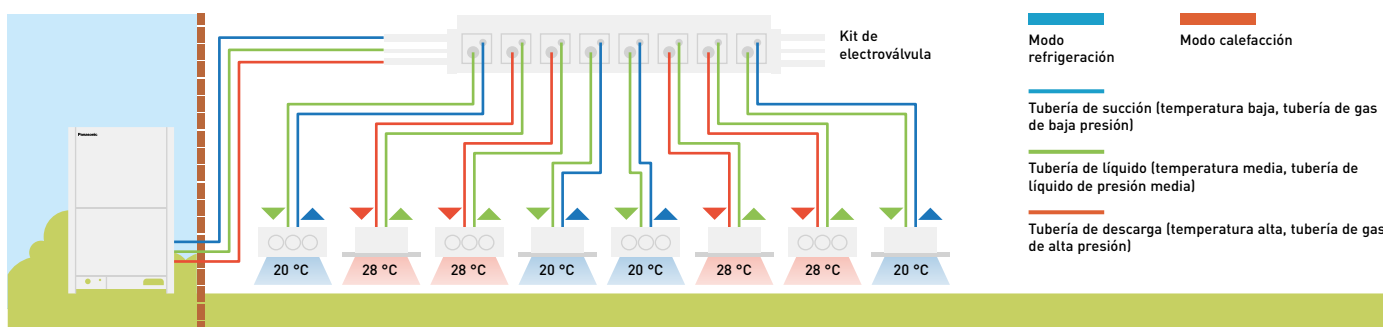

	1 puerto	4 puertos	6 puertos	8 puertos
Tipo 56	CZ-P56HR3	CZ-P456HR3	CZ-P656HR3	CZ-P856HR3
Tipo 160	CZ-P160HR3	CZ-P4160HR3	—	—

Kit de electroválvula / trabajo de cableado

Modelo actual / tipo de conexión única.

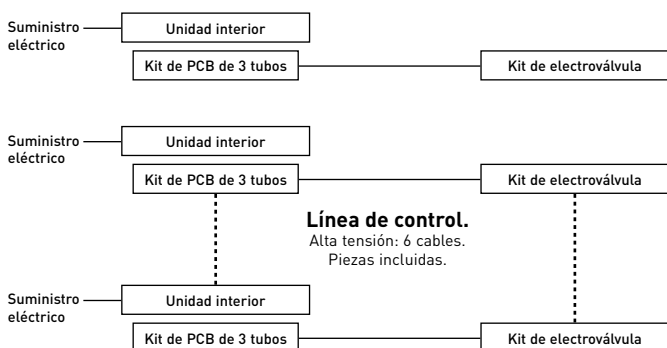

Modelo nuevo / tipo de conexión múltiple.

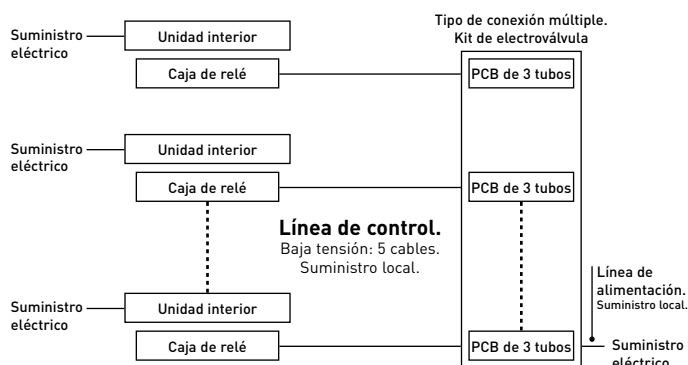

Kit de PCB de 3 tubos.
Se compra por separado.

Piezas incluidas en el kit HR3.

Caja de relé de señal.
Accesorio incluido.

Piezas incluidas en el kit HR3.



Serie ECOi EX MF3 de 3 tubos Combinación de 18 a 32 HP

HP			18 HP	20 HP	22 HP	24 HP	26 HP	28 HP	30 HP	32 HP
Nombre del modelo			U-8MF3E8	U-8MF3E8	U-10MF3E8	U-12MF3E8	U-10MF3E8	U-12MF3E8	U-14MF3E8	U-16MF3E8
			U-10MF3E8	U-12MF3E8	U-12MF3E8	U-12MF3E8	U-16MF3E8	U-16MF3E8	U-16MF3E8	U-16MF3E8
Suministro eléctrico	Tensión	V	380 - 400 - 415	380 - 400 - 415	380 - 400 - 415	380 - 400 - 415	380 - 400 - 415	380 - 400 - 415	380 - 400 - 415	380 - 400 - 415
	Fase		Trifásica	Trifásica	Trifásica	Trifásica	Trifásica	Trifásica	Trifásica	Trifásica
	Frecuencia	Hz	50	50	50	50	50	50	50	50
Capacidad frigorífica		kW	50,0	56,0	61,5	68,0	73,0	78,5	85,0	90,0
EER ¹⁾		W/W	4,90	4,31	4,24	3,89	3,88	3,65	3,59	3,49
Intensidad en frío		A	1680-16,00-15,40	2100-20,00-19,20	2370-22,50-21,70	2830-26,90-25,90	3100-29,50-28,40	3510-33,40-32,20	3960-37,60-36,20	4260-40,50-39,00
Consumo eléctrico		kW	10,20	13,00	14,50	17,50	18,80	21,50	23,70	25,8
Capacidad calorífica		kW	56,0	63,0	69,0	76,5	81,5	87,5	95,0	100,0
COP ¹⁾		W/W	5,23	4,77	4,79	4,47	4,50	4,31	4,19	4,17
Intensidad en calor		A	1770-16,80-16,20	2130-20,30-19,50	2350-22,30-21,50	2760-26,30-25,30	3020-28,70-27,70	3350-31,80-30,70	3790-36,00-34,70	4010-38,10-36,70
Consumo eléctrico		kW	10,70	13,20	14,40	17,10	18,10	20,30	22,70	24,00
Intensidad de arranque		A	2,00	2,00	2,00	2,00	3,00	3,00	4,00	4,00
Presión estática externa (Máx.)		Pa	80	80	80	80	80	80	80	80
Caudal de aire		m³/min	430	442	452	464	452	464	464	464
Presión sonora	Modo normal	dB(A)	59,00	61,00	62,00	63,00	63,50	64,50	64,50	65,00
	Modo silencio 1 / 2	dB(A)	56,00/54,00	58,00/56,00	59,00/57,00	60,00/58,00	60,50/58,50	61,50/59,50	61,50/59,50	62,00/60,00
Potencia sonora	Modo normal	dB(A)	81,50	84,00	84,50	86,00	84,50	86,00	86,00	86,00
Dimensiones	Al x An x Pr	mm	1842 x 2360 (+60) x 1000	1842 x 2360 (+60) x 1000	1842 x 2360 (+60) x 1000	1842 x 2360 (+60) x 1000	1842 x 2360 (+60) x 1000	1842 x 2360 (+60) x 1000	1842 x 2360 (+60) x 1000	1842 x 2360 (+60) x 1000
Peso neto		kg	523	547	548	574	596	620	668	668
Diámetro tubería ²⁾	Tubería de líquido	Pulg. (mm)	5/8(15,88)/3/4(19,05)	5/8(15,88)/3/4(19,05)	5/8(15,88)/3/4(19,05)	5/8(15,88)/3/4(19,05)	3/4(19,05)/7/8(22,22)	3/4(19,05)/7/8(22,22)	3/4(19,05)/7/8(22,22)	3/4(19,05)/7/8(22,22)
	Tubería de descarga	Pulg. (mm)	7/8(22,22)/1(25,40)	7/8(22,22)/1(25,40)	1(25,40)/1-1/8(28,58)	1(25,40)/1-1/8(28,58)	1(25,40)/1-1/8(28,58)	1-1/8(28,58)/1-1/4(31,75)	1-1/8(28,58)/1-1/4(31,75)	1-1/8(28,58)/1-1/4(31,75)
	Tubería de succión	Pulg. (mm)	1-1/8(28,58)/1-1/4(31,75)	1-1/8(28,58)/1-1/4(31,75)	1-1/8(28,58)/1-1/4(31,75)	1-1/8(28,58)/1-1/4(31,75)	1-1/4(31,75)/1-1/2(38,10)	1-1/4(31,75)/1-1/2(38,10)	1-1/4(31,75)/1-1/2(38,10)	1-1/4(31,75)/1-1/2(38,10)
	Tubería de equilibrado	Pulg. (mm)	1/4(6,35)	1/4(6,35)	1/4(6,35)	1/4(6,35)	1/4(6,35)	1/4(6,35)	1/4(6,35)	1/4(6,35)
Refrigerante (R410A) / CO ₂ Eq.		kg / T	13,60/28,3968	15,10/31,5288	15,10/31,5288	16,60/34,6608	15,10/31,5288	16,60/34,6608	16,60/34,6608	16,60/34,6608
Máxima relación permisible de capacidad int./ext. %			50 ~ 150	50 ~ 150	50 ~ 150	50 ~ 150	50 ~ 150	50 ~ 150	50 ~ 150	50 ~ 150
Rango de funcionamiento	Frío mín. ~ máx.	°C	-10 ~ +52	-10 ~ +52	-10 ~ +52	-10 ~ +52	-10 ~ +52	-10 ~ +52	-10 ~ +52	-10 ~ +52
	Calor mín. ~ máx.	°C	-20 ~ +18	-20 ~ +18	-20 ~ +18	-20 ~ +18	-20 ~ +18	-20 ~ +18	-20 ~ +18	-20 ~ +18
	Op. simultánea	°C	-10 ~ +24	-10 ~ +24	-10 ~ +24	-10 ~ +24	-10 ~ +24	-10 ~ +24	-10 ~ +24	-10 ~ +24
PVPR		€	24.047	27.117	28.130	31.200	32.966	36.036	38.765	40.872

Serie ECOi EX MF3 de 3 tubos Combinación de 34 a 48 HP

HP			34 HP	36 HP	38 HP	40 HP	42 HP	44 HP	46 HP	48 HP
Nombre del modelo			U-8MF3E8	U-8MF3E8	U-10MF3E8	U-8MF3E8	U-10MF3E8	U-12MF3E8	U-14MF3E8	U-16MF3E8
			U-10MF3E8	U-12MF3E8	U-12MF3E8	U-16MF3E8	U-16MF3E8	U-16MF3E8	U-16MF3E8	U-16MF3E8
Suministro eléctrico	Tensión	V	380 - 400 - 415	380 - 400 - 415	380 - 400 - 415	380 - 400 - 415	380 - 400 - 415	380 - 400 - 415	380 - 400 - 415	380 - 400 - 415
	Fase		Trifásica	Trifásica	Trifásica	Trifásica	Trifásica	Trifásica	Trifásica	Trifásica
	Frecuencia	Hz	50	50	50	50	50	50	50	50
Capacidad frigorífica		kW	96,0	101,0	107,0	113,0	118,0	124,0	130,0	135,0
EER ¹⁾		W/W	4,10	3,90	3,88	3,72	3,72	3,58	3,55	3,49
Intensidad en frío		A	3860-36,70-35,40	4230-40,20-38,70	4560-43,30-41,70	5020-47,70-46,00	5240-49,70-47,90	5650-53,70-51,80	6110-58,10-56,00	6390-60,70-58,50
Consumo eléctrico		kW	23,40	25,90	27,60	30,40	31,70	34,60	36,60	38,70
Capacidad calorífica		kW	108,0	113,0	119,0	127,0	132,0	138,0	145,0	150,0
COP ¹⁾		W/W	4,64	4,48	4,51	4,31	4,36	4,25	4,18	4,17
Intensidad en calor		A	3890-37,00-35,60	4160-39,50-38,10	4360-41,40-39,90	4930-46,80-45,10	5060-48,10-46,30	5370-51,00-49,10	5790-55,00-53,00	6010-57,10-55,00
Consumo eléctrico		kW	23,30	25,20	26,40	29,50	30,30	32,50	34,70	36,00
Intensidad de arranque		A	4,00	4,00	4,00	5,00	5,00	5,00	6,00	6,00
Presión estática externa (Máx.)		Pa	80	80	80	80	80	80	80	80
Caudal de aire		m³/min	662	674	684	674	684	696	696	696
Presión sonora	Modo normal	dB(A)	64,00	64,50	65,00	65,50	66,00	66,50	66,50	67,00
	Modo silencio 1 / 2	dB(A)	61,00/59,00	61,50/59,50	62,00/60,00	62,50/60,50	63,00/61,00	63,50/61,50	63,50/61,50	64,00/62,00
Potencia sonora	Modo normal	dB(A)	84,50	85,50	85,50	85,50	86,00	86,50	87,00	87,00
Dimensiones	Al x An x Pr	mm	1842 x 3540 (+120) x 1000	1842 x 3540 (+120) x 1000	1842 x 3540 (+120) x 1000	1842 x 3540 (+120) x 1000	1842 x 3540 (+120) x 1000	1842 x 3540 (+120) x 1000	1842 x 3540 (+120) x 1000	1842 x 3540 (+120) x 1000
Peso neto		kg	857	881	882	929	930	954	1002	1002
Diámetro tubería ²⁾	Tubería de líquido	Pulg. (mm)	3/4(19,05)/7/8(22,22)	3/4(19,05)/7/8(22,22)	3/4(19,05)/7/8(22,22)	3/4(19,05)/7/8(22,22)	3/4(19,05)/7/8(22,22)	3/4(19,05)/7/8(22,22)	3/4(19,05)/7/8(22,22)	3/4(19,05)/7/8(22,22)
	Tubería de descarga	Pulg. (mm)	1-1/8(28,58)/1-1/4(31,75)	1-1/8(28,58)/1-1/4(31,75)	1-1/4(31,75)/1-1/2(38,10)	1-1/4(31,75)/1-1/2(38,10)	1-1/4(31,75)/1-1/2(38,10)	1-1/4(31,75)/1-1/2(38,10)	1-1/4(31,75)/1-1/2(38,10)	1-1/4(31,75)/1-1/2(38,10)
	Tubería de succión	Pulg. (mm)	1-1/4(31,75)/1-1/2(38,10)	1-1/2(38,10)/1-5/8(41,28)	1-1/2(38,10)/1-5/8(41,28)	1-1/2(38,10)/1-5/8(41,28)	1-1/2(38,10)/1-5/8(41,28)	1-1/2(38,10)/1-5/8(41,28)	1-1/2(38,10)/1-5/8(41,28)	1-1/2(38,10)/1-5/8(41,28)
	Tubería de equilibrado	Pulg. (mm)	1/4(6,35)	1/4(6,35)	1/4(6,35)	1/4(6,35)	1/4(6,35)	1/4(6,35)	1/4(6,35)	1/4(6,35)
Refrigerante (R410A) / CO ₂ Eq.		kg / T	21,90/45,72719	23,40/48,85919	23,40/48,85919	23,40/48,85919	23,40/48,85919	24,90/46,3536	24,90/51,9912	24,90/51,9912
Máxima relación permisible de capacidad int./ext. %			50 ~ 150	50 ~ 150	50 ~ 150	50 ~ 150	50 ~ 150	50 ~ 150	50 ~ 150	50 ~ 150
Rango de funcionamiento	Frío mín. ~ máx.	°C	-10 ~ +52	-10 ~ +52	-10 ~ +52	-10 ~ +52	-10 ~ +52	-10 ~ +52	-10 ~ +52	-10 ~ +52
	Calor mín. ~ máx.	°C	-20 ~ +18	-20 ~ +18	-20 ~ +18	-20 ~ +18	-20 ~ +18	-20 ~ +18	-20 ~ +18	-20 ~ +18
	Op. simultánea	°C	-10 ~ +24	-10 ~ +24	-10 ~ +24	-10 ~ +24	-10 ~ +24	-10 ~ +24	-10 ~ +24	-10 ~ +24
PVPR		€	44.483	47.553	48.566	52.389	53.402	56.472	59.201	61.308

1) Cálculos EER y COP realizados de acuerdo con EN 14511. 2) La máxima longitud equivalente es superior/inferior a 90 m hasta la última unidad interior de la línea (si la máxima longitud equivalente de tubería excede los 90 m, incrementar el tamaño hasta el inmediatamente superior tanto para tuberías de gas como para las de líquido)

Datos técnicos certificados por Eurovent

La gama ECOi de los sistemas VRF de Panasonic ha obtenido el certificado Eurovent*. El certificado Eurovent verifica la clasificación de rendimiento de los sistemas de calefacción y climatización de acuerdo con los estándares europeos. Estos datos ofrecen total transparencia sobre la eficiencia de los productos en beneficio de los clientes y profesionales.

Datos técnicos certificados por Eurovent: Mini ECOi LZ2 Serie 4 a 10 HP • R32

HP			4 HP		5 HP		6 HP		8 HP		10 HP	
Unidades exteriores			U-4LZ2E5	U-4LZ2E8	U-5LZ2E5	U-5LZ2E8	U-6LZ2E5	U-6LZ2E8	U-8LZ2E8	U-10LZ2E8		
Combinación de unidades interiores			MU2	MU2	MU2	MU2	MU2	MU2	MU2	MU2		
Refrigeración	Salida Pc ¹⁾	kW	12,1	12,1	14,0	14,0	15,5	15,5	22,4	28,0		
	Salida Pec ²⁾	kW	2,95	2,95	3,68	3,68	4,43	4,43	6,79	9,66		
	Salida EER		4,1	4,1	3,8	3,8	3,5	3,5	3,3	2,9		
Refrigeración estacional	SEER		8,5	8,5	8,1	8,1	7,7	7,7	7,6	7,1		
	$\eta_{s,c}$	%	337	337	322	322	305	305	299	280		
Refrigeración a carga parcial Condición B	PcB	kW	8,9	8,9	10,3	10,3	11,4	11,4	16,5	20,6		
	EERB		6,5	6,5	5,9	5,9	5,4	5,4	5,2	4,6		
Refrigeración a carga parcial Condición C	PcC	kW	5,7	5,7	6,6	6,6	7,3	7,3	10,6	13,2		
	EERC		11,3	11,3	10,8	10,8	10,2	10,2	9,6	8,7		
Refrigeración a carga parcial Condición D	PcD	kW	5,4	5,4	5,6	5,6	5,8	5,8	9,0	9,5		
	EERD		15,6	15,6	15,2	15,2	15,0	15,0	16,6	18,0		
Calefacción estacional	Pdesignh	kW	10,0	10,0	11,2	11,2	11,6	11,6	17,5	19,6		
	SCOP		5,1	5,1	4,6	4,6	4,6	4,6	4,6	4,6		
	$\eta_{s,h}$	%	199,0	199,0	181,4	181,4	180,6	180,6	180,6	181,0		
Calefacción a carga parcial Condición A	PhA	kW	8,8	8,8	9,9	9,9	10,3	10,3	15,4	17,3		
	COPA		3,1	3,1	2,9	2,9	2,9	2,9	2,9	2,8		
Calefacción a carga parcial Condición B	PhB	kW	5,4	5,4	6,0	6,0	6,2	6,2	9,4	10,5		
	COPB		4,8	4,8	4,1	4,1	4,1	4,1	4,2	4,2		
Calefacción a carga parcial Condición C	PhC	kW	3,5	3,5	3,9	3,9	4,0	4,0	6,2	6,7		
	COPC		7,2	7,2	7,2	7,2	7,1	7,1	6,9	7,1		
Calefacción a carga parcial Condición D	PhD	kW	4,0	4,0	4,0	4,0	4,0	4,0	6,7	6,9		
	COPD		9,1	9,1	9,3	9,3	9,3	9,3	8,7	9,2		
T bivalent	Tbiv	°C	-10	-10	-7	-7	-7	-7	-7	-7		
	PhTbiv	kW	10	10	10	10	10	10	15	17		
	COPTbiv		2,5	2,5	2,9	2,9	2,9	2,9	2,9	2,8		
Psb	W	14	14	14	14	14	14	18	18			
Psbh	W	18	18	18	18	18	18	26	26			
Poffc	W	14	14	14	14	14	14	18	18			
Poffh	W	18	18	18	18	18	18	26	26			
Ptoc	W	14	14	14	14	14	14	18	18			
Pto	W	18	18	18	18	18	18	26	26			
Pckc	W	14	14	14	14	14	14	18	18			
Pckh	W	18	18	18	18	18	18	26	26			
Nivel de potencia acústica												
Nivel de potencia acústica en calefacción												

Datos técnicos certificados por Eurovent: Serie Mini ECOi LE de 4 a 10 HP

HP			4 HP				5 HP				6 HP				8 HP		10 HP	
Unidades exteriores			U-4LE2E5		U-4LE2E8		U-5LE2E5		U-5LE2E8		U-6LE2E5		U-6LE2E8		U-8LE1E8		U-10LE1E8	
Combinación de unidades interiores			MF2	MU2	MF2	MU2	MF2	MU2	MF2	MU2	MF2	MU2	MF2	MU2	MF2	MU2	MF2	MU2
Refrigeración	Salida Pc ¹⁾	kW	12,1	12,1	12,1	12,1	14	14	14	14	15,5	15,5	15,5	15,5	22,4	22,4	28	28
	Salida Pec ²⁾	kW	2,88	2,88	2,88	2,88	3,68	3,68	3,68	3,68	4,56	4,56	4,56	4,56	7,23	7,23	10,77	10,77
	Salida EER		4,2	4,2	4,2	4,2	3,8	3,8	3,8	3,8	3,4	3,4	3,4	3,4	3,1	3,1	2,6	2,6
Refrigeración estacional	SEER		7,8	7,8	7,8	7,8	7,5	7,5	7,5	7,5	7,2	7,2	7,2	7,2	6,3	6,3	6,4	6,4
	$\eta_{s,c}$	%	311	311	311	311	296,2	296,2	296,2	296,2	286,8	286,8	286,8	286,8	247,9	247,9	251,8	251,8
Refrigeración a carga parcial Condición B	PcB	kW	8,9	8,9	8,9	8,9	10,3	10,3	10,3	10,3	11,4	11,4	11,4	11,4	16,5	16,5	20,6	20,6
	EERB		6,7	6,7	6,7	6,7	5,9	5,9	5,9	5,9	5,4	5,4	5,4	5,4	4,8	4,8	4,4	4,4
Refrigeración a carga parcial Condición C	PcC	kW	5,7	5,7	5,7	5,7	6,6	6,6	6,6	6,6	7,3	7,3	7,3	7,3	10,6	10,6	13,2	13,2
	EERC		12,1	12,1	12,1	12,1	11	11	11	11	10,2	10,2	10,2	10,2	7,8	7,8	8,2	8,2
Refrigeración a carga parcial Condición D	PcD	kW	2,7	2,7	2,7	2,7	2,9	2,9	2,9	2,9	3,4	3,4	3,4	3,4	8	8	9	9
	EERD		9,6	9,6	9,6	9,6	10,3	10,3	10,3	10,3	11,7	11,7	11,7	11,7	12,8	12,8	15,4	15,4
Calefacción estacional	Pdesignh	kW	10	10	10	10	12,5	12,5	12,5	12,5	13	13	13	13	17,5	17,5	19,6	19,6
	SCOP		4,9	4,9	4,9	4,9	4,4	4,4	4,4	4,4	4,2	4,2	4,2	4,2	4,2	4,2	4,3	4,3
	$\eta_{s,h}$	%	191,8	191,8	191,8	191,8	172,9	172,9	172,9	172,9	166,7	166,7	166,7	166,7	166,4	166,4	169,5	169,5
Calefacción a carga parcial Condición A	PhA	kW	8,8	8,8	8,8	8,8	11	11	11	11	11,5	11,5	11,5	11,5	15,4	15,4	17,3	17,3
	COPA		3,5	3,5	3,5	3,5	2,8	2,8	2,8	2,8	2,6	2,6	2,6	2,6	2,7	2,7	2,6	2,6
Calefacción a carga parcial Condición B	PhB	kW	5,3	5,3	5,3	5,3	6,7	6,7	6,7	6,7	7	7	7	7	9,4	9,4	10,5	10,5
	COPB		4,1	4,1	4,1	4,1	3,7	3,7	3,7	3,7	3,6	3,6	3,6	3,6	3,8	3,8	3,9	3,9
Calefacción a carga parcial Condición C	PhC	kW	3,4	3,4	3,4	3,4	4,3	4,3	4,3	4,3	4,5	4,5	4,5	4,5	6	6	6,7	6,7
	COPC		7,7	7,7	7,7	7,7	7,5	7,5	7,5	7,5	7,4	7,4	7,4	7,4	6,6	6,6	6,8	6,8
Calefacción a carga parcial Condición D	PhD	kW	4,4	4,4	4,4	4,4	4,4	4,4	4,4	4,4	4,4	4,4	4,4	4,4	6,4	6,4	6,6	6,6
	COPD		9,8	9,8	9,8	9,8	9,8	9,8	9,8	9,8	9,8	9,8	9,8	9,8	8,1	8,1	8,9	8,9
T bivalente	Tbiv	°C	-10	-10	-10	-10	-9	-9	-9	-9	-7	-7	-7	-7	-7	-7	-7	-7
	PhTbiv	kW	10	10	10	10	12	12	12	12	11,5	11,5	11,5	11,5	15,4	15,4	17,3	17,3
	COPTbiv		2,9	2,9	2,9	2,9	2,6	2,6	2,6	2,6	2,6	2,6	2,6	2,6	2,7	2,7	2,6	2,6
Psb	W	9	9	9	9	9	9	9	9	9	9	9	9	18	18	18	18	
Psbh	W	33	33	33	33	33	33	33	33	33	33	33	33	48	48	48	48	
Poffc	W	9	9	9	9	9	9	9	9	9	9	9	9	18	18	18	18	
Poffh	W	33	33	33	33	33	33	33	33	33	33	33	33	48	48	48	48	
Ptoc	W	33	33	33	33	33	33	33	33	33	33	33	33	48	48	48	48	
Pto	W	33	33	33	33	33	33	33	33	33	33	33	33	48	48	48	48	
Pckc	W	33	33	33	33	33	33	33	33	33	33	33	33	48	48	48	48	
Pckh	W	33	33	33	33	33	33	33	33	33	33	33	33	48	48	48	48	
PSB	W	33	33	33	33	33	33	33	33	33	33	33	33	48	48	48	48	
Nivel de potencia acústica																		
Nivel de potencia acústica en calefacción																		



Datos técnicos certificados por Eurovent: Serie ECOi EX ME2 de 8 a 20 HP de dos tubos

HP		8 HP		10 HP		12 HP		14 HP		16 HP		18 HP		20 HP		
Unidades exteriores		U-8ME2E8		U-10ME2E8		U-12ME2E8		U-14ME2E8		U-16ME2E8		U-18ME2E8		U-20ME2E8		
Combinación de unidades interiores		MF2	MU2	MF2	MU2	MF2	MU2	MF2	MU2	MF2	MU2	MF2	MU2	MF2	MU2	
Refrigeración	Salida Pc ¹⁾	kW	19,7	19,7	24,6	24,6	33,5	33,5	40	40	45	45	50	50	56	56
	Salida Pec ²⁾	kW	5,79	5,79	8,79	8,79	11,55	11,55	13,33	13,33	18,75	18,75	17,86	17,86	23,33	23,33
	Salida EER		3,4	3,4	2,8	2,8	2,9	2,9	3	3	2,4	2,4	2,8	2,8	2,4	2,4
Refrigeración estacional	SEER		7,4	7,4	7	7	6,7	6,7	7,2	7,2	6,4	6,4	7,6	7,6	7	7
	η _{s,c}	%	294,3	294,3	275,4	275,4	266,6	266,6	286	286	254,3	254,3	299,2	299,2	278,2	277
Refrigeración a carga parcial Condición B	PcB	kW	14,5	14,5	18,1	18,1	24,6	24,6	29,4	29,4	33,1	33,1	36,8	36,8	41,2	41,2
	EERB		5,7	5,7	4,8	4,8	4,6	4,6	4,9	4,9	4,2	4,2	5	5	4,6	4,6
Refrigeración a carga parcial Condición C	PcC	kW	9,3	9,3	11,6	11,6	15,8	15,8	18,9	18,9	21,3	21,3	23,6	23,6	26,5	26,5
	EERC		11,8	11,8	9,6	9,6	8,1	8,1	9,4	9,4	8,2	8,2	9,8	9,8	9	9
Refrigeración a carga parcial Condición D	PcD	kW	8,2	8,2	9,3	9,3	8,2	8,2	8,4	8,4	9,4	9,4	10,5	10,5	11,7	11,7
	EERD		13,7	13,7	18,9	18,9	18,4	18,4	22,6	22,6	22,1	22,1	25,2	25,2	24,6	24,6
Calefacción estacional	Pdesignh	kW	17,5	17,5	22	22	26,2	26,2	31,5	31,5	35	35	39,2	39,2	44,1	44,1
	SCOP		4,8	4,8	4,3	4,3	4,7	4,7	4,3	4,3	4,1	4,1	4,3	4,3	4,1	4,1
	η _{s,h}	%	188,4	188,4	167,6	167,6	185,8	185,8	168,2	168,2	159	159	168,7	168,7	160,4	161
Calefacción a carga parcial Condición A	PhA	kW	15,4	15,4	19,4	19,4	23,1	23,1	27,8	27,8	30,9	30,9	34,6	34,6	39	39
	COPA		2,8	2,8	2,6	2,6	2,8	2,8	2,5	2,5	2,3	2,3	2,6	2,6	2,4	2,4
Calefacción a carga parcial Condición B	PhB	kW	9,4	9,4	11,8	11,8	14,1	14,1	16,9	16,9	18,8	18,8	21,1	21,1	23,7	23,7
	COPB		4,5	4,5	3,6	3,6	4,2	4,2	3,7	3,7	3,6	3,6	3,7	3,7	3,5	3,5
Calefacción a carga parcial Condición C	PhC	kW	6	6	7,6	7,6	9	9	10,9	10,9	12,1	12,1	13,5	13,5	15,2	15,2
	COPC		7,2	7,2	7,7	7,7	7,7	7,7	7,4	7,4	6,6	6,6	7,1	7,1	6,9	6,9
Calefacción a carga parcial Condición D	PhD	kW	7,1	7,1	7	7	7,2	7,2	6,7	6,7	6,6	6,6	7,4	7,4	7,4	7,4
	COPD		8,9	8,9	9,6	9,6	9,3	9,3	10,2	10,2	10	10	10,3	10,3	10,3	10,3
T bivalente	Tbiv	°C	-9	-9	-7	-7	-9	-9	-7	-7	-7	-7	-7	-7	-7	-7
	PhTbiv	kW	16,8	16,8	19,4	19,4	25,1	25,1	27,8	27,8	30,9	30,9	34,6	34,6	39	39
	COPTbiv		2,6	2,6	2,6	2,6	2,6	2,6	2,5	2,5	2,3	2,3	2,6	2,6	2,4	2,4
Psb	W	48	48	48	48	48	48	88	88	88	88	88	88	88	88	88
Psbh	W	48	48	48	48	48	48	88	88	88	88	88	88	88	88	88
Poffc	W	48	48	48	48	48	48	88	88	88	88	88	88	88	88	88
Poffh	W	48	48	48	48	48	48	88	88	88	88	88	88	88	88	88
Ptoc	W	48	48	48	48	48	48	88	88	88	88	88	88	88	88	88
Pto	W	48	48	48	48	48	48	88	88	88	88	88	88	88	88	88
Pckc	W	48	48	48	48	48	48	88	88	88	88	88	88	88	88	88
Pckh	W	48	48	48	48	48	48	88	88	88	88	88	88	88	88	88
PSB	W	48	48	48	48	48	48	88	88	88	88	88	88	88	88	88
Nivel de potencia acústica																
Nivel de potencia acústica en calefacción																

Datos técnicos certificados por Eurovent: Serie ECOi EX MF3 de 8 a 16 HP de tres tubos

HP		8 HP		10 HP		12 HP		14 HP		16 HP		
Unidades exteriores		U-8MF3E8		U-10MF3E8		U-12MF3E8		U-14MF3E8		U-16MF3E8		
Combinación de unidades interiores		MF2	MU2	MF2	MU2	MF2	MU2	MF2	MU2	MF2	MU2	
Refrigeración	Salida Pc ¹⁾	kW	22,4	22,4	28	28	33,5	33,5	40	40	45	45
	Salida Pec ²⁾	kW	7,23	7,23	10,77	10,77	12,88	12,88	15,38	15,38	19,57	19,57
	Salida EER		3,1	3,1	2,6	2,6	2,6	2,6	2,6	2,6	2,3	2,3
Refrigeración estacional	SEER		7	7	7	7	6,4	6,4	6,7	6,7	6	6
	η _{s,c}	%	277	277,7	278,9	278,9	252,7	252,7	264,4	264,4	237,7	237,7
Refrigeración a carga parcial Condición B	PcB	kW	16,5	16,5	20,6	20,6	24,6	24,6	29,4	29,4	33,1	33,1
	EERB		4,9	4,9	4,6	4,6	4,3	4,3	4,4	4,4	3,9	3,9
Refrigeración a carga parcial Condición C	PcC	kW	10,6	10,6	13,2	13,2	15,8	15,8	18,9	18,9	21,3	21,3
	EERC		9,1	9,1	9,3	9,3	7,7	7,7	8,3	8,3	7,4	7,4
Refrigeración a carga parcial Condición D	PcD	kW	7,2	7,2	8,5	8,5	7,1	7,1	8,5	8,5	9,4	9,4
	EERD		16,5	16,5	19,7	19,7	15,7	15,7	19,7	19,7	17,4	17,4
Calefacción estacional	Pdesignh	kW	17,5	17,5	22	22	26,2	26,2	31,5	31,5	35	35
	SCOP		4,8	4,8	4,2	4,2	4,3	4,3	4,1	4,1	3,8	3,8
	η _{s,h}	%	189	190,9	166,8	166,8	167,8	167,8	162,1	162,1	149,3	149,3
Calefacción a carga parcial Condición A	PhA	kW	15,4	15,4	19,4	19,4	23,1	23,1	27,8	27,8	30,9	30,9
	COPA		2,9	2,9	2,5	2,5	2,7	2,7	2,4	2,4	2,2	2,2
Calefacción a carga parcial Condición B	PhB	kW	9,4	9,4	11,8	11,8	14,1	14,1	16,9	16,9	18,8	18,8
	COPB		4,6	4,6	3,7	3,7	3,7	3,7	3,6	3,6	3,3	3,3
Calefacción a carga parcial Condición C	PhC	kW	6	6	7,6	7,6	9	9	10,9	10,9	12,1	12,1
	COPC		7,1	7,1	7,4	7,4	6,9	6,9	7,1	7,1	6,5	6,5
Calefacción a carga parcial Condición D	PhD	kW	6,7	6,7	6,9	6,9	6,5	6,5	6,6	6,6	6,6	6,6
	COPD		8,7	8,7	9,4	9,4	9	9	9,6	9,6	9,6	9,6
T bivalente	Tbiv	°C	-9	-9	-7	-7	-9	-9	-7	-7	-7	-7
	PhTbiv	kW	16,8	16,8	19,4	19,4	25,1	25,1	27,8	27,8	30,9	30,9
	COPTbiv		2,6	2,6	2,5	2,5	2,3	2,3	2,4	2,4	2,2	2,2
Psb	W	50	50	50	50	50	50	91	91	91	91	
Psbh	W	50	50	50	50	50	50	91	91	91	91	
Poffc	W	17	17	17	17	17	17	25	25	25	25	
Poffh	W	50	50	50	50	50	50	91	91	91	91	
Ptoc	W	17	17	17	17	17	17	25	25	25	25	
Pto	W	50	50	50	50	50	50	91	91	91	91	
Pckc	W	50	50	50	50	50	50	91	91	91	91	
Pckh	W	50	50	50	50	50	50	91	91	91	91	
PSB	W	50	50	50	50	50	50	91	91	91	91	
Nivel de potencia acústica												
Nivel de potencia acústica en calefacción												

Panasonic introduce el sistema VRF accionado por gas

Los sistemas VRF ECO G de gas de Panasonic se han diseñado especialmente para edificios donde existen restricciones eléctricas o deben reducirse las emisiones de CO₂.



1 Suministro de energía eléctrica limitado

El consumo eléctrico de la serie ECO G equivale a tan solo el 9 % del registrado con la serie ECOi, debido a que el compresor se acciona con un motor de gas.

2 Generación de ACS para escenarios de alta demanda en paralelo a calefacción y refrigeración

Durante los modos de calefacción y refrigeración se produce ACS de forma eficiente gracias al calor que libera el motor.

3 Diseño abierto y flexible

El sistema ECO G está diseñado para integrar diversas unidades interiores y controladores disponibles para el sistema ECOi. Con la nueva serie GE3, se incorpora un sistema de vaciado por bombeo en respuesta a las necesidades que plantean las aplicaciones comerciales.



Serie ECO G GE3 de 2 tubos

Diseñada para una mejor eficiencia energética. SEER aumentado hasta un 120 %.

4 Arranque rápido de la calefacción a una temperatura ambiente baja

Los sistemas de bomba de calor a gas calientan el edificio a una temperatura agradable arrancando rápidamente con el calor residual del motor. El modo calefacción funciona sin necesidad de ciclos de desescarche hasta temperaturas ambiente de -21 °C.

Comparativa de la capacidad calorífica.

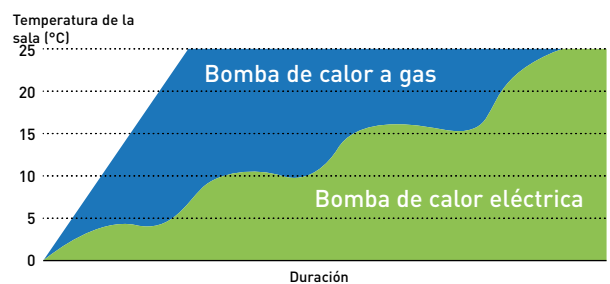

Serie ECO G GF3 de 3 tubos

Sistema de recuperación de calor de 3 vías, con calefacción y refrigeración simultáneas.



Serie ECO G GE3 de 2 tubos

La serie GE3 ofrece uno de los mejores índices de eficiencia estacional de su categoría. Además, este producto encaja a la perfección con las necesidades especiales que pueden tener las aplicaciones comerciales, gracias a las funciones de ajuste de prioridad de ACS y de conexión automática del sistema Pump Down.

HP			16 HP	20 HP	25 HP	30 HP
Modelo			U-16GE3E5	U-20GE3E5	U-25GE3E5	U-30GE3E5
Suministro eléctrico	Tensión	V	220 - 230 - 240	220 - 230 - 240	220 - 230 - 240	220 - 230 - 240
	Fase		Monofásica	Monofásica	Monofásica	Monofásica
	Frecuencia	Hz	50	50	50	50
Capacidad frigorífica		kW	45,0	56,0	71,0	85,0
Carga de refrigeración Pdesign		kW	45,0	56,0	71,0	85,0
η_{s,c} (LOT21)		%	220,60	219,30	240,10	229,30
Consumo eléctrico		kW	1,17	1,12	1,80	1,80
Agua caliente en modo refrigeración (salida a 65 °C)		kW	23,60	29,10	36,40	46,00
COP máx. en agua caliente		W/W	1,55	1,55	1,49	1,47
Consumo de gas en refrigeración		kW	41,10	52,10	67,20	84,10
Capacidad calorífica	Estándar	kW	50,0	63,0	80,0	95,0
	Temperatura baja	kW	53,0	67,0	78,0	90,0
Carga de refrigeración Pdesign		kW	37,0	53,0	60,0	65,0
η_{s,h} (LOT21)		%	150,60	143,70	146,90	151,30
Consumo eléctrico		kW	0,56	1,05	0,91	1,75
Consumo de gas en calefacción	Estándar	kW	38,00	51,10	68,60	75,30
	Temperatura baja	kW	45,40	62,70	60,70	73,90
Intensidad al arrancar (amperios)		A	30	30	30	30
Presión estática externa		Pa	10	10	10	10
Caudal de aire		m³/min	370	420	460	460
Potencia sonora	Normal	dB(A)	80	80	84	84
	Modo silencioso	dB(A)	77	77	81	81
Dimensiones	Al x An x Pr	mm	2255 x 1650 x 1000	2255 x 1650 x 1000	2255 x 2026 x 1000	2255 x 2026 x 1000
Peso neto		kg	765	765	870	880
Diámetro tubería	Tubería de líquido	Pulg. (mm)	1/2 (12,70)	5/8 (15,88)	5/8 (15,88)	3/4 (19,05)
	Tubería de gas	Pulg. (mm)	1-1/8 (28,58)	1-1/8 (28,58)	1-1/8 (28,58)	1-1/4 (31,75)
	Fuel gas	Pulg. (mm)	19,05 (R3/4)	19,05 (R3/4)	19,05 (R3/4)	19,05 (R3/4)
	Puerto de salida de drenaje	mm	25	25	25	25
	Suministro de agua caliente entrada/salida		Rp3/4 (tuerca, rosca)	Rp3/4 (tuerca, rosca)	Rp3/4 (tuerca, rosca)	Rp3/4 (tuerca, rosca)
Desnivel de altura (int./ext.)			50	50	50	50
Refrigerante (R410A) / CO ₂ Eq.		kg / T	11,50/24,00	11,50/24,00	11,50/24,00	11,50/24,00
Número máximo de unidades interiores conectables			26	33	41	50
Rango de funcionamiento	Frío mín. ~ máx.	°C (DB)	-10 ~ +43	-10 ~ +43	-10 ~ +43	-10 ~ +43
	Calor mín. ~ máx.	°C (WB)	-21 ~ +18	-21 ~ +18	-21 ~ +18	-21 ~ +18
PVPR		€	39.029	43.766	47.818	53.002

Función de salida de agua caliente añadida, normativa de seguridad UE. Mayor tamaño del chasis 25 HP debido a la mejora de las especificaciones. Capa de revestimiento anticorrosión del álabe. Función automática de bombeo de vacío.

La tecnología en el punto de mira

- Coeficiente de eficiencia estacional superior, con un máximo de 240,1 %
- Ajuste de prioridad de ACS
- Rango de funcionamiento de calefacción hasta -21 °C y +24 °C para el sistema de aire-agua
- Ajuste sin ciclo de desescarchado.
- Ratio de capacidad 50 ~ 200 % ¹⁾
- Opción de DX o agua fría para intercambiador de calor interior
- Longitud máxima total de tubería: 780 m

¹⁾ Unidad U-30 de 50 % a 170 %. 50 ~ 200 % solo si hay instalada una unidad exterior. En otros





Serie ECO G GE3 de 2 tubos. Combinaciones de 32 a 60 HP

La serie GE3 ofrece uno de los mejores índices de eficiencia estacional de su categoría. Además, este producto encaja a la perfección con las necesidades especiales que pueden tener las aplicaciones comerciales, gracias a las funciones de ajuste de prioridad de ACS y de conexión automática del sistema Pump Down.

HP			32 HP	36 HP	40 HP	45 HP	50 HP	55 HP	60 HP
Modelo			U-16GE3E5	U-16GE3E5	U-20GE3E5	U-20GE3E5	U-25GE3E5	U-25GE3E5	U-30GE3E5
Suministro eléctrico	Tensión	V	220 - 230 - 240	220 - 230 - 240	220 - 230 - 240	220 - 230 - 240	220 - 230 - 240	220 - 230 - 240	220 - 230 - 240
	Fase		Monofásica	Monofásica	Monofásica	Monofásica	Monofásica	Monofásica	Monofásica
	Frecuencia	Hz	50	50	50	50	50	50	50
Capacidad frigorífica		kW	90,0	101,0	112,0	127,0	142,0	156,0	170,0
Consumo eléctrico		kW	2,34	2,29	2,24	2,92	3,60	3,60	3,60
Agua caliente en modo refrigeración (salida a 65 °C)		kW	47,20	52,70	58,20	65,50	72,80	82,40	92,00
COP máx. en agua caliente		W/W	1,55	1,55	1,55	1,52	1,49	1,48	1,47
Consumo de gas en refrigeración		kW	82,20	93,20	104,20	119,30	134,40	151,30	168,20
Capacidad calorífica	Estándar	kW	100,0	113,0	126,0	143,0	160,0	175,0	190,0
	Temperatura baja	kW	106,0	120,0	134,0	145,0	156,0	168,0	180,0
Consumo eléctrico		kW	1,12	1,61	2,10	1,96	1,82	2,66	3,50
Consumo de gas en calefacción	Estándar	kW	76,00	89,10	102,20	119,70	137,20	143,90	150,60
	Temperatura baja	kW	90,80	108,10	125,40	123,40	121,40	134,60	147,80
Intensidad al arrancar (amperios)		A	30	30	30	30	30	30	30
Presión estática externa		Pa	10	10	10	10	10	10	10
Caudal de aire		m ³ /min	370/370	370/420	420/420	420/460	460/460	460/460	460/460
Potencia sonora	Normal	dB(A)	83	83	83	86	87	87	87
	Modo silencioso	dB(A)	80	80	80	83	84	84	84
	Alto	mm	2255	2255	2255	2255	2255	2255	2255
Dimensiones	Ancho	mm	1650 + 100 + 1650	1650 + 100 + 1650	1650 + 100 + 1650	1650 + 100 + 2026	2026 + 100 + 2026	2026 + 100 + 2026	2026 + 100 + 2026
	Profundidad	mm	1000	1000	1000	1000	1000	1000	1000
Peso neto		kg	1530(765+765)	1530(765+765)	1530(765+765)	1635(765+870)	1740(870+870)	1750(870+880)	1760(880+880)
	Tubería de líquido	Pulg. (mm)	3/4(19,05)	3/4(19,05)	3/4(19,05)	3/4(19,05)	3/4(19,05)	7/8(22,22)	7/8(22,22)
	Tubería de gas	Pulg. (mm)	1-1/4(31,75)	1-1/4(31,75)	1-1/2(38,10)	1-1/2(38,10)	1-1/2(38,10)	1-1/2(38,10)	1-1/2(38,10)
Diámetro tubería	Fuel gas	Pulg. (mm)	19,05(R3/4)	19,05(R3/4)	19,05(R3/4)	19,05(R3/4)	19,05(R3/4)	19,05(R3/4)	19,05(R3/4)
	Puerto de salida de drenaje	mm	25	25	25	25	25	25	25
	Suministro de agua caliente entrada/salida		Rp3/4 (tuerca, rosca)	Rp3/4 (tuerca, rosca)	Rp3/4 (tuerca, rosca)	Rp3/4 (tuerca, rosca)	Rp3/4 (tuerca, rosca)	Rp3/4 (tuerca, rosca)	Rp3/4 (tuerca, rosca)
Desnivel de altura (int./ext.)			50	50	50	50	50	50	
Refrigerante (R410A) / CO ₂ Eq.		kg / T	2x11,50/24,00	2x11,50/24,00	2x11,50/24,00	2x11,50/24,00	2x11,50/24,00	2x11,50/24,00	2x11,50/24,00
Número máximo de unidades interiores conectables			52	59	64	64	64	64	64
Rango de funcionamiento	Frio mín. ~ máx.	°C	-10 ~ +43	-10 ~ +43	-10 ~ +43	-10 ~ +43	-10 ~ +43	-10 ~ +43	-10 ~ +43
	Calor mín. ~ máx.	°C	-21 ~ +18	-21 ~ +18	-21 ~ +18	-21 ~ +18	-21 ~ +18	-21 ~ +18	-21 ~ +18
PVPR		€	78.058	82.795	87.532	91.584	95.636	100.820	106.004

Los datos sirven a modo de referencia. Función de salida de agua caliente añadida, normativa de seguridad UE. Mayor tamaño del chasis 25 HP debido a la mejora de las especificaciones. Capa de revestimiento anticorrosión del álabo. Función automática de bombeo de vacío.

La tecnología en el punto de mira

- Combinación con 60 HP, como máximo
- Coeficiente de eficiencia estacional superior, con un máximo de 240,1 %
- Ajuste de prioridad de ACS
- Rango de funcionamiento de calefacción hasta -21 °C y +24 °C para el sistema de aire-agua
- Sin ciclo de desescarchado
- Opción de DX o agua fría para intercambiador de calor interior
- Longitud máxima total de tubería: 780 m



Serie ECO G GF3 de 3 tubos

Agua Caliente Sanitaria disponible en todas las estaciones.

El ACS se puede extraer eficazmente del calor residual del motor en calefacción y refrigeración - durante todo el año

HP			16 HP	20 HP	25 HP
Modelo			U-16GF3E5	U-20GF3E5	U-25GF3E5
Suministro eléctrico	Tensión	V	220 - 230 - 240	220 - 230 - 240	220 - 230 - 240
	Fase		Monofásica	Monofásica	Monofásica
	Frecuencia	Hz	50	50	50
Capacidad frigorífica		kW	45,0	56,0	71,0
Carga de refrigeración Pdesign		kW	45,0	56,0	71,0
η_{s,c} (LOT21)		%	185,20	198,80	204,90
Consumo eléctrico		kW	1,17	1,40	1,80
Agua caliente en modo refrigeración (salida a 65 °C)		kW	23,60	27,10	40,50
Consumo de gas en refrigeración		kW	45,80	54,80	73,70
Capacidad calorífica	Estándar	kW	50,0	63,0	80,0
	Temperatura baja	kW	53,0	67,0	78,0
Carga de refrigeración Pdesign		kW	38,0	52,0	60,0
η_{s,h} (LOT21)		%	139,20	140,20	150,90
Consumo eléctrico		kW	0,56	1,05	0,91
Consumo de gas en calefacción	Estándar	kW	42,20	51,10	68,60
Intensidad al arrancar (amperios)		A	30	30	30
Caudal de aire		m ³ /min	370	400	460
Potencia sonora	Normal	dB(A)	80	81	84
	Modo silencioso	dB(A)	77	78	81
Dimensiones	Al x An x Pr	mm	2255 x 1650 x 1000	2255 x 1650 x 1000	2255 x 2026 x 1000
Peso neto		kg	775	775	880
Diámetro tubería	Tubería de líquido	Pulg. (mm)	3/4 (19,05)	3/4 (19,05)	3/4 (19,05)
	Tubería de gas	Pulg. (mm)	1 1/8 (28,58)	1 1/8 (28,58)	1 1/8 (28,58)
	Descarga	Pulg. (mm)	7/8 (22,22)	1 (25,40)	1 (25,40)
	Fuel gas	Pulg. (mm)	19,05 (R3/4)	19,05 (R3/4)	19,05 (R3/4)
	Puerto de salida de drenaje	mm	25	25	25
	Suministro de agua caliente entrada/salida			Rp3/4 (tuerca, rosca)	Rp3/4 (tuerca, rosca)
Desnivel de altura (int./ext.)		m	50	50	50
Refrigerante (R410A) / CO ₂ Eq.		kg / T	11,50 / 24,00	11,50 / 24,00	11,50 / 24,00
Número máximo de unidades interiores conectables			24	24	24
Rango de funcionamiento	Frío mín. ~ máx.	°C	-10 ~ +43	-10 ~ +43	-10 ~ +43
	Calor mín. ~ máx.	°C	-21 ~ +18	-21 ~ +18	-21 ~ +18
PVPR		€	43.128	48.325	52.698

Kit de electroválvula		PVPR €	
KIT-P56HR3	KIT-P56HR3	Kit de electroválvula de control de 3 tubos (hasta 5,6 kW)	716
	CZ-P56HR3	Kit de electroválvula (hasta 5,6 kW)	598
	CZ-CAPE2	PCB de control de 3 tubos	118
KIT-P160HR3	KIT-P160HR3	Kit de electroválvula de control de 3 tubos (de 5,6 a 16,0 kW)	813
	CZ-P160HR3	Kit de electroválvula (de 5,6 a 16,0 kW)	695
	CZ-CAPE2	PCB de control de 3 tubos	118
CZ-CAPEK2 ¹⁾	PCB de control de 3 tubos para split de pared	118	

Caja de conexiones de 3 tubos		PVPR €
CZ-P456HR3	Caja de conexiones de 3 tubos, 4 puertos (hasta 5,6 kW por puerto)	3.542
	CZ-P656HR3	Caja de conexiones de 3 tubos, 6 puertos (hasta 5,6 kW por puerto)
CZ-P856HR3	Caja de conexiones de 3 tubos, 8 puertos (hasta 5,6 kW por puerto)	6.277
CZ-P4160HR3	Caja de conexiones de 3 tubos, 4 puertos (hasta 16,0 kW por puerto)	3.748

1) Disponible para S-45/56/73/106MK2E5B.

Función de salida de agua caliente añadida, normativa de seguridad UE. Mayor tamaño del chasis 25 HP debido a la mejora de las especificaciones. Capa de revestimiento anticorrosión del alabe. Función automática de bombeo de vacío.

Excelente eficiencia energética estacional, un máximo de 204,9%

- Ratio de capacidad 50 ~ 200 %
- Sin ciclo de desescarchado
- Longitud máxima total de tubería: 780 m

Instalación Flexible

- Capacidad calorífica plena hasta -21 °C (TH)
- Producción de ACS durante todo el año
- Posibilidad de conectar un máximo de 24 unidades interiores



Panasonic Sistema híbrido GHP/EHP. La primera tecnología inteligente

Aprovechando el gas y la electricidad para conseguir el mejor ahorro de energía hasta el momento.



Es hora de ahorrar energía utilizando las ventajas del gas y la electricidad con la tecnología ECO G / ECOi fiable de Panasonic

El sistema híbrido puede ofrecer una lógica de funcionamiento inteligente para una mejor economía y eficiencia sacando el máximo partido de ECO G y ECOi. Es como un coche híbrido para los sistemas de calefacción y refrigeración.

GHP
GAS



U-20GES3E5 (20 HP)

+

EHP
ELÉCTRICA



U-10MES2E8 (10 HP)

+



Intelligent controller CZ-256ESMC3

- Unidad maestra GHP.**

 - Cálculo de carga de bomba de calor a gas y bomba de calor eléctrica
 - Operación conforme a la configuración del límite superior
 - Control de capacidad individual
 - Control del equipo
 - Control especial (desescarchado, recuperación de aceite, compatibilidad de válvula de 4 vías / procesamiento de anomalía)

Control inteligente.

 - Demanda de supervisión
 - Cálculo de la carga interior/total
 - Indicación del índice de operación de la configuración del límite superior de MAP de acuerdo con:
 - Precio por unidad de energía
 - Demanda de energía eléctrica
 - Volumen necesario de climatización
- Unidad esclava de EHP.**



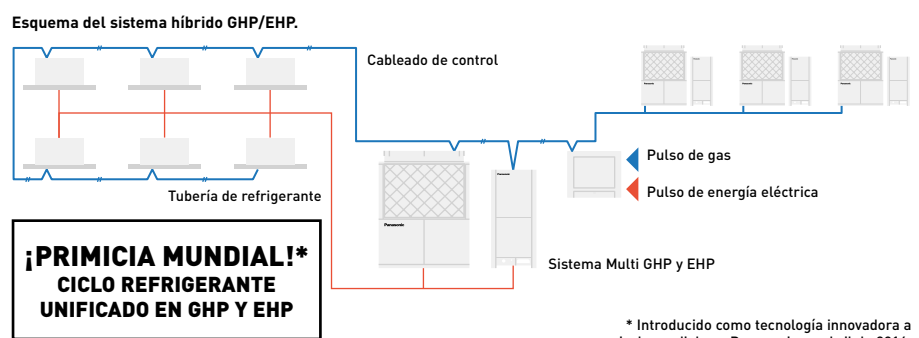

* Introducido como tecnología innovadora a nivel mundial por Panasonic en abril de 2016.



Sistema híbrido GHP/EHP de 2 tubos

- Mayor vida útil con gestión inteligente de la energía.
- El objetivo es que el EHP y el GHP funcionen con velocidades óptimas.
- Bajo coste energético.
- Bajas emisiones.



<https://youtu.be/dJAD6JKWhCw>

			Hybrid GHP	Hybrid EHP
			20 HP	10 HP
			U-20GES3E5	U-10MES2E8
Unidades exteriores	Tensión	V	220 - 230 - 240	380 - 400 - 415
	Fase		Monofásica	Trifásica
	Frecuencia	Hz	50	50
Suministro eléctrico				
Capacidad frigorífica		kW	56,0	28,0
$\eta_{s,h}$ (LOT21)		%	211,80	275,40
Intensidad en frío		A	5,18	10,70/10,20/9,80
Consumo eléctrico		kW	1,12	6,41
Agua caliente en modo refrigeración (salida a 65 °C)		kW	26,20	—
Consumo de gas en refrigeración		kW	52,10	—
Capacidad calorífica		kW	63,0	31,5
$\eta_{s,h}$ (LOT21)		%	143,20	167,60
Intensidad en calor		A	4,79	11,10/10,50/10,10
Consumo eléctrico		kW	1,05	6,62
Consumo de gas en calefacción	Estándar	kW	51,10	—
Intensidad de arranque		A	30	1
Caudal de aire		m ³ /min	420	224
Presión sonora	Modo normal	dB(A)	58	56
Potencia sonora	Modo normal	dB(A)	80	77
Dimensiones	Al x An x Pr	mm	2255 x 1650 x 1000	1842 x 770 x 1000
Peso neto		kg	765	210
Diámetro tubería ¹⁾	Tubería de líquido	Pulg. (mm)	5/8(15,88)	3/8(9,52)
	Tubería de gas	Pulg. (mm)	1 1/8(28,58)	7/8(22,22)
	Tubería de equilibrado	Pulg. (mm)	1/4(6,35)	1/4(6,35)
Calentador del drenaje		W	40	—
Refrigerante (R410A) / CO ₂ Eq.		kg / T	11,05/23,0724	5,60/11,6928
Máxima relación permisible de capacidad interior/externo %			50 ~ 130	50 ~ 130
Rango de funcionamiento	Frío mín. ~ máx.	°C	-10 ~ +43	-10 ~ +43
	Calor mín. ~ máx.	°C	-21 ~ +18	-21 ~ +18
PVPR		€	45.954	11.740

1) Consultar el manual de servicio cuando la longitud máxima de tubería supere los 90 metros (longitud equivalente).

La tecnología en el punto de mira

- 4 configuraciones diferentes (economía, eficiencia, primer modo de bomba de calor a gas, modo de primer bomba de calor eléctrica)
- 26,2 kW de recuperación de energía de agua caliente sanitaria (a 65 °C) mediante el calor residual del motor
- Ciclo de refrigerante unificado en bomba de calor eléctrica y bomba de calor a gas para una instalación fácil
- Modo de prioridad de ACS con sistema de intercambiador de calor de agua
- Se pueden conectar hasta 48 unidades interiores





ECOi de 2 tubos con intercambiador de calor de agua para producción de agua fría y caliente

Intercambiador de calor de agua para aplicaciones hidráulicas.

Intercambiador de calor de agua para sistema ECOi controlado por temporizador de mando a distancia CZ-RTC5B.

Ahora está listo el control con capacidad de eficiencia energética y presión estática externa superior.

Hydrokit con bomba de agua clase A		PAW-250WP5G1	PAW-500WP5G1
Hydrokit sin bomba		PAW-250W5G1	PAW-500W5G1
Capacidad frigorífica at 35 °C, Salida de agua 7 °C	kW	25,0	50,0
Capacidad calorífica a +7 °C, temperatura del agua de calefacción a 45 °C	kW	28,0	56,0
COP a +7 °C con temperatura del agua de calefacción a 45 °C	W/W	2,97	3,10
Clase de eficiencia energética de calefacción a 35 °C ¹⁾		A++	A++
$\eta_{s,h}$ (LOT1) ²⁾	%	152,00	152,00
Dimensiones	Al x An x Pr	1000 x 575 x 1110	1000 x 575 x 1110
Peso neto	kg	135 (140 con bomba)	155 (165 con bomba)
Conector de tubería de agua		Rosca hembra Rp2 (50A)	Rosca hembra Rp2 (50A)
Caudal de agua de calefacción ($\Delta T=5$ K, 35 °C)	m ³ /h	5,16	10,32
Capacidad de la resistencia de calentamiento integrada	kW	No instalado	No instalado
Interruptor de flujo		Instalado	Instalado
Filtro de agua		Instalado	Instalado
Consumo eléctrico con bomba de agua clase A / sin bomba	kW	0,329 / 0,024	0,574 / 0,024
Intensidad máxima con bomba de agua clase A / sin bomba	A	1,43 / 0,10	2,50 / 0,10
Unidad exterior		U-10ME2E8	U-20ME2E8
Presión sonora	dB(A)	56	60
Dimensiones	Al x An x Pr	1842 x 770 x 1000	1842 x 1540 x 1000
Peso neto	kg	210	375
Diámetro tubería	Tubería de líquido	3/8 (9,52)	5/8 (15,88)
	Tubería de gas	7/8 (22,22)	1-1/8 (28,58)
Refrigerante (R410A) / CO ₂ , Eq.	kg	5,6 *Necesita carga de gas adicional in situ	9,5 *Necesita carga de gas adicional in situ
Rango de longitud de tubería / Desnivel de altura (int./ext.)	m	170 / 50 (UE encima) 35 (UE debajo)	170 / 50 (UE encima) 35 (UE debajo)
Longitud de tubería para capacidad nominal	m	7,5	7,5
Longitud de tubería para gas adicional / Cantidad adicional de gas (R410A)	m / g/m	0 < / Consultar manual	0 < / Consultar manual
Rango de funcionamiento	Calor mín. ~ máx.	°C	-11 ~ +15 ³⁾
Rango de temperatura de salida de agua	Frío mín. ~ máx.	°C	+5 ~ +15
	Calor mín. ~ máx.	°C	+35 ~ +45
PVPR hydrokit con bomba de agua clase A	€	11.710	13.275
PVPR hydrokit sin bomba	€	10.640	11.990
PVPR unidad exterior	€	11.624	23.244

Accesorios		PVPR €
PAW-3WSK	Kit de apilamiento para apilar en vertical hasta 3 intercambiadores de calor de agua (4 uds. por kit)	173

1) Nivel de eficiencia de la unidad: Escala de A+++ a G. 2) Valores de eficiencia del espacio estacional refrigeración/calefacción según el REGLAMENTO DE LA COMISIÓN (UE) 813/2013. 3) Con kit accesorio baja temperatura -25 ~ +15 °C. Disponible solo como recambio. El cálculo de prestaciones se hace de acuerdo con Eurovent. Presión sonora medida a 1 metro de la unidad exterior y a 1,5 metros de altura.

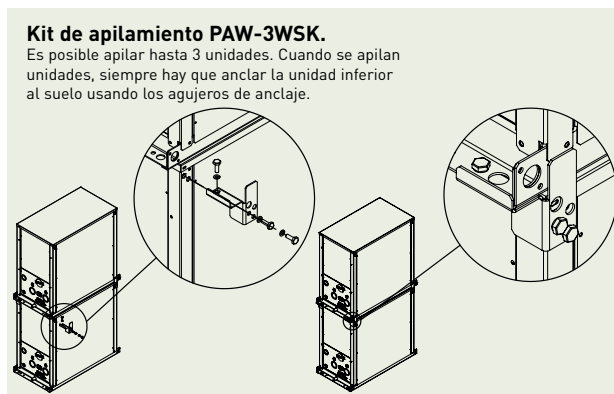

Kit de apilamiento PAW-3WSK.

Es posible apilar hasta 3 unidades. Cuando se apilan unidades, siempre hay que anclar la unidad inferior al suelo usando los agujeros de anclaje.

La disponibilidad de apilamiento vertical fácil permite instalaciones en un espacio limitado (hasta 3 unidades)*. Intercambiador de calor de chapa de acero inoxidable con control de protección anticongelación. Alternancia entre funcionamiento de calefacción y refrigeración.

* Se necesita un kit de apilamiento (PAW-3WSK).

La tecnología en el punto de mira

Calefacción, refrigeración y agua caliente sanitaria (ACS) — Incluye bomba de agua clase A (solo en modelo P) — Modularidad flexible desde 25 kW — Mejor carga parcial frente a sistema refrigerador estándar — Compatible con todos los controladores centralizados — Distancia máxima entre la unidad exterior y el intercambiador de calor de agua: 170 m — Máxima temperatura de salida de agua caliente: 45 °C — Mínima temperatura de salida del agua fría: 5 °C — Rango de temperatura exterior en modo calefacción: -11 °C a +15 °C (con kit de baja temperatura, -25 °C)*

* Disponible como recambio.





ECO G con intercambiador de calor por agua para producción de agua fría y caliente

Nueva generación de intercambiador de calor de agua para aplicaciones hidráulicas.

Intercambiador de calor de agua para sistema ECO G controlado por temporizador de mando a distancia CZ-RTC5B. Ahora está listo el control con capacidad de eficiencia energética y presión estática externa superior.

Hydrokit con bomba de agua clase A		PAW-500WP5G1	PAW-710WP5G1
Hydrokit sin bomba		PAW-500W5G1	PAW-710W5G1
Capacidad calorífica	kW	60,0	80,0
Capacidad calorífica a +7 °C, temperatura del agua de calefacción a 35 °C	kW	60,9	81,2
COP a +7 °C con temperatura del agua de calefacción a 35 °C	W/W	1,15	1,18
Capacidad calorífica a +7 °C, temperatura del agua de calefacción a 45 °C	kW	60,0	80,0
COP a +7 °C con temperatura del agua de calefacción a 45 °C	W/W	1,02	1,04
Capacidad calorífica a -7 °C, temperatura del agua de calefacción a 35 °C	kW	48,2	50,8
COP a -7 °C, temperatura del agua de calefacción a 35 °C	W/W	0,80	0,80
Capacidad calorífica a -15 °C, temperatura del agua de calefacción a 35 °C	kW	46,3	50,0
COP a -15 °C con temperatura del agua de calefacción a 35 °C	W/W	0,80	0,80
Carga de refrigeración Pdesign	kW	48,0	—
Clase de eficiencia energética de calefacción a 35 °C ¹⁾		A+	—
η_{s,h} (LOT1) ²⁾	%	130,00	128,00
Capacidad frigorífica	kW	—	—
Capacidad frigorífica at +35 °C, temperatura de salida 7 °C, temperatura de entrada 12 °C	kW	50,0	67,0
EER a +35 °C, temperatura de salida 7 °C, temperatura de entrada 12 °C	W/W	0,78	0,89
Dimensiones	Al x An x Pr	mm	1000 x 575 x 1110
Peso neto		kg	155 (165 con bomba)
Conector de tubería de agua			Rosca hembra Rp2 (50A)
Caudal de agua de calefacción (ΔT=5 K. 35 °C)		m ³ /h	10,32
Capacidad de la resistencia de calentamiento integrada		kW	No instalado
Interruptor de flujo			Instalado
Filtro de agua			Instalado
Consumo eléctrico con bomba de agua clase A / sin bomba	kW	0,574 / 0,024	0,824 / 0,024
Intensidad máxima con bomba de agua clase A / sin bomba	A	2,50 / 0,10	3,60 / 0,10
Unidad exterior		U-20GE3E5	U-30GE3E5
Potencia sonora	Normal / Silencioso	dB(A)	80 / 77
Dimensiones	Al x An x Pr	mm	2255 x 1650 x 1000
Peso neto		kg	765
Diámetro tubería	Tubería de líquido	Pulg. (mm)	5/8 (15,88)
	Tubería de gas	Pulg. (mm)	1-1/8 (28,58)
Longitud de tubería / Longitud de tubería para capacidad nominal		m	7 / 170
Desnivel de altura (int./ext.)		m	50 (UE encima) 35 (UE debajo)
Rango de funcionamiento	Calor mín. ~ máx.	°C	-21 ~ +24 (hasta temperatura de salida 45)
Rango de temperatura de salida de agua	Frío mín. ~ máx.	°C	-15 ~ +15
	Calor mín. ~ máx.	°C	+35 ~ +55
PVPR hydrokit con bomba clase A		€	13.275
PVPR hydrokit sin bomba		€	11.990
PVPR unidad exterior		€	43.766

Accesorios	PVPR €
PAW-3WSK Kit de apilamiento para apilar en vertical hasta 3 intercambiadores de calor de agua (4 uds. por kit)	173

1) Nivel de eficiencia de la unidad: Escala de A+++ a G. 2) Valores de eficiencia del espacio estacional refrigeración/calefacción según el REGLAMENTO DE LA COMISIÓN (UE) 813/2013. El cálculo de prestaciones se hace de acuerdo con Eurovent. Presión sonora medida a 1 metro de la unidad exterior y a 1,5 metros de altura.

La disponibilidad de apilamiento vertical fácil permite instalaciones en un espacio limitado (hasta 3 unidades)*. Intercambiador de calor de chapa de acero inoxidable con control de protección anticongelación. Alternancia entre funcionamiento de calefacción y refrigeración.

* Se necesita un kit de apilamiento (PAW-3WSK)..

La tecnología en el punto de mira

Calefacción, refrigeración y agua caliente sanitaria (ACS) — Incluye bomba de agua clase A (solo en modelo P) — No es posible la instalación en cascada hasta los 80 kW — Agua caliente gratuita a partir del calor residual del motor — Compatible con todos los controladores centralizados — Distancia máxima entre la unidad exterior y el intercambiador de calor de agua: 170 m — Temperaturas de salida del agua caliente de 35 a 55 °C — Temperaturas de salida de agua fría de -15 °C a +15 °C — Temperatura exterior mínima en modo calefacción: -21 °C



Gama de unidades interiores de sistemas ECOi y ECO G

Página		1,5 kW	2,2 kW	2,8 kW	3,0 kW	3,6 kW	4,0 kW	4,5 kW
P. 160	NUEVO Cassette de 4 vías 90x90 tipo U2 • R32/R410A							
			S-22MU2E5B	S-28MU2E5B		S-36MU2E5B		S-45MU2E5B
P. 162	NUEVO Cassette de 4 vías 60x60 tipo Y2 • R32/R410A							
		S-15MY2E5B	S-22MY2E5B	S-28MY2E5B		S-36MY2E5B		S-45MY2E5B
P. 163	Cassette de 2 vías tipo L1 • R410A							
			S-22ML1E5	S-28ML1E5		S-36ML1E5		S-45ML1E5
P. 164	Cassette de 1 vía tipo D1 • R410A							
				S-28MD1E5		S-36MD1E5		S-45MD1E5
P. 165	NUEVO Conducto oculto de alta presión estática tipo F3 • R32							
		S-15MF3E5B	S-22MF3E5B	S-28MF3E5B		S-36MF3E5B		S-45MF3E5B
P. 165	NUEVO Conducto oculto de alta presión estática tipo F3 • R410A							
		S-15MF3E5A	S-22MF3E5A	S-28MF3E5A		S-36MF3E5A		S-45MF3E5A
P.166	Conducto oculto de presión estática variable tipo F2 • R410A							
		S-15MF2E5A	S-22MF2E5A	S-28MF2E5A		S-36MF2E5A		S-45MF2E5A
P. 167	NUEVO Conducto oculto de perfil reducido y presión estática variable tipo M1 • R32/R410A							
		S-15MM1E5B	S-22MM1E5B	S-28MM1E5B		S-36MM1E5B		S-45MM1E5B
P. 168	Conducto oculto de alta presión estática tipo E2 • R410A							
P. 169	Recuperación de calor con batería DX • R410A							
					PAW-500ZDX3N	PAW-800ZDX3N	PAW-01KZDX3N	
P. 170	Consola de techo tipo T2 • R410A							
						S-36MT2E5A		S-45MT2E5A
P. 171	NUEVO Split tipo K2 • R32/R410A							
		S-15MK2E5B	S-22MK2E5B	S-28MK2E5B		S-36MK2E5B		S-45MK2E5B
P. 172	Consola de suelo tipo G1 • R410A							
			S-22MG1E5N	S-28MG1E5N		S-36MG1E5N		S-45MG1E5N
P. 173	Consola de suelo tipo P1 • R410A							
			S-22MP1E5	S-28MP1E5		S-36MP1E5		S-45MP1E5
P. 174	Consola de suelo oculta tipo R1 • R410A							
			S-22MR1E5	S-28MR1E5		S-36MR1E5		S-45MR1E5
P. 175	Hydrokit para ECOi, agua a 45 °C • R410A							



UNIDADES OPCIONALES
EN LA SECCIÓN DE
VENTILACIÓN

5,6 kW	6,0 kW	7,3 kW	9,0 kW	10,6 kW	14,0 kW	16,0 kW	22,4 kW	28,0 kW
 S-56MU2E5B	 S-60MU2E5B	 S-73MU2E5B	 S-90MU2E5B	 S-106MU2E5B	 S-140MU2E5B	 S-160MU2E5B		
 S-56MY2E5B								
 S-56ML1E5		 S-73ML1E5						
 S-56MD1E5		 S-73MD1E5						
 S-56MF3E5B	 S-60MF3E5B	 S-73MF3E5B	 S-90MF3E5B	 S-106MF3E5B	 S-140MF3E5B	 S-160MF3E5B		
 S-56MF3E5A	 S-60MF3E5A	 S-73MF3E5A	 S-90MF3E5A	 S-106MF3E5A	 S-140MF3E5A	 S-160MF3E5A		
 S-56MF2E5A	 S-60MF2E5A	 S-73MF2E5A	 S-90MF2E5A	 S-106MF2E5A	 S-140MF2E5A	 S-160MF2E5A		
 S-56MM1E5B								
							 S-224ME2E5	 S-280ME2E5
 S-56MT2E5A		 S-73MT2E5A		 S-106MT2E5A	 S-140MT2E5A			
 S-56MK2E5B		 S-73MK2E5B		 S-106MK2E5B				
 S-56MG1E5N								
 S-56MP1E5		 S-71MP1E5						
 S-56MR1E5		 S-71MR1E5						
			 S-80MW1E5		 S-125MW1E5			

El equilibrio de la naturaleza en la calidad del aire interior



nanoe™ X, la tecnología con los beneficios de los radicales de hidroxilo.

Abundantes en la naturaleza, los radicales de hidroxilo (también conocidos como radicales OH) tienen la capacidad de neutralizar contaminantes, virus y bacterias para limpiar y desodorizar. La tecnología nanoe™ X puede brindar estos increíbles beneficios en interiores para que las superficies, los muebles y el ambiente interior puedan ser un lugar más limpio y agradable, ya sea en casa, en el trabajo o visitando hoteles, tiendas, restaurantes, etc.



Un proceso natural

Los radicales de hidroxilo son moléculas inestables que intentan reaccionar con otros elementos como el hidrógeno y los capturan. Gracias a esta reacción, los radicales de hidroxilo tienen el potencial de inhibir el crecimiento de contaminantes como bacterias, virus, mohos y olores, descomponiéndolos y neutralizando los efectos indeseables. Este proceso natural es muy beneficioso para mejorar la calidad del aire interior.

nanoe™ X de Panasonic va un paso más allá y trae el higienizador de la naturaleza, los radicales de hidroxilo, a los espacios interiores para ayudar a crear un ambiente ideal

Gracias a la tecnología nanoe™ X, se pueden neutralizar varios tipos de contaminantes, como ciertos tipos de bacterias, virus, moho, alérgenos, polen y ciertas sustancias peligrosas.

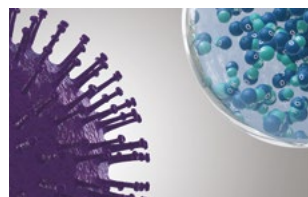

1 | nanoe™ X alcanza los contaminantes.

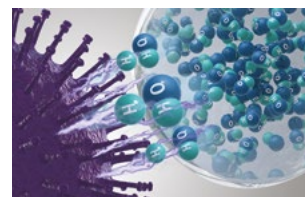

2 | Los radicales de hidroxilo desnaturalizan las proteínas de los contaminantes.

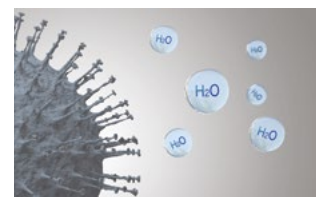

3 | La actividad de los contaminantes queda inhibida.

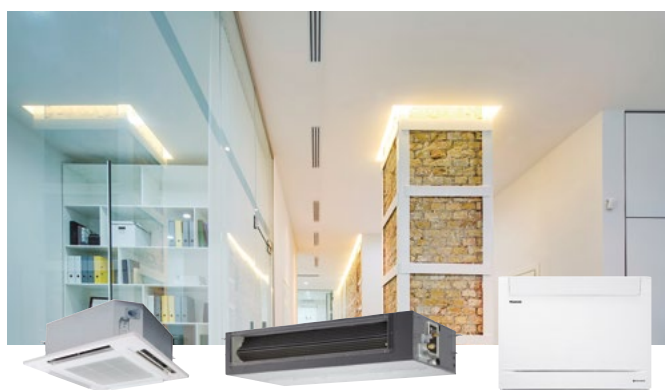

nanoe™ X: mejora la calidad del aire 24h/7

Kit nanoe X Generator Mark 2 integrado.

Unidad cassette U2 de 4 vías 90x90 cassette. Integrado: S-***MU2E5B. 11 capacidades: 2,2 - 16,0 kW.

Conducto oculto de presión estática variable tipo F3.

Integrado: S-***MF3E5B. 12 capacidades: 1,5 - 16,0 kW.

nanoe X Generator Mark 1 integrado.

Consola de suelo. Integrado: S-**MG1E5N. 5 capacidades: 2,2-5,6KW.



NOVEDAD
2021



nanoe™ X de serie.

Nuevo Cassette de 4 vías 90x90 tipo U2 • R32/R410A

Cassettes de 4 vías 90x90 con nanoe X Generator Mark 2 integrado y nuevo diseño de panel.

Panasonic presenta un nuevo diseño de panel plano que es moderno y combina bien con cualquier ambiente. Estos Cassettes se han desarrollado para responder a las necesidades de los clientes de hoy en día, como mayor ahorro de energía, confort y aire más saludable.



COMPATIBLE CON TODAS LAS SOLUCIONES DE CONECTIVIDAD DE PANASONIC. PARA OBTENER MÁS INFORMACIÓN, CONSULTE LA SECCIÓN SISTEMAS DE CONTROL.

Modelo		S-22MU2E5B	S-28MU2E5B	S-36MU2E5B	S-45MU2E5B	S-56MU2E5B	S-60MU2E5B	S-73MU2E5B	S-90MU2E5B	S-106MU2E5B	S-140MU2E5B	S-160MU2E5B
Capacidad frigorífica	kW	2,2	2,8	3,6	4,5	5,6	6,0	7,3	9,0	10,6	14,0	16,0
Consumo eléctrico	W	20,00	20,00	20,00	20,00	25,00	35,00	40,00	40,00	90,00	95,00	105,00
Intensidad (frío)	A	0,21	0,21	0,21	0,21	0,23	0,33	0,36	0,38	0,71	0,74	0,82
Capacidad calorífica	kW	2,5	3,2	4,2	5,0	6,3	7,1	8,0	10,0	11,4	16,0	18,0
Consumo eléctrico	W	20,00	20,00	20,00	20,00	25,00	35,00	40,00	40,00	85,00	90,00	100,00
Intensidad (calor)	A	0,20	0,20	0,20	0,20	0,22	0,32	0,35	0,37	0,69	0,72	0,80
Tipo de ventilador		Turboventilador	Turboventilador	Turboventilador	Turboventilador	Turboventilador	Turboventilador	Turboventilador	Turboventilador	Turboventilador	Turboventilador	Turboventilador
nanoe X Generator		Mark 2	Mark 2	Mark 2	Mark 2	Mark 2	Mark 2	Mark 2	Mark 2	Mark 2	Mark 2	Mark 2
Caudal de aire	Hi/Med/Lo	14,50/ 13,00/ 11,50	14,50/ 13,00/ 11,50	14,50/ 13,00/ 11,50	14,50/ 13,00/ 11,50	15,50/ 13,50/ 11,50	21,00/ 16,00/ 13,00	22,50/ 16,00/ 13,00	23,00/ 18,50/ 14,00	34,00/ 25,00/ 19,00	36,00/ 26,00/ 20,00	37,00/ 28,00/ 24,00
Presión sonora	Hi/Med/Lo	30/29/28	30/29/28	30/29/28	31/29/28	32/30/28	36/32/29	37/32/29	38/35/32	44/38/34	45/39/35	46/40/38
Potencia sonora	Hi/Med/Lo	45/44/43	45/44/43	45/44/43	46/44/43	47/45/43	51/47/44	52/47/44	53/50/47	59/53/49	60/54/50	61/55/53
Dimensiones (AlxAxPr)	Interior	mm	256 x 840 x 840	256 x 840 x 840	256 x 840 x 840	256 x 840 x 840	256 x 840 x 840	256 x 840 x 840	256 x 840 x 840	319 x 840 x 840	319 x 840 x 840	319 x 840 x 840
	Panel	mm	33,5 x 950 x 950	33,5 x 950 x 950	33,5 x 950 x 950	33,5 x 950 x 950	33,5 x 950 x 950	33,5 x 950 x 950	33,5 x 950 x 950	33,5 x 950 x 950	33,5 x 950 x 950	33,5 x 950 x 950
Peso neto (Panel)	kg	19(5)	19(5)	19(5)	19(5)	19(5)	20(5)	20(5)	20(5)	25(5)	25(5)	25(5)
Diámetro tubería	Líquido	Pulg. (mm)	1/4(6,35)	1/4(6,35)	1/4(6,35)	1/4(6,35)	1/4(6,35)	3/8(9,52) ¹⁾	3/8(9,52) ¹⁾	3/8(9,52) ¹⁾	3/8(9,52)	3/8(9,52)
	Gas	Pulg. (mm)	1/2(12,70)	1/2(12,70)	1/2(12,70)	1/2(12,70)	1/2(12,70)	5/8(15,88) ¹⁾	5/8(15,88) ¹⁾	5/8(15,88) ¹⁾	5/8(15,88)	5/8(15,88)
Unidad interior PVPR	€	1.260	1.271	1.278	1.467	1.496	1.593	1.675	1.879	2.221	2.447	2.639
CZ-KPU3W panel PVPR	€	312	312	312	312	312	312	312	312	312	312	312

Accesorios		PVPR €
CZ-RTC6	CONEX mando de pared (no inalámbrico)	178
CZ-RTC6BL	CONEX mando de pared y Bluetooth®	203
CZ-RTC5B	Mando de pared con función Econavi	178
CZ-RWS3 + CZ-RWRU3W	Mando inalámbrico con infrarrojos	102 + 107
PAW-RE2C4-MOD-WH	Mando de sala táctil Modbus RS-485 con E/S, blanco	309
PAW-RE2D4-WH	Pantalla de control táctil con 2 entradas digitales, blanco	268
PAW-RE2C4-MOD-BK	Mando de sala táctil Modbus RS-485 con E/S, negro	309

Accesorios		PVPR €
PAW-RE2D4-BK	Pantalla de control táctil con 2 entradas digitales, negro	268
CZ-KPU3W	Panel estándar	312
CZ-KPU3AW	Panel exclusivo Econavi	373
CZ-CENSC1	Sensor Econavi de ahorro de energía	188
CZ-FDU3+CZ-ATU2	Kit de entrada de aire fresco	472 + 163
CZ-CGLSC1	Detector de fugas de refrigerante R32	201

1) Cuando el diámetro de la tubería sea de (líquido) Ø6,35(1/4) - (gas) Ø12,7(1/2), debe conectarse el tubo de líquido del zócalo (Ø6,35 - Ø9,52) a la unidad interior del lado del líquido y el tubo de gas del zócalo (Ø12,7 - Ø15,88) a la unidad interior del lado del gas. * Los valores anteriores corresponden al caso de nanoe™ X OFF.

La tecnología en el punto de mira

- Turboventilador de alto rendimiento, nueva trayectoria a través del intercambiador de calor
- Menor nivel de ruido con el modo de ventilador lento
- Altura de techo de hasta 5,0 m
- Tuberías ligeras y de fácil tendido (líder del sector)
- Econavi: Sensor de humedad y de temperatura del suelo añadido. Detección de nivel de actividad y nuevo circulador
- nanoe™ X (Generator Mark 2= 9,6 billones de radicales de hidroxilo/segundo) de serie para una mejor calidad del aire interior, limpieza interna de la unidad interior con nanoe™ X y funcionamiento en seco.
- Bomba de drenaje potente que ofrece 850 mm de elevación
- Orificio ciego para aire exterior
- Conexión de conducto de derivación
- Entrada de aire fresco de gran volumen con cámara de mezcla de aire de entrada opcional (CZ-FDU3+CZ-ATU2)

Panel de nuevo diseño

Diseño plano, muy adecuado para interiores. La posición de los 4 álabes puede ajustarse individualmente.

El tubo de drenaje puede elevarse hasta un máximo de 850 mm desde la superficie inferior del techo.

La bomba de drenaje integrada permite una altura de drenaje de 850 mm facilitando mucho la instalación.

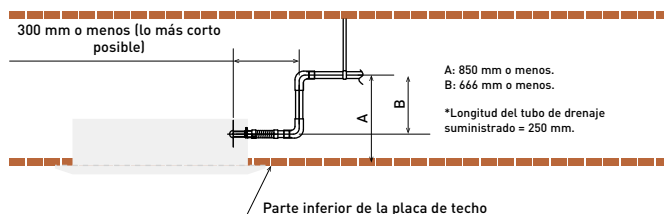

ECONAVI y INTERNET CONTROL: Opcional.

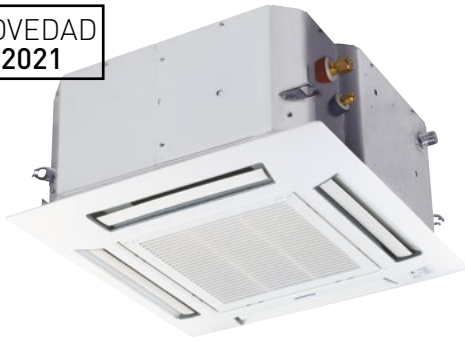
**NOVEDAD
2021**

Nuevo Cassette de 4 vías 60x60 tipo Y2 • R32/R410A

Diseñado para encajar exactamente en una cuadrícula de techo de 600 x 600 mm sin necesidad de alterar la configuración de las barras

La gama Y2 es ideal para pequeñas tiendas y renovaciones. Además, las mejoras en eficiencia convierten a esta unidad en una de las más avanzadas del sector.



COMPATIBLE CON TODAS LAS SOLUCIONES DE CONECTIVIDAD DE PANASONIC. PARA OBTENER MÁS INFORMACIÓN, CONSULTE LA SECCIÓN SISTEMAS DE CONTROL.

Modelo			S-15MY2E5B	S-22MY2E5B	S-28MY2E5B	S-36MY2E5B	S-45MY2E5B	S-56MY2E5B
Capacidad frigorífica		kW	1,5	2,2	2,8	3,6	4,5	5,6
Consumo eléctrico		W	35,00	35,00	35,00	40,00	40,00	45,00
Intensidad en frío		A	0,30	0,30	0,30	0,30	0,32	0,35
Capacidad calorífica		kW	1,7	2,5	3,2	4,2	5,0	6,3
Consumo eléctrico		W	30,00	30,00	30,00	35,00	35,00	40,00
Intensidad en calor		A	0,25	0,25	0,30	0,30	0,30	0,30
Tipo de ventilador			Ventilador centrífugo	Ventilador centrífugo	Ventilador centrífugo	Ventilador centrífugo	Ventilador centrífugo	Ventilador centrífugo
Caudal de aire (Al / Med / Ba)	Frío	m³/min	8,90/8,20/5,60	9,10/8,20/5,60	9,30/8,40/5,60	9,70/8,70/6,00	10,00/9,30/8,20	10,40/9,80/8,50
	Calor	m³/min	9,10/8,40/5,60	9,30/8,40/5,60	9,60/8,70/5,60	9,90/9,10/6,00	10,30/9,60/8,20	11,10/9,80/8,70
Presión sonora	Al / Med / Ba	dB(A)	34/31/25	35/31/25	35/31/25	36/32/26	38/34/28	40/37/34
Potencia sonora	Al / Med / Ba	dB(A)	49/46/40	50/46/40	50/46/40	51/47/41	53/49/43	55/52/49
Dimensiones (Al x An x Pr)	Interior	mm	288 x 583 x 583	288 x 583 x 583	288 x 583 x 583	288 x 583 x 583	288 x 583 x 583	288 x 583 x 583
	Panel AW	mm	31 x 700 x 700	31 x 700 x 700	31 x 700 x 700	31 x 700 x 700	31 x 700 x 700	31 x 700 x 700
	Panel BW	mm	31 x 625 x 625	31 x 625 x 625	31 x 625 x 625	31 x 625 x 625	31 x 625 x 625	31 x 625 x 625
Peso neto		kg	20,4(18+2,4)	20,4(18+2,4)	20,4(18+2,4)	20,4(18+2,4)	20,4(18+2,4)	20,4(18+2,4)
Diámetro tubería	Tubería de líquido	Pulg. (mm)	1/4(6,35)	1/4(6,35)	1/4(6,35)	1/4(6,35)	1/4(6,35)	1/4(6,35)
	Tubería de gas	Pulg. (mm)	1/2(12,70)	1/2(12,70)	1/2(12,70)	1/2(12,70)	1/2(12,70)	1/2(12,70)
PVPR unidad interior		€	1.177	1.217	1.233	1.284	1.416	1.595
PVPR CZ-KPY3AW / CZ-KPY3BW		€	240 / 240	240 / 240	240 / 240	240 / 240	240 / 240	240 / 240

Accesorios		PVPR €
CZ-RTC6	CONEX mando de pared (no inalámbrico)	178
CZ-RTC6BL	CONEX mando de pared y Bluetooth®	203
CZ-RTC5B	Mando de pared con función Econavi	178
CZ-RWS3	Mando inalámbrico con infrarrojos	102
PAW-RE2C4-MOD-WH	Mando de sala táctil Modbus RS-485 con E/S, blanco	309
PAW-RE2D4-WH	Pantalla de control táctil con 2 entradas digitales, blanco	268

Accesorios		PVPR €
PAW-RE2C4-MOD-BK	Mando de sala táctil Modbus RS-485 con E/S, negro	309
PAW-RE2D4-BK	Pantalla de control táctil con 2 entradas digitales, negro	268
CZ-KPY3AW	Panel 700x700 mm	240
CZ-KPY3BW	Panel 625x625 mm	240
CZ-CENSC1	Sensor Econavi de ahorro de energía	188
CZ-CGLSC1	Detector de fugas de refrigerante R32.	201

La tecnología en el punto de mira

- MiniCassette que se adapta a una cuadrícula de techo de 600 x 600 mm
- Distribución de aire optimizada
- Caudal de aire multidireccional
- Bomba de drenaje potente que ofrece 750 mm de elevación
- Rediseñado con motores de ventilador de DC de velocidad variable y nuevos intercambiadores de calor para maximizar la eficiencia

Altura del drenaje de aproximadamente 850 mm desde la superficie del techo

La altura del drenaje puede aumentarse en aproximadamente 350 mm por encima del valor convencional usando una bomba de drenaje de alta elevación y es posible una tubería larga horizontal. Unidad ligera de 18,4 kg y también muy estrecha, con una altura de solo 288 mm, lo que posibilita su instalación incluso en huecos de falsos techos muy estrechos.

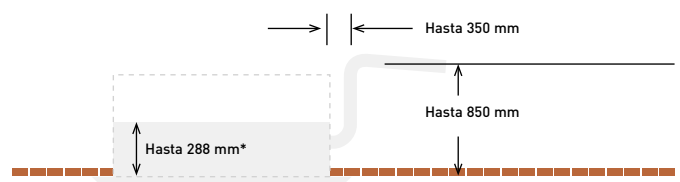

ECONAVI y INTERNET CONTROL: Opcional.



Cassette de 2 vías tipo L1 • R410A



Unidades estilizadas, compactas y ligeras.

Se han conseguido notables reducciones de tamaño y peso mejorando el diseño del entorno del ventilador; el peso de todos los modelos es ahora de 30 kg.



COMPATIBLE CON TODAS LAS SOLUCIONES DE CONECTIVIDAD DE PANASONIC. PARA OBTENER MÁS INFORMACIÓN, CONSULTE LA SECCIÓN SISTEMAS DE CONTROL.

Modelo			S-22ML1E5	S-28ML1E5	S-36ML1E5	S-45ML1E5	S-56ML1E5	S-73ML1E5
Capacidad frigorífica		kW	2,2	2,8	3,6	4,5	5,6	7,3
Consumo eléctrico		W	90,00	92,00	93,00	97,00	97,00	145,00
Intensidad en frío		A	0,45	0,45	0,45	0,45	0,45	0,65
Capacidad calorífica		kW	2,5	3,2	4,2	5,0	6,3	8,0
Consumo eléctrico		W	58,00	60,00	61,00	65,00	65,00	109,00
Intensidad en calor		A	0,29	0,29	0,29	0,29	0,29	0,48
Tipo de ventilador			Ventilador Sirocco	Ventilador Sirocco	Ventilador Sirocco	Ventilador Sirocco	Ventilador Sirocco	Ventilador Sirocco
Caudal de aire	Al / Med / Ba	m³/min	8,00/7,00/6,00	9,00/8,00/7,00	9,70/8,70/7,70	11,00/9,00/8,00	11,00/9,00/8,00	19,00/16,00/14,00
Presión sonora	Al / Med / Ba	dB(A)	30/27/24	33/29/26	34/31/28	35/33/29	35/33/29	38/35/33
Dimensiones (Al x An x Pr)	Interior	mm	350x840x600	350x840x600	350x840x600	350x840x600	350x840x600	350x1140x600
	Panel	mm	8x1060x680	8x1060x680	8x1060x680	8x1060x680	8x1060x680	8x1360x680
Peso neto (Panel)		kg	26,0(8,0)	26,0(8,0)	26,0(8,0)	26,0(8,0)	26,0(8,0)	26,0(8,0)
Diámetro tubería	Tubería de líquido	Pulg. (mm)	1/4(6,35)	1/4(6,35)	1/4(6,35)	1/4(6,35)	1/4(6,35)	3/8(9,52)
	Tubería de gas	Pulg. (mm)	1/2(12,70)	1/2(12,70)	1/2(12,70)	1/2(12,70)	1/2(12,70)	5/8(15,88)
PVPR unidad interior		€	1.777	1.813	1.842	2.003	2.071	2.216
PVPR panel CZ-02KPL2		€	360	360	360	360	360	—
PVPR panel CZ-03KPL2*		€	—	—	—	—	—	447

Accesorios		PVPR €
CZ-RTC6	CONEX mando de pared (no inalámbrico)	178
CZ-RTC6BL	CONEX mando de pared y Bluetooth®	203
CZ-RTC5B	Mando de pared con función Econavi	178
CZ-RWS3 + CZ-RWRL3	Mando inalámbrico con infrarrojos	102 + 138
PAW-RE2C4-MOD-WH	Mando de sala táctil Modbus RS-485 con E/S, blanco	309

Accesorios		PVPR €
PAW-RE2D4-WH	Pantalla de control táctil con 2 entradas digitales, blanco	268
PAW-RE2C4-MOD-BK	Mando de sala táctil Modbus RS-485 con E/S, negro	309
PAW-RE2D4-BK	Pantalla de control táctil con 2 entradas digitales, negro	268
CZ-02KPL2	Panel para los modelos S-22 a S-56	360
CZ-03KPL2	Panel para el modelo S-73	447

La tecnología en el punto de mira

- La distribución del aire se modifica automáticamente según el modo de operación de la unidad
- El drenaje es posible hasta a 500 mm del orificio de drenaje
- Mantenimiento simplificado

Control automático del deflector

La distribución del aire se modifica automáticamente según el modo de operación de la unidad.

Mantenimiento simplificado

La bandeja de drenaje está equipada con alambres y puede extraerse. La carcasa del ventilador es de construcción dividida y el motor puede extraerse fácilmente retirando la mitad inferior.

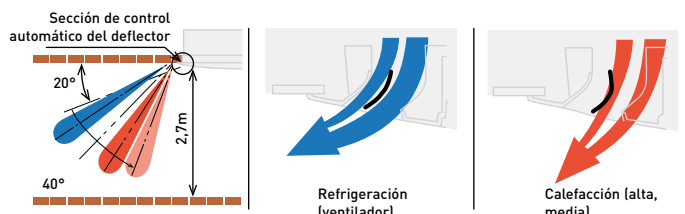

El drenaje es posible hasta a 500 mm del orificio de drenaje

El mantenimiento de la bomba de drenaje se puede realizar desde dos lados: desde la izquierda (lado de la tubería) y desde el interior de la unidad.

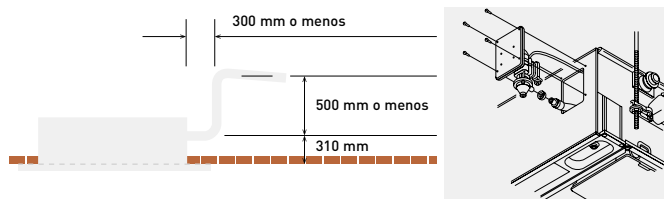

INTERNET CONTROL: Opcional.

Cassette de 1 vía tipo D1 • R410A

Diseñada para ser instalada en el falso techo, la gama de Cassettes de 1 vía tipo D1 de soplado de perfil delgado dispone de ventiladores potentes y silenciosos para hasta 4,2 m.



COMPATIBLE CON TODAS LAS SOLUCIONES DE CONECTIVIDAD DE PANASONIC. PARA OBTENER MÁS INFORMACIÓN, CONSULTE LA SECCIÓN SISTEMAS DE CONTROL.

Modelo			S-28MD1E5	S-36MD1E5	S-45MD1E5	S-56MD1E5	S-73MD1E5
Capacidad frigorífica		kW	2,8	3,6	4,5	5,6	7,3
Consumo eléctrico		W	51,00	51,00	51,00	60,00	87,00
Intensidad en frío		A	0,39	0,39	0,39	0,46	0,70
Capacidad calorífica		kW	3,2	4,2	5,0	6,3	8,0
Consumo eléctrico		W	40,00	40,00	40,00	48,00	76,00
Intensidad en calor		A	0,35	0,35	0,35	0,41	0,65
Tipo de ventilador			Ventilador Sirocco	Ventilador Sirocco	Ventilador Sirocco	Ventilador Sirocco	Ventilador Sirocco
Caudal de aire	Al / Med / Ba	m³/min	12,00/10,00/9,00	12,00/10,00/9,00	12,00/11,00/10,00	13,00/11,50/10,00	18,00/15,00/13,00
Presión sonora	Al / Med / Ba	dB(A)	36/34/33	36/34/33	36/35/34	38/36/34	45/40/36
Dimensiones (Al x An x Pr)	Indoor	mm	200 x 1000 x 710	200 x 1000 x 710	200 x 1000 x 710	200 x 1000 x 710	200 x 1000 x 710
	Panel	mm	20 x 1230 x 800	20 x 1230 x 800	20 x 1230 x 800	20 x 1230 x 800	20 x 1230 x 800
Peso neto (Panel)		kg	23,5(7,5)	23,5(7,5)	23,5(7,5)	23,5(7,5)	24,5(7,5)
Diámetro tubería	Tubería de líquido	Pulg. (mm)	1/4(6,35)	1/4(6,35)	1/4(6,35)	1/4(6,35)	3/8(9,52)
	Tubería de gas	Pulg. (mm)	1/2(12,70)	1/2(12,70)	1/2(12,70)	1/2(12,70)	5/8(15,88)
PVPR unidad interior		€	1.626	1.687	1.779	1.830	1.969
PVPR panel CZ-KPD2		€	498	498	498	498	498

Accesorios		PVPR €
CZ-RTC6	CONEX mando de pared (no inalámbrico)	178
CZ-RTC6BL	CONEX mando de pared y Bluetooth®	203
CZ-RTC5B	Mando de pared con función Econavi	178
CZ-RWS3 + CZ-RWRD3	Mando inalámbrico con infrarrojos	102 + 117

Accesorios		PVPR €
PAW-RE2C4-MOD-WH	Mando de sala táctil Modbus RS-485 con E/S, blanco	309
PAW-RE2D4-WH	Pantalla de control táctil con 2 entradas digitales, blanco	268
PAW-RE2C4-MOD-BK	Mando de sala táctil Modbus RS-485 con E/S, negro	309
PAW-RE2D4-BK	Pantalla de control táctil con 2 entradas digitales, negro	268
CZ-KPD2	Panel	498

La tecnología en el punto de mira

- Ultradelgada
- Adecuada para techos normales y elevados
- La bomba de drenaje incorporada ofrece 590 mm de elevación
- Fácil instalación y mantenimiento
- La altura de suspensión es fácilmente ajustable
- Usa un ventilador con motor de DC para mejorar la eficiencia energética

Altura de drenaje

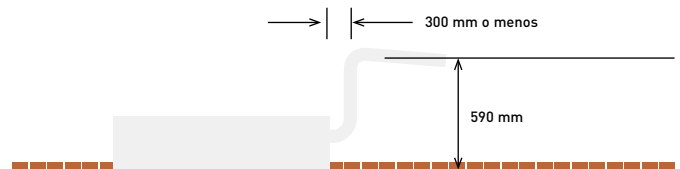

Con 3 tipos de soplado de aire, las unidades pueden utilizarse de varias maneras

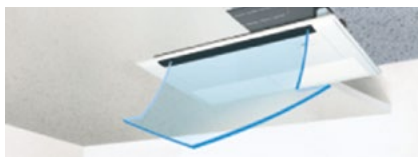

1. Sistema unidireccional de «impulsión hacia abajo». Potente sistema unidireccional de «impulsión hacia abajo» que alcanza el suelo incluso desde techos altos (hasta 4,2 m).



2. Sistema bidireccional montado en el techo. Los sistemas de «impulsión hacia abajo» y «soplado frontal» se combinan en una unidad montada en el techo para que el aire alcance una amplia área.



3. Sistema unidireccional montado en el techo. Este potente sistema de «impulsión frontal» montado en el techo acondiciona con efectividad el aire en el espacio ubicado por delante de la unidad. [Se requieren accesorios adicionales]



INTERNET CONTROL: Opcional.



+ **nanoe™ X**
nanoe™ X de serie.

Nuevo Conducto de alta presión estática tipo F3 • R32/ R410A

Nuevo diseño de la gama F3 con conducto adaptable.
Las dos posibilidades de instalación (montaje en horizontal/vertical) con elevada presión estática externa de 150 Pa permiten una instalación flexible.

**NOVEDAD
2021**

+ COMPATIBLE CON TODAS LAS SOLUCIONES DE CONECTIVIDAD DE PANASONIC. PARA OBTENER MÁS INFORMACIÓN, CONSULTE LA SECCIÓN SISTEMAS DE CONTROL.

Modelo R32*		S-15MF3E5B	S-22MF3E5B	S-28MF3E5B	S-36MF3E5B	S-45MF3E5B	S-56MF3E5B	S-60MF3E5B	S-73MF3E5B	S-90MF3E5B	S-106MF3E5B	S-140MF3E5B	S-160MF3E5B
Modelo R410A		S-15MF3E5A	S-22MF3E5A	S-28MF3E5A	S-36MF3E5A	S-45MF3E5A	S-56MF3E5A	S-60MF3E5A	S-73MF3E5A	S-90MF3E5A	S-106MF3E5A	S-140MF3E5A	S-160MF3E5A
Capacidad frigorífica	kW	1,5	2,2	2,8	3,6	4,5	5,6	6,0	7,3	9,0	10,6	14,0	16,0
Consumo eléctrico	W	60,00	60,00	60,00	60,00	60,00	89,00	79,00	79,00	136,00	146,00	265,00	330,00
Intensidad (frío)	A	0,45	0,45	0,45	0,45	0,45	0,63	0,52	0,52	0,90	1,00	1,76	2,14
Capacidad calorífica	kW	1,7	2,5	3,2	4,2	5,0	6,3	7,1	8,0	10,0	11,4	16,0	18,0
Consumo eléctrico	W	60,00	60,00	60,00	60,00	60,00	89,00	79,00	79,00	136,00	146,00	265,00	330,00
Intensidad (calor)	A	0,45	0,45	0,45	0,45	0,45	0,63	0,52	0,52	0,90	1,00	1,76	2,14
Sensores de fugas R32		2	2	2	2	2	2	2	2	2	2	2	2
Tipo de ventilador		Ventilador Sirocco	Ventilador Sirocco	Ventilador Sirocco	Ventilador Sirocco	Ventilador Sirocco	Ventilador Sirocco	Ventilador Sirocco	Ventilador Sirocco	Ventilador Sirocco	Ventilador Sirocco	Ventilador Sirocco	Ventilador Sirocco
nanoe X Generator		Mark 2	Mark 2	Mark 2	Mark 2	Mark 2	Mark 2	Mark 2	Mark 2	Mark 2	Mark 2	Mark 2	Mark 2
Caudal de aire ¹⁾	Hi/Med/Lo m ³ /min	14,00/12,00/8,00	14,00/12,00/8,00	14,00/12,00/8,00	14,00/12,00/8,00	14,00/12,00/8,00	16,00/14,00/10,00	21,00/18,00/15,00	21,00/18,00/15,00	25,00/23,00/16,00	32,00/26,00/21,00	37,00/32,00/26,00	40,00/32,00/28,00
Presión estática externa	Pa	30 (10-150)	30 (10-150)	30 (10-150)	30 (10-150)	30 (10-150)	30 (10-150)	30 (10-150)	30 (10-150)	40 (10-150)	40 (10-150)	50 (10-150)	50 (10-150)
Presión sonora	Hi/Med/Lo dB(A)	31/28/20	31/28/20	31/28/20	31/28/20	31/28/20	35/32/24	31/28/23	31/28/23	35/33/25	36/32/27	41/36/32	43/37/33
Potencia sonora	Hi/Med/Lo dB(A)	54/51/43	54/51/43	54/51/43	54/51/43	54/51/43	58/55/47	54/51/46	54/51/46	58/56/48	59/55/50	64/59/55	66/60/56
Dimensiones	Al x An x Pr mm	250x800 x 730	250x800 x 730	250x800 x 730	250x800 x 730	250x800 x 730	250x800 x 730	250x1000 x 730	250x1000 x 730	250x1000 x 730	250x1400 x 730	250x1400 x 730	250x1400 x 730
Peso neto	kg	26	26	26	26	26	26	31	31	31	40	40	40
Diámetro tubería modelo R32	Líquido Pulg. (mm)	1/4 (6,35)	1/4 (6,35)	1/4 (6,35)	1/4 (6,35)	1/4 (6,35)	1/4 (6,35)	1/4 (6,35)	1/4 (6,35)	1/4 (6,35)	3/8 (9,52)	3/8 (9,52)	3/8 (9,52)
	Gas Pulg. (mm)	1/2 (12,70)	1/2 (12,70)	1/2 (12,70)	1/2 (12,70)	1/2 (12,70)	1/2 (12,70)	1/2 (12,70)	1/2 (12,70)	1/2 (12,70)	5/8 (15,88)	5/8 (15,88)	5/8 (15,88)
Diámetro tubería modelo R410A	Liquid Inch (mm)	1/4 (6,35)	1/4 (6,35)	1/4 (6,35)	1/4 (6,35)	1/4 (6,35)	1/4 (6,35)	3/8 (9,52)	3/8 (9,52)	3/8 (9,52)	3/8 (9,52)	3/8 (9,52)	3/8 (9,52)
	Gas Inch (mm)	1/2 (12,70)	1/2 (12,70)	1/2 (12,70)	1/2 (12,70)	1/2 (12,70)	1/2 (12,70)	5/8 (15,88)	5/8 (15,88)	5/8 (15,88)	5/8 (15,88)	5/8 (15,88)	5/8 (15,88)
R32 model PVPR	€	1.549	1.653	1.673	1.710	1.782	1.823	1.855	1.887	2.118	2.288	2.450	2.627
R410A model PVPR	€	1.364	1.468	1.487	1.524	1.597	1.638	1.670	1.702	1.932	2.102	2.265	2.440

Accesorios		PVPR €
CZ-RTC6	CONEX mando de pared (con cable)	178
CZ-RTC6BL	CONEX mando de pared y Bluetooth®	203
CZ-RTC5B	Mando de pared con función Econavi	178
CZ-RWS3 + CZ-RWRC3	Mando inalámbrico con infrarrojos	102 + 117
PAW-RE2C4-MOD-WH	Mando de sala táctil Modbus RS-485 con E/S, blanco	309

Accesorios		PVPR €
PAW-RE2D4-WH	Pantalla de control táctil con 2 entradas digitales, blanco	268
PAW-RE2C4-MOD-BK	Mando de sala táctil Modbus RS-485 con E/S, negro	309
PAW-RE2D4-BK	Pantalla de control táctil con 2 entradas digitales, negro	268
CZ-CENSC1	Sensor Econavi de ahorro de energía	188
CZ-CGLSC1	Detector de fugas de refrigerante R32.	201

1) Valor referido a los ajustes de salida de fábrica [curva H 8, curva M 5, curva L 1]. * Disponible en verano de 2021.

La tecnología en el punto de mira

- 4 posibilidades de instalación con montaje en horizontal y vertical y entrada de aire trasera o inferior seleccionable
- Líder del sector en bajo nivel de ruido, con un funcionamiento supersilencioso, mínimo 20 dB(A)
- Solo 250 mm de altura y unidad ligera de 26 a 42 kg
- Detector de fugas de refrigerante R32 integrado
- Bandeja de drenaje mejorada, adecuada tanto para una instalación horizontal como vertical.
- Bomba de drenaje incluida ¹⁾
- nanoe™ X (Generator Mark 2= 9,6 billones de radicales de hidroxilo/segundo) de serie, eficaz incluso en conexiones de conductos de hasta 10 m y 3 codos ²⁾

1) Solo para su uso en instalaciones horizontales
2) Estudio interno de Panasonic.

Instalación vertical

Nueva posibilidad de instalación vertical. Presión estática externa variable para soportar instalaciones en conductos con codos.



* La instalación vertical requiere configuraciones adicionales, por favor consulte el manual de instalación

Diseño mejorado de bandeja de drenaje

La bandeja de drenaje es compartida para instalaciones en horizontal o en vertical. Ya no es necesario alternarlas.

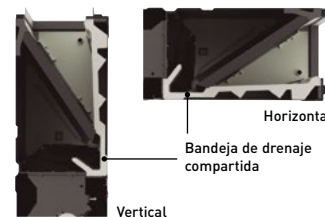

ECONAVI y INTERNET CONTROL: Opcional.

Conducto oculto de alta presión estática tipo F2 • R410A

El filtro viene equipado de serie.

COMPATIBLE CON TODAS LAS SOLUCIONES DE CONECTIVIDAD DE PANASONIC. PARA OBTENER MÁS INFORMACIÓN, CONSULTE LA SECCIÓN SISTEMAS DE CONTROL.



Modelo		S-15MF2E5A	S-22MF2E5A	S-28MF2E5A	S-36MF2E5A	S-45MF2E5A	S-56MF2E5A	S-60MF2E5A	S-73MF2E5A	S-90MF2E5A	S-106MF2E5A	S-140MF2E5A	S-160MF2E5A
Capacidad frigorífica	kW	1,5	2,2	2,8	3,6	4,5	5,6	6,0	7,3	9,0	10,6	14,0	16,0
Consumo eléctrico	W	70,00	70,00	70,00	70,00	70,00	100,00	120,00	120,00	135,00	195,00	215,00	225,00
Intensidad en frío	A	0,57	0,57	0,57	0,57	0,57	0,74	0,89	0,89	0,97	1,30	1,44	1,50
Capacidad calorífica	kW	1,7	2,5	3,2	4,2	5,0	6,3	7,1	8,0	10,0	11,4	16,0	18,0
Consumo eléctrico	W	70,00	70,00	70,00	70,00	70,00	100,00	120,00	120,00	135,00	200,00	210,00	225,00
Intensidad en calor	A	0,57	0,57	0,57	0,57	0,57	0,74	0,89	0,89	0,97	1,34	1,42	1,50
Tipo de ventilador		Ventilador Sirocco	Ventilador Sirocco	Ventilador Sirocco	Ventilador Sirocco	Ventilador Sirocco	Ventilador Sirocco	Ventilador Sirocco	Ventilador Sirocco	Ventilador Sirocco	Ventilador Sirocco	Ventilador Sirocco	Ventilador Sirocco
Caudal de aire ¹⁾	Al / Med / Ba m ³ /min	14,00/ 13,00/ 9,00	14,00/ 13,00/ 9,00	14,00/ 13,00/ 9,00	14,00/ 13,00/ 9,00	14,00/ 13,00/ 10,00	16,00/ 15,00/ 12,00	21,00/ 19,00/ 15,00	21,00/ 19,00/ 15,00	25,00/ 23,00/ 19,00	32,00/ 26,00/ 21,00	34,00/ 29,00/ 23,00	36,00/ 32,00/ 25,00
Presión estática externa	Pa	70(10-150)	70(10-150)	70(10-150)	70(10-150)	70(10-150)	70(10-150)	70(10-150)	70(10-150)	70(10-150)	100(10-150)	100(10-150)	100(10-150)
Presión / Presión sonora	Al / Med / Ba dB(A)	33/29/22 55/51/44	33/29/22 55/51/44	33/29/22 55/51/44	33/29/22 55/51/44	34/32/25 56/54/47	34/32/25 56/54/47	35/32/26 57/54/48	35/32/26 57/54/48	37/34/28 59/56/50	38/34/31 60/56/53	39/35/32 61/57/54	40/36/33 62/58/55
Dimensiones	AlxAnxPr mm	290x800 x700	290x800 x700	290x800 x700	290x800 x700	290x800 x700	290x800 x700	290x1000 x700	290x1000 x700	290x1000 x700	290x1400 x700	290x1400 x700	290x1400 x700
Peso neto	kg	29	29	29	29	29	29	34	34	34	46	46	46
Diámetro tubería	Líquido Gas Inch (mm)	1/4(6,35) 1/2(12,70)	1/4(6,35) 1/2(12,70)	1/4(6,35) 1/2(12,70)	1/4(6,35) 1/2(12,70)	1/4(6,35) 1/2(12,70)	1/4(6,35) 1/2(12,70)	3/8(9,52) 5/8(15,88)	3/8(9,52) 5/8(15,88)	3/8(9,52) 5/8(15,88)	3/8(9,52) 5/8(15,88)	3/8(9,52) 5/8(15,88)	3/8(9,52) 5/8(15,88)
PVPR	€	1.325	1.413	1.430	1.462	1.523	1.558	1.613	1.641	1.843	2.033	2.188	2.345

Accesorios	RRP €
CZ-RTC6 CONEX mando de pared (no inalámbrico)	178
CZ-RTC6BL CONEX mando de pared y Bluetooth®	203
CZ-RTC5B Mando de pared con función Econavi	178
CZ-RWS3 + CZ-RWRC3 Mando inalámbrico con infrarrojos	102 + 117

Accesorios	RRP €
PAW-RE2C4-MOD-WH Mando de sala táctil Modbus RS-485 con E/S, blanco	309
PAW-RE2D4-WH Pantalla de control táctil con 2 entradas digitales, blanco	268
PAW-RE2C4-MOD-BK Mando de sala táctil Modbus RS-485 con E/S, negro	309
PAW-RE2D4-BK Pantalla de control táctil con 2 entradas digitales, negro	268
CZ-CENSC1 Sensor Econavi de ahorro de energía	188

1) Valor referido a los ajustes de salida de fábrica (curva H 8, curva M 5, curva L 1).

La tecnología en el punto de mira

- Bajos niveles de sonido, líderes en el sector, desde 25 dB(A)
- La bomba de drenaje incorporada proporciona una elevación de 785 mm
- Fácil de instalar y mantener

- El sensor de apagado de aire evita la descarga de aire frío
- Control de temperatura del aire configurable

Plenum de entrada de aire	Diámetros de compuertas	Modelo
15, 22, 28, 36, 45 & 56	2 x Ø200	CZ-DUMPA56MF2
60, 73 & 90	3 x Ø200	CZ-DUMPA90MF2
106, 140 & 160	4 x Ø200	CZ-DUMPA160MF2

Bomba de drenaje más potente

Con una bomba de drenaje de gran altura, la tubería de drenaje se puede elevar hasta 785 mm desde la base de la unidad.

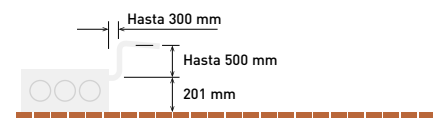

Ventajas de F2

Función de aprendizaje automático para la presión estática requerida, para ser activada fácilmente por el controlador remoto estándar con temporizador con cable. Es posible aumentar la sensibilidad de la capacidad de enfriamiento ajustando el flujo de aire para eliminar casi por completo las pérdidas latentes. Esto es posible debido a la gran superficie del intercambiador de calor en combinación con el aumento del flujo de volumen de aire mediante una selección manual de curvas de velocidad del ventilador más altas a través del control remoto con cable estándar cuando se pone en marcha el sistema junto con el control de temperatura activo predeterminado fuera de la bobina y el control de temperatura de evaporación variable basado en la carga de la sala.



ECONAVI and INTERNET CONTROL: Optional.

Diagrama 1 S-22MF2E5A

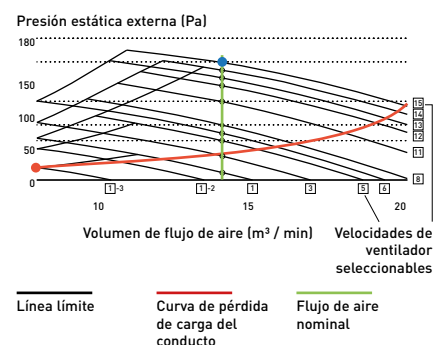



NOVEDAD
2021



Nuevo Conducto de baja silueta estándar tipo M1 • R32/ R410A

El tipo M1 de perfil ultradelgado es uno de los productos líderes de su tipo en el sector.

Con una altura de solo 200 mm, proporciona mayor flexibilidad y puede usarse en muchas más aplicaciones.



COMPATIBLE CON TODAS LAS SOLUCIONES DE CONECTIVIDAD DE PANASONIC. PARA OBTENER MÁS INFORMACIÓN, CONSULTE LA SECCIÓN SISTEMAS DE CONTROL.

Modelo		S-15MM1E5B	S-22MM1E5B	S-28MM1E5B	S-36MM1E5B	S-45MM1E5B	S-56MM1E5B
Capacidad frigorífica	kW	1,5	2,2	2,8	3,6	4,5	5,6
Consumo eléctrico	W	36,00	36,00	40,00	42,00	49,00	64,00
Intensidad en frío	A	0,26	0,26	0,30	0,31	0,37	0,48
Capacidad calorífica	kW	1,7	2,5	3,2	4,2	5,0	6,3
Consumo eléctrico	W	26,00	26,00	30,00	32,00	39,00	54,00
Intensidad en calor	A	0,23	0,23	0,27	0,28	0,34	0,45
Tipo de ventilador		Ventilador Sirocco	Ventilador Sirocco	Ventilador Sirocco	Ventilador Sirocco	Ventilador Sirocco	Ventilador Sirocco
Caudal de aire	Al / Med / Ba	m³/min 8,00/7,00/6,00	8,00/7,00/6,00	8,50/7,50/6,50	9,00/8,00/7,00	10,50/9,50/8,00	12,50/11,50/10,00
Presión estática externa		Pa 10(30)	10(30)	15(30)	15(40)	15(40)	15(40)
Presión sonora	Al / Med / Ba ¹⁾	dB(A) 28/27/25 (30/29/27)	28/27/25 (30/29/27)	30/29/27 (32/31/29)	32/30/28 (34/32/30)	34/32/30 (36/34/32)	35/33/31 (37/35/32)
Potencia sonora	Al / Med / Ba	dB(A) 43/42/40	43/42/40	45/44/42	47/45/43	49/47/45	50/48/46
Dimensiones	Al x An x Pr	mm 200 x 750 x 640	200 x 750 x 640	200 x 750 x 640	200 x 750 x 640	200 x 750 x 640	200 x 750 x 640
Peso neto		kg 19	19	19	19	19	19
Diámetro tubería	Tubería de líquido	Pulg. (mm) 1/4(6,35)	1/4(6,35)	1/4(6,35)	1/4(6,35)	1/4(6,35)	1/4(6,35)
	Tubería de gas	Pulg. (mm) 1/2(12,70)	1/2(12,70)	1/2(12,70)	1/2(12,70)	1/2(12,70)	1/2(12,70)
PVPR	€	1.201	1.233	1.290	1.341	1.416	1.478

Accesorios		PVPR €
CZ-RTC6	CONEX mando de pared (no inalámbrico)	178
CZ-RTC6BL	CONEX mando de pared y Bluetooth®	203
CZ-RTC5B	Mando de pared con función Econavi	178
CZ-RWS3 + CZ-RWRC3	Mando inalámbrico con infrarrojos	102 + 117
PAW-RE2C4-MOD-WH	Mando de sala táctil Modbus RS-485 con E/S, blanco	309

Accesorios		PVPR €
PAW-RE2D4-WH	Pantalla de control táctil con 2 entradas digitales, blanco	268
PAW-RE2C4-MOD-BK	Mando de sala táctil Modbus RS-485 con E/S, negro	309
PAW-RE2D4-BK	Pantalla de control táctil con 2 entradas digitales, negro	268
CZ-CENSC1	Sensor Econavi de ahorro de energía	188
CZ-CGLSC1	Detector de fugas de refrigerante R32.	201

1) Mediante interruptores DIP o ajuste de CR.

La tecnología en el punto de mira

- Perfil ultradelgado: 200 mm para todos los modelos
- El motor de DC del ventilador reduce drásticamente el consumo de energía
- Ideal para aplicación en hoteles con falsos techos muy estrechos
- Fácil mantenimiento y servicio mediante caja eléctrica exterior

- La presión estática de 40 Pa permite la instalación de conductos
- Incluye bomba de drenaje

Además, su alta eficiencia y su nivel sonoro extremadamente bajo hacen que sea muy popular para muchos usuarios, incluidos hoteles y pequeñas oficinas.

Cámara de mezcla de aire de entrada y salida

	Diámetros	Cámara de salida de aire	Diámetros	Cámara de entrada de aire
22, 28 & 36	2 x Ø200	CZ-DUMPA22MMS2	2 x Ø200	CZ-DUMPA22MMR2
45 & 56	3 x Ø160	CZ-DUMPA45MMS3	2 x Ø200	CZ-DUMPA45MMR3

Perfil ultradelgado para todos los modelos

200 mm

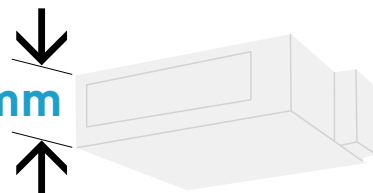

¡Bomba de drenaje de mayor potencia!

Utilizando una bomba de drenaje de alta elevación, la tubería de desagüe se puede elevar hasta 785 mm desde la base de la unidad.

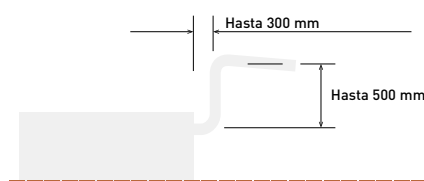

ECONAVI y INTERNET CONTROL: Opcional.

Conducto oculto de alta presión estática tipo E2 • R410A



Conducto de alta presión y función de conducto de aire fresco 100%.

La gama E2 de unidades con conducto ofrece una flexibilidad de diseño mejorada para configuraciones de conductos extendidos y, como resultado de su presión estática externa aumentada, reduce el consumo de energía.



COMPATIBLE CON TODAS LAS SOLUCIONES DE CONECTIVIDAD DE PANASONIC. PARA OBTENER MÁS INFORMACIÓN, CONSULTE LA SECCIÓN SISTEMAS DE CONTROL.

Modelo	Función de conducto de aire exterior 100 % (utilizando el kit para aire exterior 100 %)	Conducto de alta presión							
		S-224ME2E5				S-280ME2E5			
		Refrigeración	Calefacción	Refrigeración	Calefacción	Refrigeración	Calefacción	Refrigeración	Calefacción
Capacidad	kW	22,4	21,2	28,0	26,5	22,4	25,0	28,0	31,5
Consumo eléctrico	W	290,00	290,00	350,00	350,00	440,00	440,00	715,00	715,00
Intensidad de funcionamiento	A	1,85	1,85	2,20	2,20	2,45	2,45	3,95	3,95
Caudal de aire	Al / Med / Ba	m ³ /min 28,30 / - / -		35,00 / - / -		56,00 / 51,00 / 44,00		72,00 / 63,00 / 53,00	
Presión estática externa	Pa	200		200		140 (60 - 270) ¹⁾		140 (72 - 270) ¹⁾	
Presión sonora ²⁾	Al / Med / Ba	dB(A) 43 / - / -		44 / - / -		45 / 43 / 41		49 / 47 / 43	
Potencia sonora	Al / Med / Ba	dB(A) 75 / - / -		76 / - / -		77 / 75 / 73		81 / 79 / 75	
Dimensiones	Al x An x Pr	mm 479 x 1453 x 1205		479 x 1453 x 1205		479 x 1453 x 1205		479 x 1453 x 1205	
Peso neto	kg	102		106		102		106	
Diámetro tubería	Tubería de líquido	Pulg. (mm) 3/8 (9,52)		3/8 (9,52)		3/8 (9,52)		3/8 (9,52)	
	Tubería de gas	Pulg. (mm) 3/4 (19,05)		7/8 (22,22)		3/4 (19,05)		7/8 (22,22)	
PVPR	€	4.313		4.976		4.313		4.976	

Accesorios	PVPR €
CZ-RTC6 CONEX mando de pared (no inalámbrico)	178
CZ-RTC6BL CONEX mando de pared y Bluetooth®	203
CZ-RTC5B Mando de pared con función Econavi	178
CZ-RWS3 + CZ-RWRC3 Mando inalámbrico con infrarrojos	102 + 117

Accesorios	PVPR €
PAW-RE2C4-MOD-WH Mando de sala táctil Modbus RS-485 con E/S, blanco	309
PAW-RE2D4-WH Pantalla de control táctil con 2 entradas digitales, blanco	268
PAW-RE2C4-MOD-BK Mando de sala táctil Modbus RS-485 con E/S, negro	309
PAW-RE2D4-BK Pantalla de control táctil con 2 entradas digitales, negro	268
CZ-CENS1 Sensor Econavi de ahorro de energía	188

Condiciones nominales para función de conducto de aire exterior 100 %: Temperatura del aire exterior (refrigeración) 33 °C TS / 28 °C TH. Temperatura del aire exterior (calefacción) 0 °C TS / -2,9 °C TH. 1) Disponible para seleccionar ajustes en la configuración inicial. 2) Valores con ajuste a 140 Pa. * No incluye filtro. ** No compatible con la serie ECO G 6F3 de 3 tubos.

La tecnología en el punto de mira

- No es necesaria la válvula RAP
- Función de conducto de aire exterior 100 %
- Ventilador con motor de DC para mayor ahorro
- Completa flexibilidad para diseñar la red de conductos
- Puede ubicarse en una carcasa estanca en el exterior
- El sensor de desactivación del aire evita la descarga de aire frío
- Control de temperatura del aire configurable

Ejemplo de sistema

Es necesario un orificio de inspección (450 x 450 mm o mayor) en el lado inferior del cuerpo de la unidad interior (de suministro local).

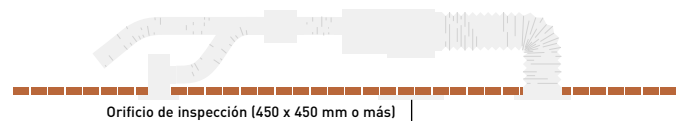

Orificio de inspección (450 x 450 mm o más)

Función de conducto de aire exterior 100 %

El conducto E2, con función de conducto de aire exterior 100 %, tiene una excepcional temperatura de descarga.

	Rango de descarga		
	Min	Máx.	Default
Refrigeración	15 °C	24 °C	18 °C
Calefacción	17 °C	45 °C	40 °C

Kit para función de aire exterior 100 %

Kit para función de aire exterior 100 % para sistema de 2 tubos	
2x CZ-P160RVK2	Kit de válvula RAP
2x CZ-CAPE2	PCB de control, 3 tubos
CZ-P680BK2BM	Kit de junta de distribución
	1x Control remoto
Kit para función de aire exterior 100 % para sistema de 3 tubos	
2x CZ-P160HR3	Kit de válvula de 3 tubos
2x CZ-CAPE2	PCB de control, 3 tubos
CZ-P680BH2BM	Kit de junta de distribución
	1x Control remoto

Cámaras de distribución

Cámara de mezcla de aire de salida (para conductos rígidos y flexibles)		
Número de salidas y diámetros	Modelo	
S-224ME2E5 / S-280ME2E5	1 x 500 mm	CZ-TREMIESPW706



ECONAVI y INTERNET CONTROL: Opcional.



Recuperación de calor con batería DX • R410A



Dispositivo de derivación para recuperación de calor, controlado automáticamente por la unidad de control para utilizar enfriamiento libre mediante aire exterior cuando resulte conveniente.



COMPATIBLE CON TODAS LAS SOLUCIONES DE CONECTIVIDAD DE PANASONIC. PARA OBTENER MÁS INFORMACIÓN, CONSULTE LA SECCIÓN SISTEMAS DE CONTROL.

Modelo		PAW-500ZDX3N	PAW-800ZDX3N	PAW-01KZDX3N				
Suministro eléctrico	Tensión	V	230	230				
	Fase		Monofásica	Monofásica				
	Frecuencia	Hz	50	50				
Caudal de aire	m ³ /min	8,33	13,33	16,67				
Presión estática externa ¹⁾	Pa	90	120	115				
Intensidad máxima	Carga máxima total	A	0,6	1,4	2,1			
Consumo eléctrico		W	150	320	390			
Presión sonora ²⁾		dB(A)	39	42	43			
Diámetro tubería	Tubería de líquido	Pulg. (mm)	1/4 (6,35)	1/4 (6,35)	1/4 (6,35)			
	Tubería de gas	Pulg. (mm)	1/2 (12,70)	1/2 (12,70)	1/2 (12,70)			
Recuperación de calor			Refrigeración	Calefacción	Refrigeración	Calefacción	Refrigeración	Calefacción
Eficiencia de temperatura	%		76	76	76	76	76	76
Eficiencia entálpica	%		63	67	63	65	60	62
Potencia ahorrada en modo verano o modo invierno*	kW		1,70	4,30 (4,80)	2,50	6,50 (7,30)	3,20	8,20 (9,00)
Batería DX								
Capacidad total / sensible	kW		3,00/2,10	2,50/2,70	5,10/3,50	4,40/4,80	5,80/4,10	5,20/6,70
Temperatura de apagado	°C		15,9	28,0 (27,3)	15,5	29,6 (29,0)	16,2	28,5 (27,8)
Humedad relativa de apagado	%		90	16 (15)	90	14 (13)	89	15 (14)
PVPR	€		5.000		6.000		6.900	

Accesorios		PVPR €
CZ-RTC6	CONEX mando de pared (no inalámbrico)	178
CZ-RTC6BL	CONEX mando de pared y Bluetooth®	203
CZ-RTC5B	Mando de pared con función Econavi	178
PAW-RE2C4-MOD-WH	Mando de sala táctil Modbus RS-485 con E/S, blanco	309

Accesorios		PVPR €
PAW-RE2D4-WH	Pantalla de control táctil con 2 entradas digitales, blanco	268
PAW-RE2C4-MOD-BK	Mando de sala táctil Modbus RS-485 con E/S, negro	309
PAW-RE2D4-BK	Pantalla de control táctil con 2 entradas digitales, negro	268

Condiciones nominales de verano: Aire exterior: 32 °C TS, HR 50 %. Aire ambiente: 26 °C TS, HR 50 %. Condiciones nominales de invierno: Aire exterior: -5 °C TS, HR 80 %. Aire ambiente: 20 °C TS, HR 50 %. Condición de la entrada de aire en modo refrigeración: 28,5 °C TS, HR 50 %; temperatura de evaporación 7 °C. Condición de la entrada de aire en modo calefacción: 13 °C TS, HR 40 %. (11 °C TS, HR 45 %); temperatura de condensación 40 °C. TS: Temperatura seca; HR: Humedad relativa.

1) Referido al caudal de aire nominal a la salida del filtro y del intercambiador de calor de placas. 2) Nivel de presión sonora calculado a 1 m de distancia de: conducto de entrada y retorno de aire evacuado - primera entrada de aire / lado de servicio, en condiciones normales. * Datos provisionales.

La tecnología en el punto de mira

- Bastidores de acero galvanizado autoportantes, aislados interna y externamente
- Recuperador entálpico de calor de alta eficiencia, tipo de flujo cruzado estático, fabricado con membrana de gran permeabilidad a la humedad, buena estanqueidad, excelente resistencia al desgarro y al envejecimiento, sus estructuras están fabricadas con placas planas y onduladas. Eficiencia del intercambio de calor en temperatura hasta del 76 % y en eficiencia entálpica hasta del 67 %; también a alto nivel en la estación estival
- Filtro de clase de eficiencia ISO16890 ePm2,5 95 % (F9 EN 779) con medio sintético lavable y COARSE 50 % (G3 EN 779), prefiltro de aire fresco, filtro COARSE 50 % en entrada de aire de retorno
- Paneles laterales extraíbles para acceso a los filtros y a la recuperación de calor en caso de mantenimiento programado
- Ventiladores de accionamiento directo de bajo consumo, alta eficiencia y bajo nivel de ruido

- Sección de suministro completa, con batería DX (R410A), con electroválvula de control, filtro de freón, sensores de temperatura de contacto en las líneas de líquido y gas y sensores NTC aguas arriba y aguas abajo del caudal de aire
- Se incluye el cuadro eléctrico equipado con circuito impreso para control de velocidad del ventilador interno y para la conexión de las unidades de interior/exterior
- Conexión del conducto mediante bridas de plástico

Ventilación equilibrada



Interconexión a unidades de interior/exterior

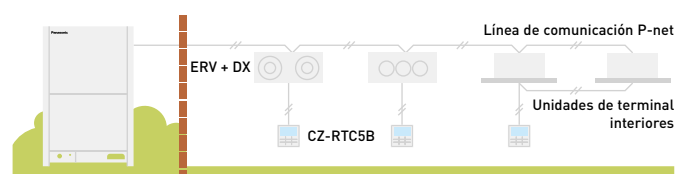

CONTROL VÍA INTERNET: Opcional.

Consola de techo tipo T2 • R410A



Las consolas de techo tipo T2 incorporan un ventilador con motor de DC para incrementar la eficiencia y reducir los niveles de sonido

Todas las unidades son de la misma altura y profundidad, para un aspecto uniforme en instalaciones mixtas y están dotadas de un orificio ciego para aire exterior que aumenta la calidad del aire.



COMPATIBLE CON TODAS LAS SOLUCIONES DE CONECTIVIDAD DE PANASONIC. PARA OBTENER MÁS INFORMACIÓN, CONSULTE LA SECCIÓN SISTEMAS DE CONTROL.

Modelo		S-36MT2E5A	S-45MT2E5A	S-56MT2E5A	S-73MT2E5A	S-106MT2E5A	S-140MT2E5A	
Capacidad frigorífica	kW	3,6	4,5	5,6	7,3	10,6	14,0	
Consumo eléctrico	W	35,00	40,00	40,00	55,00	80,00	100,00	
Intensidad en frío	A	0,36	0,38	0,38	0,44	0,67	0,79	
Capacidad calorífica	kW	4,2	5,0	6,3	8,0	11,4	16,0	
Consumo eléctrico	W	35,00	40,00	40,00	55,00	80,00	100,00	
Intensidad en calor	A	0,36	0,38	0,38	0,44	0,67	0,79	
Tipo de ventilador		Ventilador Sirocco	Ventilador Sirocco	Ventilador Sirocco	Ventilador Sirocco	Ventilador Sirocco	Ventilador Sirocco	
Caudal de aire	Al / Med / Ba	m³/min	14,00/12,00/10,50	15,00/12,50/10,50	15,00/12,50/10,50	21,00/18,00/15,50	30,00/25,00/23,00	32,00/28,00/24,00
Presión sonora	Al / Med / Ba	dB(A)	36/32/30	37/33/30	37/33/30	39/35/33	42/37/36	46/40/37
Potencia sonora	Al / Med / Ba	dB(A)	54/50/48	55/51/48	55/51/48	57/53/51	60/55/54	62/58/55
Dimensiones	Al x An x Pr	mm	235 x 960 x 690	235 x 960 x 690	235 x 960 x 690	235 x 1275 x 690	235 x 1590 x 690	235 x 1590 x 690
Peso neto		kg	27	27	27	33	40	40
Diámetro tubería	Tubería de líquido	Pulg. (mm)	1/4 (6,35)	1/4 (6,35)	1/4 (6,35)	3/8 (9,52)	3/8 (9,52)	3/8 (9,52)
	Tubería de gas	Pulg. (mm)	1/2 (12,70)	1/2 (12,70)	1/2 (12,70)	5/8 (15,88)	5/8 (15,88)	5/8 (15,88)
PVPR	€	1.801	1.918	1.993	2.068	2.519	3.015	

Accesorios		PVPR €
CZ-RTC6	CONEX mando de pared (no inalámbrico)	178
CZ-RTC6BL	CONEX mando de pared y Bluetooth®	203
CZ-RTC5B	Mando de pared con función Econavi	178
CZ-RWS3 + CZ-RWRT3	Mando inalámbrico con infrarrojos	102 + 117

Accesorios		PVPR €
PAW-RE2C4-MOD-WH	Mando de sala táctil Modbus RS-485 con E/S, blanco	309
PAW-RE2D4-WH	Pantalla de control táctil con 2 entradas digitales, blanco	268
PAW-RE2C4-MOD-BK	Mando de sala táctil Modbus RS-485 con E/S, negro	309
PAW-RE2D4-BK	Pantalla de control táctil con 2 entradas digitales, negro	268
CZ-CENSC1	Sensor Econavi de ahorro de energía	188

La tecnología en el punto de mira

- Bajos niveles sonoros
- Todas las unidades tienen una altura de solo 235 mm
- Distribución del aire mejorada
- Fácil instalación y mantenimiento
- Orificio ciego para aire exterior

La distribución del aire se altera automáticamente en función del modo de operación



Mejora adicional del confort con la distribución del caudal de aire

El caudal de aire horizontal máximo es de 9,5 m. Esto es ideal para salas grandes. La gran abertura de descarga de aire amplía el caudal de aire a izquierda y derecha. La sensación desagradable que causa el aire proyectado directamente en el cuerpo se evita con la «posición de prevención de corrientes de aire», que cambia el ancho de oscilación, lo que aumenta el grado de confort.

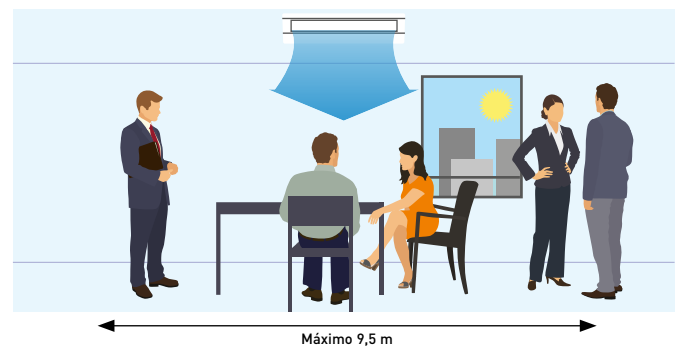

ECONAVI y INTERNET CONTROL: Opcional.



NOVEDAD
2021



Nuevo Split tipo K2 • R32/R410A

La unidad Split tiene un panel elegante y sencillo que no solo es estético, sino también fácil de limpiar

La unidad también es más pequeña, liviana y significativamente más silenciosa que los modelos anteriores, por lo que es ideal para oficinas pequeñas y otras aplicaciones comerciales.



COMPATIBLE CON TODAS LAS SOLUCIONES DE CONECTIVIDAD DE PANASONIC. PARA OBTENER MÁS INFORMACIÓN, CONSULTE LA SECCIÓN SISTEMAS DE CONTROL.

Modelo		S-15MK2E5B	S-22MK2E5B	S-28MK2E5B	S-36MK2E5B	S-45MK2E5B	S-56MK2E5B	S-73MK2E5B	S-106MK2E5B	
Capacidad frigorífica	kW	1,5	2,2	2,8	3,6	4,5	5,6	7,3	10,6	
Consumo eléctrico	W	25,00	25,00	25,00	30,00	30,00	35,00	55,00	80,00	
Intensidad en frío	A	0,20	0,21	0,23	0,25	0,32	0,35	0,51	0,70	
Capacidad calorífica	kW	1,7	2,5	3,2	4,2	5,0	6,3	8,0	11,4	
Consumo eléctrico	W	25,00	25,00	25,00	30,00	30,00	35,00	55,00	80,00	
Intensidad en calor	A	0,20	0,21	0,23	0,25	0,32	0,35	0,51	0,70	
Tipo de ventilador		Flujo cruzado	Flujo cruzado	Flujo cruzado	Flujo cruzado	Flujo cruzado	Flujo cruzado	Flujo cruzado	Flujo cruzado	
Caudal de aire	Frío Al / Med / Ba	m³/min	7,90/7,40/6,50	9,00/7,50/6,50	9,50/8,30/6,50	10,90/9,00/6,50	14,50/12,50/10,00	16,00/14,00/12,00	19,50/17,00/14,00	21,50/18,50/15,00
	Calor Al / Med / Ba	m³/min	9,00/7,70/6,80	9,20/8,30/6,80	9,70/8,50/6,80	11,20/9,50/6,80	14,50/12,50/10,00	16,00/14,00/12,00	19,50/17,00/14,00	21,50/18,50/15,00
Presión sonora	Al / Med / Ba	dB(A)	34/32/29	36/33/29	37/34/29	40/36/29	38/35/33	40/37/35	47/44/40	49/46/42
Potencia sonora	Al / Med / Ba	dB(A)	49/47/44	51/48/44	52/49/44	55/51/44	53/50/48	55/52/50	62/59/55	64/61/57
Dimensiones	Al x An x Pr	mm	290x870x214	290x870x214	290x870x214	290x870x214	302x1120x236	302x1120x236	302x1120x236	302x1120x236
Peso neto		kg	9	9	9	9	13	13	14	14
Diámetro tubería	Tubería de líquido	Pulg. (mm)	1/4(6,35)	1/4(6,35)	1/4(6,35)	1/4(6,35)	1/4(6,35)	3/8(9,52) ¹⁾	3/8(9,52)	
	Tubería de gas	Pulg. (mm)	1/2(12,70)	1/2(12,70)	1/2(12,70)	1/2(12,70)	1/2(12,70)	5/8(15,88) ¹⁾	5/8(15,88)	
PVPR	€	913	924	946	957	1.083	1.153	1.314	1.492	

Accesorios		PVPR €
CZ-RTC6	CONEX mando de pared (no inalámbrico)	178
CZ-RTC6BL	CONEX mando de pared y Bluetooth®	203
CZ-RTC5B	Mando de pared con función Econavi	178
CZ-RWS3	Mando inalámbrico con infrarrojos	102
PAW-RE2C4-MOD-WH	Mando de sala táctil Modbus RS-485 con E/S, blanco	309
PAW-RE2D4-WH	Pantalla de control táctil con 2 entradas digitales, blanco	268

Accesorios		PVPR €
PAW-RE2C4-MOD-BK	Mando de sala táctil Modbus RS-485 con E/S, negro	309
PAW-RE2D4-BK	Pantalla de control táctil con 2 entradas digitales, negro	268
CZ-CENSC1	Sensor Econavi de ahorro de energía	188
CZ-P56SVK2	Válvula externa para los modelos de 15 a 56	214
CZ-P160SVK2	Válvula externa para los modelos de 73 a 160	254
CZ-CGLSC1	Detector de fugas de refrigerante R32.	201

1) Cuando el diámetro de la tubería sea de (líquido) Ø6,35(1/4) - (gas) Ø12,7(1/2), debe conectarse el tubo de líquido del zócalo (Ø6,35 - Ø9,52) a la unidad interior del lado del líquido y el tubo de gas del zócalo (Ø12,7 - Ø15,88) a la unidad interior del lado del gas.

La tecnología en el punto de mira

- Unidades ligeras y pequeñas que facilitan la instalación
- Funcionamiento supersilencioso
- Diseño elegante y duradero
- Salida de tuberías en seis direcciones
- La distribución del aire se altera automáticamente en función del modo

La distribución del aire se modifica automáticamente según el modo de operación de la unidad

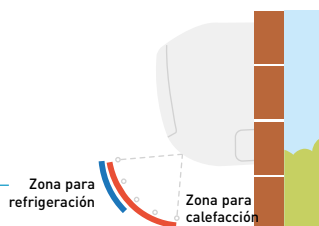

Operación silenciosa

Estas unidades se encuentran entre las más silenciosas del mercado, por lo que son ideales para hoteles y hospitales.

Unidades más ligeras y pequeñas

Cuando la unidad está apagada, el deflector se cierra por completo para evitar la entrada de polvo en la unidad y así mantenerla limpia. Las unidades más compactas y ligeras facilitan la instalación. La anchura ha disminuido un 17 % y las unidades son más ligeras.



Salida de tuberías en seis direcciones

La salida de tuberías es posible en las seis direcciones: hacia la derecha, hacia atrás a la derecha, hacia abajo a la derecha, hacia la izquierda, hacia atrás a la izquierda y hacia abajo a la izquierda, lo que facilita la instalación.



Válvula exterior (opcional)

CZ-P56SVK2 (modelos de tamaño de 15 a 56).
CZ-P160SVK2 (modelos de tamaño de 73 a 160).



ECONAVI y INTERNET CONTROL: Opcional.



nanoe™ X de serie.



Consola de suelo tipo G1 • R410A

El perfil elegante y compacto de la unidad, usada también para la gama residencial, es fácil de integrar en el diseño de cualquier edificio.

Compacto y versátil, este sistema permite ser instalado en zonas con espacio limitado. Es una solución perfecta para la renovación, ya que reemplaza los radiadores existentes.



COMPATIBLE CON TODAS LAS SOLUCIONES DE CONECTIVIDAD DE PANASONIC. PARA OBTENER MÁS INFORMACIÓN, CONSULTE LA SECCIÓN SISTEMAS DE CONTROL.

Modelo			S-22MG1E5N	S-28MG1E5N	S-36MG1E5N	S-45MG1E5N	S-56MG1E5N
Capacidad frigorífica	kW		2,2	2,8	3,6	4,5	5,6
Consumo eléctrico	W		20,00	20,00	22,00	28,00	31,00
Intensidad en frío	A		0,20	0,20	0,23	0,25	0,28
Capacidad calorífica	kW		2,5	3,2	4,2	5,0	6,3
Consumo eléctrico	W		21,00	21,00	23,00	29,00	32,00
Intensidad en calor	A		0,20	0,20	0,24	0,26	0,28
Tipo de ventilador			Flujo cruzado	Flujo cruzado	Flujo cruzado	Flujo cruzado	Flujo cruzado
nanoe X Generator			Mark 1	Mark 1	Mark 1	Mark 1	Mark 1
Caudal de aire	Frio (Al / Med / Ba)	m³/min	9,20/7,50/6,00	9,20/7,50/6,00	9,70/8,20/6,00	10,50/9,00/6,50	12,00/9,50/6,50
	Calor (Al / Med / Ba)	m³/min	9,70/8,00/6,50	9,70/8,00/6,50	10,20/8,70/6,50	11,00/9,50/7,00	12,50/10,00/7,00
Presión sonora	Al / Med / Ba	dB(A)	38/34/29	38/34/29	39/35/29	42/37/30	44/38/30
Dimensiones	Al x An x Pr	mm	600 x 750 x 207	600 x 750 x 207	600 x 750 x 207	600 x 750 x 207	600 x 750 x 207
Peso neto		kg	14	14	14	14	14
Diámetro tubería	Tubería de líquido	Pulg. [mm]	1/4 (6,35)	1/4 (6,35)	1/4 (6,35)	1/4 (6,35)	1/4 (6,35)
	Tubería de gas	Pulg. [mm]	1/2 (12,70)	1/2 (12,70)	1/2 (12,70)	1/2 (12,70)	1/2 (12,70)
PVPR		€	1.740	1.792	1.846	1.898	2.058

Accesorios		PVPR €
CZ-RTC6	CONEX mando de pared (no inalámbrico)	178
CZ-RTC6BL	CONEX mando de pared y Bluetooth®	203
CZ-RTC5B	Mando de pared con función Econavi	178
CZ-RWS3*	Mando inalámbrico con infrarrojos	102
PAW-RE2C4-MOD-WH	Mando de sala táctil Modbus RS-485 con E/S, blanco	309

Accesorios		PVPR €
PAW-RE2D4-WH	Pantalla de control táctil con 2 entradas digitales, blanco	268
PAW-RE2C4-MOD-BK	Mando de sala táctil Modbus RS-485 con E/S, negro	309
PAW-RE2D4-BK	Pantalla de control táctil con 2 entradas digitales, negro	268
CZ-CENS1	Sensor Econavi de ahorro de energía	188

* Mando inalámbrico con infrarrojos (CZ-RWS3) no necesita un receptor opcional. El receptor está incluido en el envío de la unidad.

1 nanoe™ X: El equilibrio de la naturaleza en la calidad del aire interior

La tecnología nanoe™ X de Panasonic lleva a los interiores el detergente de la naturaleza —los radicales de hidroxilo— para ayudar a mejorar la protección de forma ininterrumpida contra varios tipos de contaminantes que pueden neutralizarse, como ciertos tipos de bacterias, virus, moho, alérgenos, polen o sustancias peligrosas.

2 Elegante y sencillo

- Diseño europeo limpio y moderno, con poca profundidad
- Moderno panel de control de color blanco mate
- Filtro de aire lavable

El perfil elegante y compacto de la unidad, usada también para la gama residencial, es fácil de integrar en el diseño de cualquier edificio.



Dimensiones:
W x H x D = 750 x 600 x 207 mm

Peso:
14kg

207

3 Instalación fácil y flexible

- Cuatro diferentes estilos de montaje posibles:
- Expuesto (sobre el suelo o en la pared)
 - Semiencastado
 - Encastado

Instalación flexible con 4 opciones diferentes.

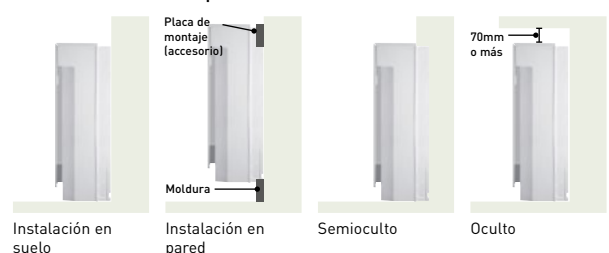

4 Funciones para confort

- Doble dirección del caudal de aire para maximizar el confort
- Función de autolimpieza
- Compatible con el adaptador WLAN comercial para control en la nube

Función de autolimpieza.

- La función de autolimpieza se puede preprogramar mediante control remoto, hasta un máximo de 90 minutos tras la operación de refrigeración/seco
- El caudal de aire no irá directamente a los ocupantes durante la autolimpieza



ECONAVI y INTERNET CONTROL: Opcional.



Consola de suelo tipo P1 • R410A

Las consolas de suelo compactas P1 son la solución ideal para el acondicionamiento de aire perimetral.



COMPATIBLE CON TODAS LAS SOLUCIONES DE CONECTIVIDAD DE PANASONIC. PARA OBTENER MÁS INFORMACIÓN, CONSULTE LA SECCIÓN SISTEMAS DE CONTROL.

Modelo			S-22MP1E5	S-28MP1E5	S-36MP1E5	S-45MP1E5	S-56MP1E5	S-71MP1E5
Capacidad frigorífica		kW	2,2	2,8	3,6	4,5	5,6	7,1
Consumo eléctrico		W	56,00	56,00	85,00	126,00	126,00	160,00
Intensidad en frío		A	0,25	0,25	0,38	0,56	0,56	0,72
Capacidad calorífica		kW	2,5	3,2	4,2	5,0	6,3	8,0
Consumo eléctrico		W	40,00	40,00	70,00	91,00	91,00	120,00
Intensidad en calor		A	0,18	0,18	0,31	0,41	0,41	0,54
Tipo de ventilador			Ventilador Sirocco	Ventilador Sirocco	Ventilador Sirocco	Ventilador Sirocco	Ventilador Sirocco	Ventilador Sirocco
Caudal de aire	Al / Med / Ba	m³/min	7,00/6,00/5,00	7,00/6,00/5,00	9,00/7,00/6,00	12,00/9,00/8,00	15,00/13,00/11,00	17,00/14,00/12,00
Presión estática externa		Pa	15	15	15	15	15	15
Presión sonora	Al / Med / Ba	dB(A)	33/30/28	33/30/28	39/35/29	38/35/31	39/36/31	41/38/35
Dimensiones	Al x An x Pr	mm	615 x 1065 x 230	615 x 1065 x 230	615 x 1065 x 230	615 x 1380 x 230	615 x 1380 x 230	615 x 1380 x 230
Peso neto		kg	29	29	29	39	39	39
Diámetro tubería	Tubería de líquido	Pulg. (mm)	1/4 (6,35)	1/4 (6,35)	1/4 (6,35)	1/4 (6,35)	1/4 (6,35)	3/8 (9,52)
	Tubería de gas	Pulg. (mm)	1/2 (12,70)	1/2 (12,70)	1/2 (12,70)	1/2 (12,70)	1/2 (12,70)	5/8 (15,88)
PVPR		€	1.660	1.716	1.739	1.896	1.969	2.016

Accesorios		PVPR €
CZ-RTC6	CONEX mando de pared (no inalámbrico)	178
CZ-RTC6BL	CONEX mando de pared y Bluetooth®	203
CZ-RTC5B	Mando de pared con función Econavi	178
CZ-RWS3 + CZ-RWRC3	Mando inalámbrico con infrarrojos	102 + 117

Accesorios		PVPR €
PAW-RE2C4-MOD-WH	Mando de sala táctil Modbus RS-485 con E/S, blanco	309
PAW-RE2D4-WH	Pantalla de control táctil con 2 entradas digitales, blanco	268
PAW-RE2C4-MOD-BK	Mando de sala táctil Modbus RS-485 con E/S, negro	309
PAW-RE2D4-BK	Pantalla de control táctil con 2 entradas digitales, negro	268

La tecnología en el punto de mira

- Las tuberías pueden conectarse a cada lado de la unidad desde debajo o desde detrás
- Fácil instalación
- El panel frontal se abre totalmente para facilitar el mantenimiento

- Rejilla de aire de descarga extraíble que permite un caudal de aire flexible
- Espacio para bomba de condensados

Manejo efectivo del perímetro

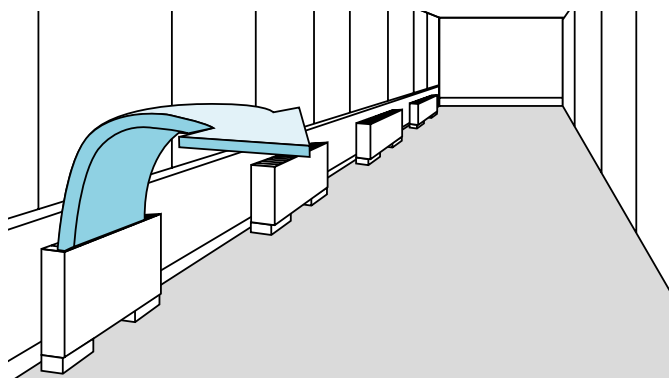

Manejo efectivo del perímetro

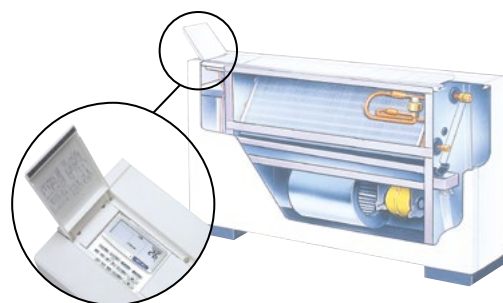

INTERNET CONTROL: Opcional.

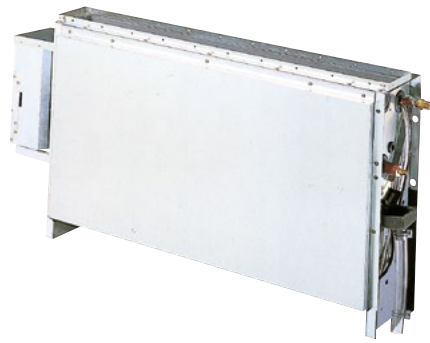

Consola de suelo oculta tipo R1 • R410A

Con una profundidad de 229 mm, la unidad R1 se puede ocultar fácilmente en áreas perimetrales para proporcionar un acondicionamiento de aire potente y efectivo



COMPATIBLE CON TODAS LAS SOLUCIONES DE CONECTIVIDAD DE PANASONIC. PARA OBTENER MÁS INFORMACIÓN, CONSULTE LA SECCIÓN SISTEMAS DE CONTROL.

Modelo			S-22MR1E5	S-28MR1E5	S-36MR1E5	S-45MR1E5	S-56MR1E5	S-71MR1E5
Capacidad frigorífica		kW	2,2	2,8	3,6	4,5	5,6	7,1
Consumo eléctrico		W	56,00	56,00	85,00	126,00	126,00	160,00
Intensidad en frío		A	0,25	0,25	0,38	0,56	0,56	0,72
Capacidad calorífica		kW	2,5	3,2	4,2	5,0	6,3	8,0
Consumo eléctrico		W	40,00	40,00	70,00	91,00	91,00	120,00
Intensidad en calor		A	0,18	0,18	0,31	0,41	0,41	0,54
Tipo de ventilador			Ventilador Sirocco	Ventilador Sirocco	Ventilador Sirocco	Ventilador Sirocco	Ventilador Sirocco	Ventilador Sirocco
Caudal de aire	Al / Med / Ba	m³/min	7,00/6,00/5,00	7,00/6,00/5,00	9,00/7,00/6,00	12,00/9,00/8,00	15,00/13,00/11,00	17,00/14,00/12,00
Presión estática externa		Pa	15	15	15	15	15	15
Presión sonora	Al / Med / Ba	dB(A)	33/30/28	33/30/28	39/35/29	38/35/31	39/36/31	41/38/35
Dimensiones	Al x An x Pr	mm	616 x 904 x 229	616 x 904 x 229	616 x 904 x 229	616 x 1219 x 229	616 x 1219 x 229	616 x 1219 x 229
Peso neto		kg	21	21	21	28	28	28
Diámetro tubería	Tubería de líquido	Inch (mm)	1/4 (6,35)	1/4 (6,35)	1/4 (6,35)	1/4 (6,35)	1/4 (6,35)	3/8 (9,52)
	Tubería de gas	Inch (mm)	1/2 (12,70)	1/2 (12,70)	1/2 (12,70)	1/2 (12,70)	1/2 (12,70)	5/8 (15,88)
PVPR		€	1.448	1.504	1.526	1.684	1.757	1.804

Accesorios		PVPR €
CZ-RTC6	CONEX mando de pared (no inalámbrico)	178
CZ-RTC6BL	CONEX mando de pared y Bluetooth®	203
CZ-RTC5B	Mando de pared con función Econavi	178
CZ-RWS3 + CZ-RWRC3	Mando inalámbrico con infrarrojos	102 + 117

Accesorios		PVPR €
PAW-RE2C4-MOD-WH	Mando de sala táctil Modbus RS-485 con E/S, blanco	309
PAW-RE2D4-WH	Pantalla de control táctil con 2 entradas digitales, blanco	268
PAW-RE2C4-MOD-BK	Mando de sala táctil Modbus RS-485 con E/S, negro	309
PAW-RE2D4-BK	Pantalla de control táctil con 2 entradas digitales, negro	268

La tecnología en el punto de mira

- El chasis de la unidad permite una instalación discreta
- Completo con filtros extraíbles
- Las tuberías pueden conectarse a cada lado de la unidad desde debajo o desde detrás
- Fácil instalación

Acondicionamiento perimetral de aire con alta calidad en interior

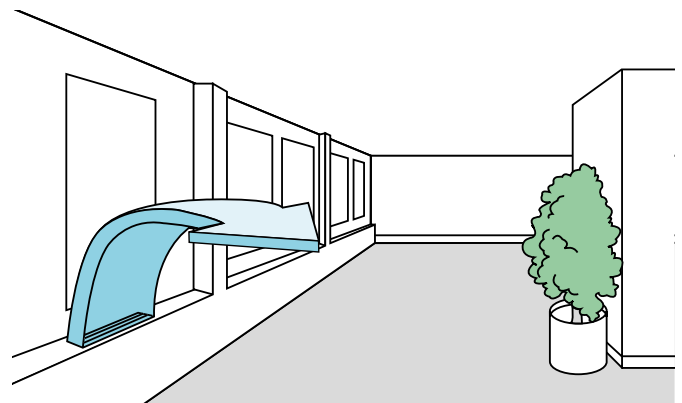

INTERNET CONTROL: Opcional.



Hydrokit para ECOi, agua a 45 °C • R410A

Conecta el módulo Hydrokit a un sistema VRF, en combinación con otras unidades interiores.

El sistema en su conjunto funciona con un alto grado de eficiencia energética, lo que le brinda una ventaja en el marco de los métodos de evaluación de sostenibilidad, como el BREEAM en Reino Unido.



COMPATIBLE CON TODAS LAS SOLUCIONES DE CONECTIVIDAD DE PANASONIC. PARA OBTENER MÁS INFORMACIÓN, CONSULTE LA SECCIÓN SISTEMAS DE CONTROL.

Modelo				S-80MW1E5	S-125MW1E5
Suministro eléctrico				230 V / Monofásica / 50 Hz	230 V / Monofásica / 50 Hz
Capacidad frigorífica				8,0 kW	12,5 kW
Capacidad calorífica				9,0 kW	14,0 kW
Temperatura máxima				-45 / -65 ¹⁾ °C	-45 / -65 ¹⁾ °C
Dimensiones	Al x An x Pr			892 x 502 x 353 mm	892 x 502 x 353 mm
Conector de tubería de agua				R 1 1/4 Pulgadas	R 1 1/4 Pulgadas
Bomba de agua (integrada)				Motor CC (clase A)	Motor CC (clase A)
Caudal de agua	Frío			22,90 L/min	35,80 L/min
	Calor			25,80 L/min	40,10 L/min
Diámetro tubería	Tubería de líquido			3/8 (9,52) Pulg. (mm)	3/8 (9,52) Pulg. (mm)
	Tubería de gas			5/8 (15,88) Pulg. (mm)	5/8 (15,88) Pulg. (mm)
	Tubería de drenaje			15 - 17 mm (tamaño interior)	15 - 17 mm (tamaño interior)
Rango de funcionamiento	Frío	Ambiente	°C	+10 ~ +43	+10 ~ +43
		Agua	°C	+5 ~ +20	+5 ~ +20
	Calor	Ambiente	°C	-20 ~ +43	-20 ~ +43
		Agua	°C	+25 ~ +45	+25 ~ +45
Sistema conectable				Sistema VRF de 3 tubos (tipo de recuperación de calor) [sistema con capacidad de hasta 48 HP]	
Relación interior máxima (relación de capacidad del módulo hidrónico conectable)				Capacidad total unidad interior + Hydrokit: hasta 130 % (** ~ ** % frente a la capacidad total de la unidad exterior)	
PVPR				2.468 €	3.085 €

Accesorios		PVPR €
CZ-RTC5B	Mando de pared con función Econavi	178
PAW-RE2C4-MOD-WH	Mando de sala táctil Modbus RS-485 con E/S, blanco	309
PAW-RE2D4-WH	Pantalla de control táctil con 2 entradas digitales, blanco	268

Accesorios		PVPR €
PAW-RE2C4-MOD-BK	Mando de sala táctil Modbus RS-485 con E/S, negro	309
PAW-RE2D4-BK	Pantalla de control táctil con 2 entradas digitales, negro	268

1) Máx. 45 °C mediante circuito refrigerante (ciclo de bomba de calor), por encima de 45 °C proporcionado mediante el funcionamiento del calentador eléctrico.

Principio básico y ventajas.

El módulo Hydrokit proporciona agua caliente a partir del calor residual que se recupera de la unidad interior estándar de climatización en el modo refrigeración.

La tecnología en el punto de mira

- Solo con unidades exteriores de la serie ECOi EX MF3 de 3 tubos
- Uso común de mando a distancia CZ-RTC5B con unidades interiores ECOi y PACi con batería DX

Función de control de Hydrokit / CZ-RTC5B

- El CZ-RTC5B es una versión actualizada del CZ-RTC3. Puede utilizarse tanto para las unidades Hydrokit como para las unidades interiores normales. El CZ-RTC5B verifica el tipo de unidad conectada y lo visualiza automáticamente en la pantalla, según se trate de Hydrokit o de un climatizador

- El modo de funcionamiento del Hydrokit debe ajustarse durante la configuración inicial del sistema desde los siguientes modos: modo depósito o modo climatizador

Resumen: módulo hidrónico integrado en el sistema VRF

- Es posible conectar varios módulos hidrónicos en el mismo circuito
- Cada módulo puede funcionar en un modo diferente: suministro de agua caliente o calefacción (ambos modos de funcionamiento no pueden establecerse en un mismo módulo hidrónico)
- Cada una de las unidades interiores y el módulo hidrónico requieren un Kit de electroválvula de control de 3 tubos

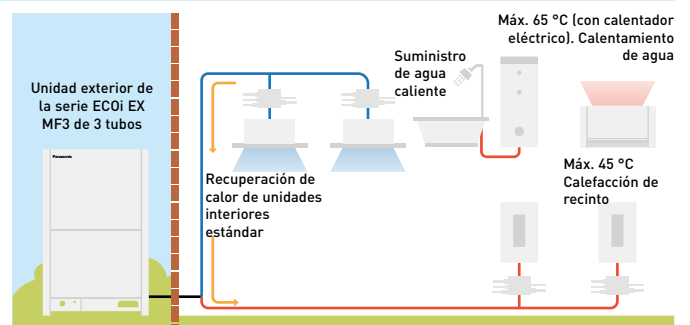



PRO-HT TANK

Depósito ACS PRO-HT

Disfruta de ACS, calefacción y depósito de refrigeración eficientes.

La solución de depósitos comerciales de Panasonic PRO-HT cubre todas las necesidades de tus aplicaciones de agua caliente, y proporciona una temperatura máxima de agua de 65°C y hasta 85°C con resistencia.

La alta temperatura del agua caliente se produce de forma eficiente sin resistencia.

Las soluciones comerciales Panasonic de depósitos PRO-HT se pueden combinar con ECOi de 3 tubos para adaptarse a varios proyectos, desde residencias de alta gama a oficinas y hoteles.

Depósito PRO-HT		PAW-VP750LDHW-1	
Unidad exterior		U-16MF3E8	
Volumen	L	726	
Alto	Al x An	mm	1855 x 990
Conexiones a la red de agua		1 1/4"	
Peso neto / con agua		kg	179 / 929
Potencia eléctrica nominal		kW	5,12
Ciclo de toma de referencia		2XL	
Consumo de energía por ciclo elegido A7 / W10-55		kWh	4,14
Consumo de energía por ciclo elegido A15 / W10-55		kWh	3,50
COP DHW [A7 / W10-55] EN 16147 ¹⁾		5,29	
COP DHW [A15 / W10-55] EN 16147 ²⁾		7,01	
Potencia de entrada standby conforme a EN16147		W/h	77
Presión sonora a 1 m		dB(A)	52
Grosor medio del aislamiento		mm	100
Conexión del intercambiador de calor para entrada/salida		Pulg. (mm)	1/2(12,70) / 3/4(19,05)
Consumo de energía máximo sin calentador		kWh	20,4
Consumo de energía máximo con calentador		kWh	26,4
Número de resistencias de calentamiento x potencia		W	1 x 6000
Voltaje / Frecuencia		V / Hz	400 / 50
Valor nominal del fusible eléctrico		A	16
Protección contra la humedad		IP24	
Longitud máxima de tubería		m	50
Desnivel de altura (int./ext.)		m	30/30
Rango de funcionamiento - temperatura exterior		°C	-20 ~ +35
Temperatura máxima del agua (bomba de calor)		°C	65
Temperatura máxima del agua (calentador eléctrico)		°C	85
Refrigerante (R410A) / CO ₂ Eq.		kg / T	8,3 / 17,1
PVPR depósito PRO-HT		€	8.930
PVPR unidad exterior		€	20.436

Accesorios	PVPR €
PAW-VP-RTC5B-VRF Controlador de depósito para sistema ECOi	1.242
PAW-VP-VALV-160 Kit de válvula de expansión 16 kW	114

Accesorios	PVPR €
PAW-VP-VALV-280 Kit de válvula de expansión 28 kW	156

1) Calentamiento de agua sanitaria hasta 55 °C, con temperatura del aire de entrada de 7 °C, humedad del 89 % y temperatura del agua de entrada de 10 °C. Según EN 16147. 2) Calentamiento de agua sanitaria hasta 55 °C, con temperatura del aire de entrada de 15 °C, humedad del 74 % y temperatura del agua de entrada de 10 °C. Según EN 16147.

Este producto se ha diseñado para cumplir la directiva europea de agua potable 98/83/CE, modificada por la directiva 2015/1787/UE. La vida útil del producto no está garantizada en caso del uso de agua subterránea, como agua de manantiales o pozos, el uso de agua del grifo si contiene sales u otras impurezas, o en áreas de calidad del agua ácida. Los costes de mantenimiento y garantía relacionados con estos casos son responsabilidad del cliente.

* Si se conecta con presurización, la válvula de seguridad es de uso obligatorio.

Ejemplo de solución depósito de ACS de 750 L + sistema mixto ECOi de 3 tubos

- Ideal para proyectos hoteleros
- Producción de agua caliente sanitaria en calefacción y refrigeración espontáneas
- El agua caliente hasta 65 °C se produce de forma eficiente mediante recuperación de calor
- A7 COP 6,7 considerando recuperación de calor

La tecnología en el punto de mira

- Volumen de agua: 750 L
- Máxima producción de agua caliente de 65 °C sin resistencia
- Heating coil 52 m
- Material del depósito: 3 mm
- Cubierta de ABS externa

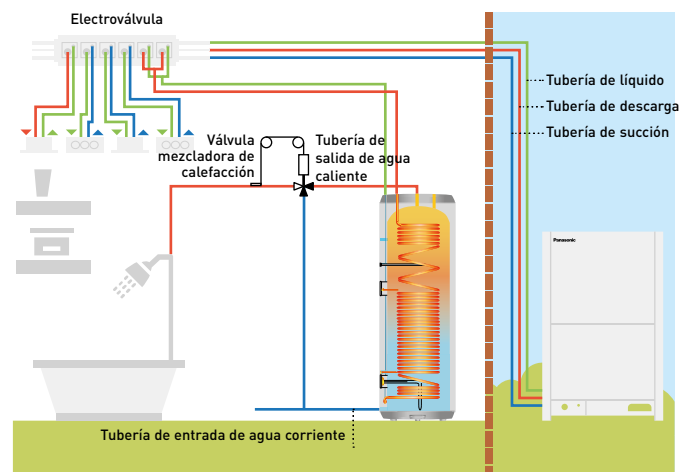

6,70 COP ALTO RENDIMIENTO	ACS	65 °C SALIDA DEL AGUA ALTA TEMPERATURA	-20 °C RANGO DE FUNCIONAMIENTO	5 AÑOS DE GARANTÍA DE COMPRESOR
---------------------------------	-----	--	-----------------------------------	------------------------------------



Interfaz BMS con P-Link

La interfaz BMS con el bus de comunicación de Panasonic permite conseguir ahorros significativos.



1 Conexión directa con bus de comunicación P

- No se requiere puerta de enlace adicional (CZ-CFUNC2)
- Ahorro de costes significativo del 50 % para la interfaz BMS*
- Se evitan errores y se reduce el tiempo de configuración.

* En el caso de PAW-AC2-BAC-16P con cálculo de Panasonic.

2 Fácil configuración

- Herramienta de configuración única para todos los modelos (Intesis MAPS)
- Actualizaciones de firmware con nuevas mejoras y características
- Escaneo: Identificación automática de las unidades presentes en el sistema VRF
- Indicadores LED de la cubierta frontal para facilitar la comprobación del estado de la comunicación

3 Especificaciones mejoradas

- Señal de la unidad exterior disponible para la integración
- BACnet: Versión 14 y certificación BTL
- Registro de datos a través del puerto USB externo (para servicio)

Conexión directa con bus de comunicación P

La interfaz ofrece una solución más rápida, económica y fácil para los proyectos.

Interfaz antigua.

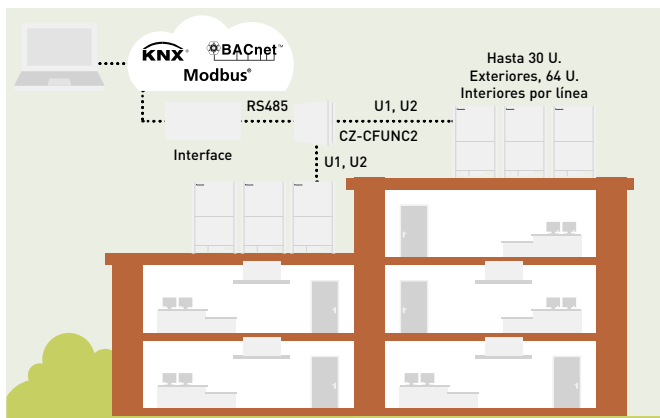

Se pueden conectar un máximo de 128 unidades interiores. Se requiere Panasonic Gateway, CZ-CFUNC2.

Nueva interfaz con bus de comunicación P.

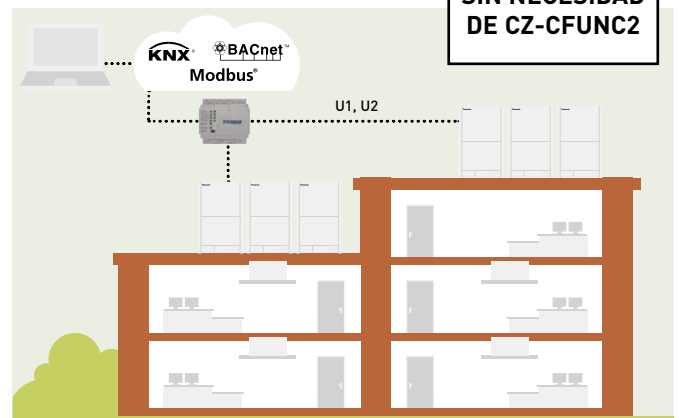

El enlace U1U2 se conecta directamente a IntesisBox. Soporte de 16 a 128 por cada caja

Nuevo! Compatibilidad con la automatización del hogar para sistemas Smart Home para PAW-AC2-MBS

Drivers disponibles para:

- AMX
- Control4
- eedomus
- Elan
- Fibaro
- iRidium
- Eedom
- RTI
- Savant

Pronto disponible: Creston, Kuju, Vera

Modelo para BACnet	Número máximo de unidades interiores conectadas
PAW-AC2-BAC-16P	Interfaz BACnet para 16 interiores
PAW-AC2-BAC-64P	Interfaz BACnet para 64 interiores
PAW-AC2-BAC-128P	Interfaz BACnet para 128 interiores
Model for Modbus	Número máximo de unidades interiores conectadas
PAW-AC2-MBS-16P	Interfaz Modbus para 16 interiores
PAW-AC2-MBS-64P	Interfaz Modbus para 64 interiores
PAW-AC2-MBS-128P	Interfaz Modbus para 128 interiores
Model for KNX	Número máximo de unidades interiores conectadas
PAW-AC2-KNX-16P	Interfaz KNX para 16 interiores
PAW-AC2-KNX-64P	Interfaz KNX para 64 interiores

Funcionalidades destacadas de los fan coils

Con una amplia gama de diseños, los fan coils se adaptan perfectamente a casi cualquier lugar.



MÁS OPCIONES DE FAN COIL EN LA SECCIÓN DE ENFRIADORAS

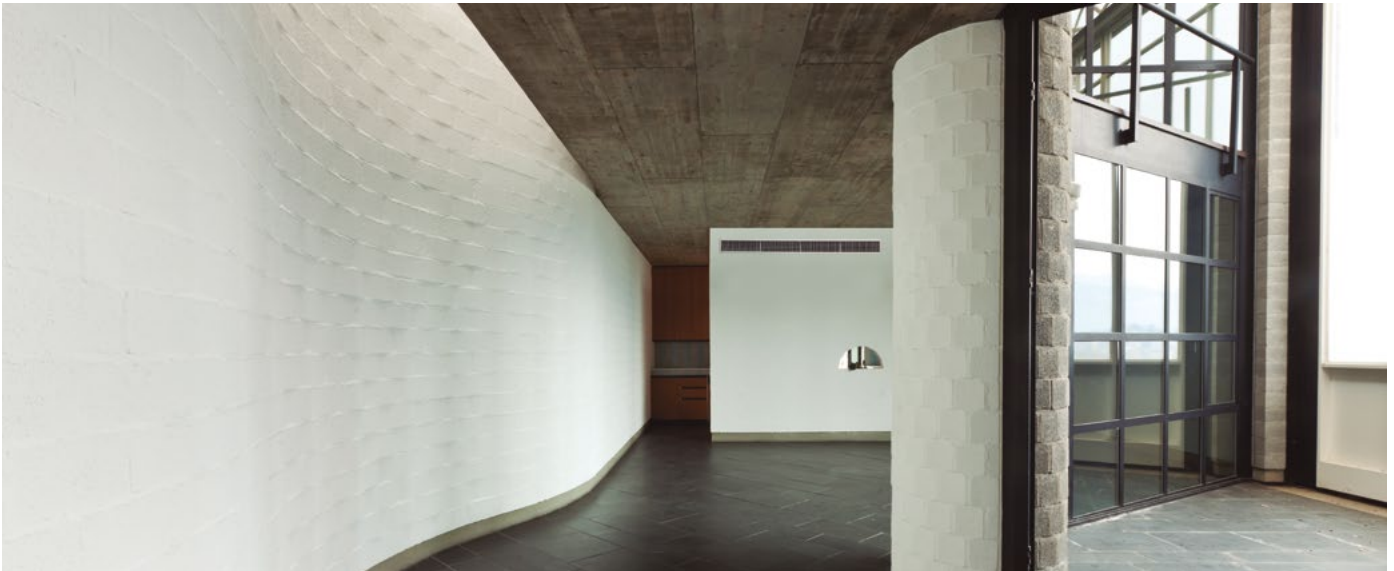

1 Innovación para un confort óptimo

Gama de fan coils para calefacción y climatización con potencias de 0,5 a 21,9 kW en modo frío y de 0,6 a 21,5 kW en modo calor. Proporcionan confort durante todo el año con sistemas basados en agua.

2 Ventilador de bajo consumo

Ventiladores dinámicamente equilibrados y especialmente diseñados, con aislamiento acústico reforzado y optimización de la velocidad de los ventiladores para reducir los niveles de ruido. Eficiencia mejorada con motor DC para ventilador opcional.

3 Serpentin eficiente de alta calidad

Fabricado con tubos de cobre escalonados, expandidos mecánicamente hasta formar aletas de aluminio, para proporcionar máxima eficiencia en la transferencia de calor, durabilidad e higiene.

4 Instalación flexible: horizontal o vertical

Varios tipos de unidades para adaptarse a cualquier necesidad con opciones de instalación flexibles. Una selección de lados de servicio para las conexiones hidráulicas, configuración de tuberías e instalación horizontal o vertical para las unidades con conducto.

Gracias a sus numerosas capacidades y gran rendimiento y a sus variados diseños, los fan coils se adaptan perfectamente a casi cualquier lugar. Tanto si las necesidades son de solo enfriamiento, como de calefacción y enfriamiento, existe un fan coil adecuado. Con una variedad de tuberías y configuraciones de ventiladores, la gama es capaz de satisfacer los requisitos más exigentes. Gama con ventiladores AC y DC; permite lograr un rendimiento elevado sin descuidar la sostenibilidad.

La amplia gama de controles con diseños sofisticados proporciona una interfaz fácil de usar, a la vez que permite una integración sencilla y de bajo coste en los sistemas de gestión de edificios.



PAW-FC-RC1

Control remoto de pared, con cable, opcional para aplicaciones de ventilador de AC de 2 y 4 tubos.



PAW-FC-903TC

Control remoto de pared, con cable, opcional para aplicaciones de ventilador de AC de 2 tuberías



PAW-FC-907TC

Control remoto de pared, con cable, opcional para aplicaciones de ventilador DC de 2 y 4 tubos.



Smart fan coils

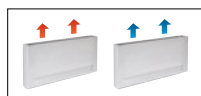

Termostato avanzado incorporado.

			PAW-AAIR-200-2	PAW-AAIR-700-2	PAW-AAIR-900-2
Capacidad frigorífica total	Ba/Med/Al	kW	0,2/0,3/0,6	0,8/1,0/1,2	1,2/1,5/1,7
Capacidad frigorífica sensible	Ba/Med/Al	kW	0,2/0,3/0,5	0,6/0,9/1,1	1,1/1,4/1,6
Caudal de agua	Ba/Med/Al	kg/h	40,0/59,0/95,0	129,0/178,0/207,0	198,0/261,0/300,0
Caída de presión del agua	Ba/Med/Al	kPa	0,4/2,0/2,9	1,0/2,0/2,0	6,0/9,0/12,0
Temperatura del agua de entrada		°C	10	10	10
Temperatura del agua de salida		°C	15	15	15
Temperatura del aire de entrada		°C	27,0	27,0	27,0
Temperatura del aire de salida	Ba/Med/Al	°C	15,0/17,0/18,0	14,0/16,0/17,0	16,0/17,0/18,0
Humedad relativa del aire de entrada		%	47	47	47
Total Capacidad calorífica	Ba/Med/Al	Wk	0,2/0,5/0,6	0,7/1,0/1,2	0,9/1,4/1,7
Caudal de agua	Ba/Med/Al	kg/h	37,3/80,8/98,0	121,8/177,5/204,3	152,4/244,2/292,9
Caída de presión del agua	Ba/Med/Al	kPa	0,4/2,0/2,9	0,3/0,8/1,0	0,5/1,6/2,2
Temperatura del agua de entrada		°C	35	35	35
Temperatura del agua de salida		°C	30	30	30
Temperatura del aire de entrada		°C	19,0	19,0	19,0
Temperatura del aire de salida	Ba/Med/Al	°C	38,9/32,0/30,0	33,3/31,8/30,6	30,2/31,1/30,6
Caudal de aire	Ba/Med/Al	m³/min	0,9/1,9/2,7	2,6/4,2/5,3	4,1/6,1/7,7
Potencia máxima absorbida	Ba/Med/Al	W	7,0/9,0/13,0	14,0/18,0/22,0	16,0/20,0/24,0
Presión sonora	Ba/Med/Al	dB(A)	23/33/40	24/36/42	25/36/44
Dimensiones (ALxAnxPr)		mm	579 x 735 x 129	579 x 935 x 129	579 x 1135 x 129
Peso neto		kg	17	20	23
Válvula de 3 vías incluida			Sí	Sí	Sí
Termostato de pantalla táctil			Sí	Sí	Sí
PVPR		€	1.121	1.231	1.341

Accesorios		PVPR €
PAW-AAIR-LEGS-1	Kits de 2 patas para proteger las tuberías de agua	76

Accesorios		PVPR €
PAW-AAIR-RHCABLE	Cable de extensión para la conexión de la válvula de 3 vías en modelos con conexiones hidráulicas cambiadas al lado derecho	43

* Smart Fan Coils fabricados por Innova.

Elegantes fan coils instalados en el suelo con control avanzado.

Los estilizados Smart Fan Coils consiguen un gran confort y una elevada eficiencia.

Con una profundidad inferior a 13 cm, son lo más avanzado del mercado. El diseño elegante y la sofisticación son claramente visibles en todos los detalles, lo que permite que Smart Fan Coil se adapte al hogar fácilmente. El motor emplea considerablemente menos energía (baja potencia), lo que se traduce en una eficiencia de ventilación excepcional. La velocidad del ventilador se modula constantemente a través del control de temperatura con lógica integral proporcional, con indudables ventajas a la hora de regular la temperatura y la humedad en modo verano.

Con radiadores de fundición de serie.

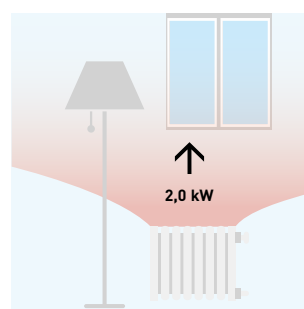

Se necesita agua a 65 °C

Con Smart Fan Coil.

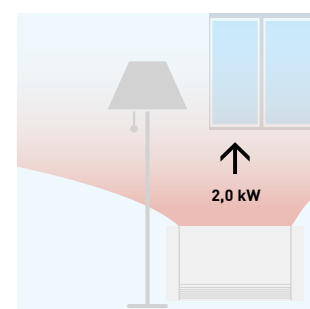

Se necesita agua a 35 °C

La tecnología en el punto de mira

- Alta capacidad calorífica
- Velocidad modulante del ventilador DC
- Diseño exclusivo
- Muy compacto (solo 12,9 cm de profundidad)
- Disponibles funciones de refrigeración y deshumidificación (se necesita un drenaje)
- Válvula de 3 vías incluida (no se necesita purgador en la

- instalación si se instalan más de tres unidades)
- Termostato de pantalla táctil

Todas las curvas de temperatura y capacidad están disponibles en www.panasonicproclub.com

Fan coils - Tipo conducto (AC)



Control opcional.
Mando de pared.
PAW-FC-903TC



Control opcional.
Mando de pared
avanzado.
PAW-FC-RC1

Conexión izquierda (PAW-)			FC2A-D010L	FC2A-D020L	FC2A-D030L	FC2A-D040L	FC2A-D050L	FC2A-D060L	FC2A-D070L	FC2A-D080L
Conexión derecha (PAW-)			FC2A-D010R	FC2A-D020R	FC2A-D030R	FC2A-D040R	FC2A-D050R	FC2A-D060R	FC2A-D070R	FC2A-D080R
Capacidad frigorífica total ¹⁾	Ba/Med/Al	kW	0,7/1,0/1,5	0,7/1,2/1,7	1,0/2,0/2,5	1,2/2,4/3,2	1,7/3,2/4,6	2,7/4,6/5,8	3,4/6,1/7,3	4,6/6,1/8,1
Capacidad sensible ¹⁾	Ba/Med/Al	kW	0,5/0,8/1,1	0,6/0,9/1,3	0,8/1,5/1,9	0,9/1,8/2,3	1,2/2,2/3,3	1,9/3,3/4,5	2,4/4,3/5,1	3,4/4,6/6,3
Caudal de agua	Ba/Med/Al	l/h	124/172/250	127/213/289	172/341/430	206/413/547	296/544/798	466/784/1003	587/1058/1252	798/1048/1400
Caída de presión del agua	Ba/Med/Al	kPa	10,7/19,5/39,2	1,9/3,9/6,3	6,3/19,3/28,8	5,4/17,1/28,0	7,5/22,8/46,9	13,9/37,4/60,2	4,8/15,4/21,5	11,9/19,3/32,5
Capacidad calorífica ²⁾	Ba/Med/Al	kW	0,9/1,4/2,0	0,9/1,5/2,2	1,3/2,4/3,1	1,4/2,9/4,0	2,1/4,1/5,7	3,1/5,3/7,1	4,3/7,9/9,3	5,9/8,1/11,6
Niveles sonoros										
Potencia acústica global	Ba/Med/Al	dB(A)	33/40/49	31/43/50	30/45/52	30/44/51	34/46/56	38/51/58	43/56/61	50/55/64
Presión acústica global ³⁾	Ba/Med/Al	dB(A)	24/31/40	22/34/41	21/36/43	21/35/42	25/37/47	29/42/49	34/47/52	41/46/55
Ventilador										
Número de rotores			1	1	1	2	2	2	2	3
Caudal de aire	Ba/Med/Al	m ³ /h	111/190/283	105/179/265	138/274/390	173/357/499	253/486/716	350/640/933	480/893/1064	660/936/1397
Presión externa máxima		Pa	55	55	65	85	85	115	125	70
Filtro			G2	G2	G2	G2	G2	G2	G2	G2
Datos eléctricos										
Suministro eléctrico	Tensión	V	230	230	230	230	230	230	230	230
	Fase		Monofásica	Monofásica	Monofásica	Monofásica	Monofásica	Monofásica	Monofásica	Monofásica
	Frecuencia	Hz	50/60	50/60	50/60	50/60	50/60	50/60	50/60	50/60
Consumo eléctrico	Ba/Med/Al	W	13/24/36	10/18/29	16/37/45	15/37/56	28/55/72	37/75/105	53/100/147	90/112/188
Conexiones de agua										
Tipo			Rosca hembra de tipo gas	Rosca hembra de tipo gas	Rosca hembra de tipo gas	Rosca hembra de tipo gas	Rosca hembra de tipo gas	Rosca hembra de tipo gas	Rosca hembra de tipo gas	Rosca hembra de tipo gas
Conexiones de agua		Pulgadas	1/2	1/2	1/2	1/2	1/2	1/2	3/4	3/4
Dimensiones y peso										
Dimensiones	Al x An x Pr	mm	220 x 570 x 430	220 x 570 x 430	220 x 730 x 430	220 x 938 x 430	220 x 1122 x 430	220 x 1307 x 430	220 x 1121 x 530	220 x 1316 x 530
Peso		kg	13	13	15	20	22	26	27	38
PVPR		€	427	461	483	518	551	676	756	983

Accesorios		PVPR €
PAW-FC-RC1	Mando de pared avanzado para fan coil	190
PAW-FC-903TC	Mando de pared para fan coil	98
PAW-FC-2WY-11/55-1	Válvula de 2 vías + bandeja de drenaje para modelos 010-060	138
PAW-FC-2WY-65/90-1	Válvula de 2 vías + bandeja de drenaje para modelos 070-080	154

Accesorios		PVPR €
PAW-FC-3WY-11/55-1	Válvula de 3 vías + bandeja de drenaje para modelos 010-060	201
PAW-FC-3WY-65/90-1	Válvula de 3 vías + bandeja de drenaje para modelos 070-080	228

1) Rendimientos basados en: Refrigeración: aire: 27 °C TS / 19 °C TH, agua refrigerada: 7 °C / 12 °C. 2) Aire: 20 °C TS, agua caliente: 50 °C / 45 °C... 3) Los niveles de presión acústica se basan en las características (NR) de una habitación con un volumen de 100 m³ con una reverberación de 0,5 segundos. Los valores indicados son para una presión estática externa de 0 Pa. Para características de presión adicionales, debe consultarse el manual de datos técnicos.** Unidades fan coil fabricadas por Systemair.

La tecnología en el punto de mira

- Capacidad frigorífica de 0,8 a 8,1 kW
- Capacidad calorífica de 1,4 a 11,6 kW
- Motor de ventilador de AC de 5 velocidades

Características principales y accesorios

- Configuraciones de 2 y 4 tubos
- Disposición izquierda o derecha
- Fácil de instalar
- Niveles acústicos muy bajos
- Válvulas ON/OFF de 2 o 3 vías.
- Bandeja de drenaje auxiliar
- Entrada de aire con rejilla extraíble
- Filtro G2

Límites operativos	
Temperatura del agua de entrada	De 5 a 90 °C
Temperatura del aire interior	De 5 a 32 °C





Fan coils - Fan coil de pared (AC)



Control opcional.
Mando de pared.
PAW-FC-903TC



Control opcional.
Mando de pared
avanzado.
PAW-FC-RC1



Control remoto
por infrarrojos
proporcionado
con las
versiones IR.
Control IR

2 tubos			PAW-FC2A-K007	PAW-FC2A-K009	PAW-FC2A-K018	PAW-FC2A-K022
			PAW-FC2A-K007IR	PAW-FC2A-K009IR	PAW-FC2A-K018IR	PAW-FC2A-K022IR
Capacidad frigorífica total ¹⁾	Ba/Med/Al	kW	1,0/1,3/1,7	1,6/1,7/2,4	2,8/3,0/3,5	2,9/3,1/3,9
Capacidad sensible ¹⁾	Ba/Med/Al	kW	0,7/1,0/1,2	1,2/1,3/1,9	2,1/2,3/2,7	2,3/2,5/3,1
Caudal de agua	Ba/Med/Al	l/h	172/231/287	270/291/418	483/508/609	502/535/669
Caída de presión del agua	Ba/Med/Al	kPa	18,6/24,9/30,9	18,5/27,0/40,0	34,6/41,3/55,6	37,2/33,7/45,2
Capacidad calorífica ²⁾	Ba/Med/Al	kW	1,4/1,7/2,0	1,7/2,0/2,7	2,9/3,2/4,0	3,1/3,7/4,4
Niveles sonoros						
Potencia sonora	Ba/Med/Al	dB(A)	45/49/51	47/52/57	49/53/56	53/57/63
Presión sonora ³⁾	Ba/Med/Al	dB(A)	30/33/35	32/36/40	39/41/43	39/43/48
Ventilador						
Número de rotores			1	1	1	1
Caudal de aire	Ba/Med/Al	m ³ /h	282/321/360	367/413/551	532/592/680	617/709/850
Filtro			G1	G1	G1	G1
Datos eléctricos						
Suministro eléctrico	Tensión	V	230	230	230	230
	Fase		Monofásica	Monofásica	Monofásica	Monofásica
	Frecuencia	Hz	50	50	50	50
Valor nominal del fusible		A	3	3	3	3
Consumo eléctrico	Ba/Med/Al	W	39/42/62	30/47/59	44/50/55	50/55/70
Conexiones de agua						
Tipo			Rosca hembra de tipo gas	Rosca hembra de tipo gas	Rosca hembra de tipo gas	Rosca hembra de tipo gas
Conexiones de agua		Pulgadas	1/2	1/2	1/2	1/2
Dimensiones y peso						
Dimensiones	Al x An x Pr	mm	275 x 845 x 180	275 x 845 x 180	298 x 940 x 200	298 x 940 x 200
Peso		kg	11	11	13	13
PVPR		€	587	634	705	752
PVPR con mando infrarojo		€	665	722	799	868

Accesorios	PVPR €
PAW-FC2-2WY-K007 Válvula de 2 vías	154

Accesorios	PVPR €
PAW-FC2-3WY-K007 Válvula de 3 vías	246

1) Según la norma Eurovent. Aire: 27 °C TS / 19 °C TH. Entrada/salida de agua: 7 °C / 12 °C. 2) Según la norma Eurovent. Aire: 20 °C. Entrada/salida de agua: 45 °C / 40 °C. 3) Presión acústica para un local de 100 m³, un tiempo de reverberación de 0,5 s y una distancia de 1 m.

La tecnología en el punto de mira

- 4 tamaños
- Capacidad frigorífica de 1,0 a 3,9 kW
- Capacidad calorífica de 1,7 a 4,4 kW
- Versión: 2 tubos, ventilador de AC

Características principales y accesorios

- Válvula ON/OFF de 2 o 3 vías
- Motor de ventilador de AC de 3 velocidades
- Unidad silenciosa para un óptimo confort del cliente
- Diseño estético orientado a aplicaciones residenciales y hoteles
- Compatible con el controlador IR (proporcionado con las versiones IR)
- Serpentin con aletas hidrófilas para mejorar el flujo de condensado

Límites operativos	
Temperatura del agua de entrada	De 5 a 60 °C
Temperatura del aire interior	De 6 a 40 °C



ERP 2018: cumple con el REGLAMENTO DE LA COMISIÓN (UE) n.º 2016/2281.

Soluciones de ventilación Panasonic



Kit de conexión UTA 16, 28 y 56 kW para ECOi y ECO G

		PVPR €
PAW-160MAH2	AHU Kit para 16 kW (IP 65, control de demanda de 0-10 V*, compensación de desplazamiento de temperatura exterior. Prevención de corrientes de aire frío)	
PAW-280MAH2	AHU Kit para 28 kW (IP 65, control de demanda de 0-10 V*, compensación de desplazamiento de temperatura exterior. Prevención de corrientes de aire frío)	
PAW-560MAH2	AHU Kit para 56 kW (IP 65, control de demanda de 0-10 V*, compensación de desplazamiento de temperatura exterior. Prevención de corrientes de aire frío)	
PAW-160MAH2M	AHU Kit para 16 kW (IP 65, control de demanda de 0-10 V*)	
PAW-280MAH2M	AHU Kit para 28 kW (IP 65, control de demanda de 0-10 V*)	
PAW-560MAH2M	AHU Kit para 56 kW (IP 65, control de demanda de 0-10 V*)	
PAW-160MAH2L	AHU Kit para 16 kW (IP 65)	
PAW-280MAH2L	AHU Kit para 28 kW (IP 65)	
PAW-560MAH2L	AHU Kit para 56 kW (IP 65)	

* Con CZ-CAPBC2.



Cortina de aire con batería DX

Unidad exterior			4 HP	4 HP	5 HP	8 HP
Altura de salida de aire 2,7 m			PAW-10EAIRC-LS	PAW-15EAIRC-LS	PAW-20EAIRC-LS	PAW-25EAIRC-LS
Capacidad frigorífica ¹⁾	Máx.	kW	6,1	9,7	13,0	17,0
Capacidad calorífica ²⁾	Máx.	kW	7,9	12,0	15,0	19,0
Caudal de aire	Alto	m ³ /h	1800	2700	3600	4500
Intercambiador de calor	Volumen	L	1,67	2,85	3,94	5,03
Consumo eléctrico del ventilador	230 V / 50Hz	kW	0,30	0,50	0,60	0,80
Intensidad	230 V / 50Hz	A	2,10	3,10	4,10	5,10
Presión sonora ³⁾	Máx.	dB(A)	65	66	67	69
Altura de salida de aire 3,0 m			PAW-10EAIRC-HS	PAW-15EAIRC-HS	PAW-20EAIRC-HS	PAW-25EAIRC-HS
Capacidad frigorífica ¹⁾	Máx.	kW	9,1	13,0	19,5	23,7
Capacidad calorífica ²⁾	Máx.	kW	11,8	15,8	23,6	27,6
Caudal de aire	Alto	m ³ /h	2700	3600	5400	6300
Intercambiador de calor	Volumen	L	1,67	2,85	3,94	5,12
Consumo eléctrico del ventilador	230 V / 50Hz	kW	0,75	1,00	1,50	1,75
Intensidad	230 V / 50Hz	A	4,10	5,50	8,20	9,60
Presión sonora ³⁾	Máx.	dB(A)	66	67	68	68
Datos comunes						
Dimensiones ⁴⁾	Al x An x Pr	mm	260(+140) x 1000 x 460	260(+140) x 1500 x 460	260(+140) x 2000 x 460	260(+140) x 2500 x 460
Peso neto	Altura de salida de aire 2,7 m	kg	50	65	80	95
	Altura de salida de aire 3,0 m	kg	55	65	85	110
Tipo de ventilador			EC	EC	EC	EC
Diámetro tubería	Tubería de Líquido / gas	Pulg. (mm)	3/8(9,52) / 5/8(15,88)	3/8(9,52) / 3/4 (19,05)	3/8(9,52) / 7/8 (22,22)	3/8(9,52) / 7/8 (22,22)
Ancho de la puerta		m	1,0	1,5	2,0	2,5
Refrigerante			R32 / R410A	R32 / R410A	R32 / R410A	R32 / R410A
PVPR Altura de salida de aire 2,7 m		€				
PVPR Altura de salida de aire 3,0 m		€				

Accesorios		PVPR €
PAW-AIR1-DP	Bomba de drenaje opcional	505

1) Capacidad frigorífica de la batería DX, temperatura del aire entrada/salida +27/+18 °C, R32 y R410. 2) Capacidad calorífica del condensador, temperatura del aire entrada/salida +20/+33 °C, R32 y R410. En caso de temperaturas exteriores más bajas puede ser necesario un modelo de unidad exterior de mayor capacidad. 3) Medición en distancia de hasta 5,0 m, factor de dirección 2, superficies de absorción 200 m², volumen de aire mín./máx. 4) 140 mm es la altura de una caja eléctrica si se instala en la parte superior.



Ventilación de recuperación de energía

Caudal nominal		250 m ³ /h			350 m ³ /h			500 m ³ /h			800 m ³ /h			1000 m ³ /h					
Modelos		FY-250ZDY8R			FY-350ZDY8R			FY-500ZDY8R			FY-800ZDY8R			FY-01KZDY8R					
Suministro eléctrico		220V / 240 V / 50Hz			220V / 240 V / 50Hz			220V / 240 V / 50Hz			220V / 240 V / 50Hz			220V / 240 V / 50Hz					
		Extra alta	Alto	Baja	Extra alta	Alto	Baja	Extra alta	Alto	Baja	Extra alta	Alto	Baja	Extra alta	Alto	Baja			
Consumo eléctrico	W	112,0/ 128,0	108,0/ 123,0	87,0/ 96,0	182,0/ 190,0	178,0/ 185,0	175,0/ 168,0	263,0/ 289,0	204,0/ 225,0	165,0/ 185,0	387,0/ 418,0	360,0/ 378,0	293,0/ 295,0	437,0/ 464,0	416,0/ 432,0	301,0/ 311,0			
Caudal de aire	m ³ /h	250	250	190	350	350	240	500	500	440	800	800	630	1000	1000	700			
Presión estática externa	Pa	105	95	45	140	60	45	120	60	35	140	110	55	105	80	75			
Potencia sonora	Intercambio de calor	dB(A)	30,0/ 31,5	29,5/ 30,5	23,5/ 26,5	32,5/ 33,0	30,5/ 31,0	22,5/ 25,5	36,5/ 37,5	34,5/ 35,5	31,0/ 32,5	37,0/ 37,5	36,5/ 37,0	33,5/ 34,5	37,5/ 38,5	37,0/ 37,5	33,5/ 34,5		
	Normal	dB(A)	30,0/ 31,5	29,5/ 30,5	23,5/ 26,5	32,5/ 33,0	30,5/ 31,0	22,5/ 25,5	37,5/ 38,5	37,0/ 38,0	31,0/ 32,5	37,0/ 37,5	36,5/ 37,0	33,5/ 34,5	39,5/ 40,5	39,0/ 39,5	35,5/ 36,5		
Eficiencia del intercambio de temp.	Intercambio de calor	%	75	75	77	75	75	78	75	75	76	75	75	76	75	75	79		
	Normal	%	—	—	—	—	—	—	—	—	—	—	—	—	—	—	—		
Dimensiones	Al x An x Pr	mm			270 x 882 x 599			317 x 1050 x 804			317 x 1090 x 904			388 x 1322 x 884			388 x 1322 x 1134		
Peso neto	kg	29			49			57			71			83					
PVPR	€	1.751			2.120			2.551			3.527			4.143					

Este valor del ruido corresponde al medido en la sala de ensayos acústicos. En realidad, en tal condición es necesario tener en cuenta que el resultado está influido por el eco existente en la sala, de manera que este valor numérico es, de hecho, superior a la cifra que muestra la pantalla. La tensión de entrada, la intensidad y la eficiencia del intercambio son los valores en el momento en que el volumen de aire es el mencionado. El nivel de ruido debe medirse 1,5 m por debajo del centro de la unidad. La eficiencia del intercambio de temperatura es el promedio entre los modos de climatización y de calefacción.

Control y conectividad

Gran variedad de opciones de control para satisfacer las demandas de cualquier aplicación.

Sistemas de control centralizado

Control centralizado.



P-AIMS. Software básico.
Hasta 1024 unidades interiores.
CZ-CSWKC2

Control inteligente.



Software central P-AIMS.
Hasta 1024 unidades interiores.
CZ-CSWKC2

Conexión con controlador de terceros



Unidad E/S serie-paralelo para unidad exterior.
Up to 4 outdoor units.
CZ-CAPDC2

Control de ON/OFF para dispositivos externos tales como ventilación con recuperación de calor.
Controla 1 unidad.
CZ-CAPC3

Unidad E/S serie-paralelo mini 0-10 V.
Controla 1 unidad interior o un grupo de 8 unidades interiores.
CZ-CAPBC2

Adaptador de comunicaciones.
Hasta 128 grupos. Controla 128 unidades.
CZ-CFUNC2

AC Smart Cloud.



Control en la nube vía internet.
Hasta 128 grupos. Controla 128 unidades.
CZ-CFUSCC1

Integración doméstica en P-Link: CZ-CAPRA1

Se puede conectar cualquier gama RAC a P-Link. Ahora es posible el control total.

Integra cualquier unidad en el control de grandes sistemas.

- Integración con TKEA de sala de servidores
- Pequeñas oficinas con sistema interior doméstico
- Ideal para sustitución (sistema doméstico antiguo y VRF en una misma instalación)

<p>Sistemas de control centralizado: 64 unidades interiores</p>	<p>Controlador inteligente/ servidor web: 256 unidades interiores</p>	<p>Panasonic AC Smart Cloud</p>
---	---	---------------------------------

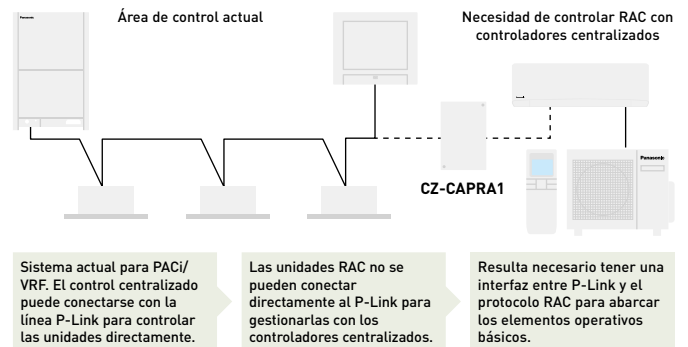

Elementos básicos de funcionamiento: ON/OFF, selección del modo, ajuste de temperatura, velocidad del ventilador, ajuste de la aleta, prohibición de control remoto.

Entrada externa: Señal de control ON/OFF, señal de parada anómala.

Salida externa para el relé ¹⁾: Estado de funcionamiento (ON/OFF), salida del estado de alarma.

¹⁾ Dado que el conector CN-CNT actual no puede proporcionar la alimentación para el relé de salida externa, es necesario tener una entrada de alimentación adicional para el relé externo.

Fácil conexión a KNX, Modbus, LonWorks y BACnet

La gran flexibilidad de integración en los proyectos KNX / Modbus / LonWorks / BACnet permite la monitorización y el control completos y bidireccionales de todos los parámetros de funcionamiento.

Para más información, contactar con Panasonic.

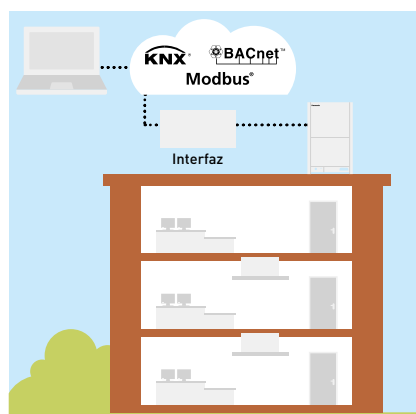



			Control Econavi	Termostato incorporado	Unidades interiores que pueden ser controladas	Limitaciones de uso	Función de ON/OFF	Configuración de modo	Ajuste de velocidad del ventilador	Ajuste de temperatura	Dirección del caudal de aire	Commutación Permiso/Prohibición	Programa semanal	Protocolo BMS
--	--	--	-----------------	------------------------	--	---------------------	-------------------	-----------------------	------------------------------------	-----------------------	------------------------------	---------------------------------	------------------	---------------

Controles individuales

Controlador táctil de sala para hoteles con contactos secos		PAW-RE2C4-MOD-WH PAW-RE2C4-MOD-BK WH: blanco, BK: negro Acabado personalizado bajo demanda.	-	✓	1 unidad interior	-	✓	✓	✓	✓	-	✓	-	Modbus +4 señales digitales E/S
Control de pantalla táctil para hoteles con contactos secos		PAW-RE2D4-WH PAW-RE2D4-BK WH: blanco, BK: negro Acabado personalizado bajo demanda.	-	✓	1 unidad interior	-	✓	✓	✓	✓	-	✓	-	Independiente + 2 entradas digitales
Mando de pared		CZ-RTC5B	✓	✓	1 grupo, 8 unidades	· Pueden instalarse hasta 2 controladores por grupo	✓	✓	✓	✓	✓	-	✓	-
Mando de pared		CZ-RTC6 Non-wireless	✓	✓	1 grupo, 8 unidades	· Pueden instalarse hasta 2 controladores por grupo	✓	✓	✓	✓	✓	-	-	-
		CZ-RTC6BL Con Bluetooth®	✓	✓	1 grupo, 8 unidades	· Pueden instalarse hasta 1 controlador por grupo	✓	✓	✓	✓	✓	-	✓	-
Mando inalámbrico con infrarrojos		CZ-RWS3 + CZ-RWRU3W CZ-RWS3 CZ-RWS3 + CZ-RWRL3 CZ-RWS3 + CZ-RWRD3 CZ-RWS3 + CZ-RWRT3 CZ-RWS3 + CZ-RWRC3	✓	-	1 grupo, 8 unidades	· Pueden instalarse hasta 2 controladores por grupo	✓	✓	✓	✓	✓ ¹⁾	-	-	-

Controles centralizados

Controlador del sistema con temporizador semanal.		CZ-64ESMC3	✓	-	64 grupos, máximo 64 unidades	· Pueden conectarse hasta 10 controladores a un sistema · Puede realizarse conexión de unidad principal/unidad subordinada (1 unidad principal + 1 subordinada) · Puede utilizarse sin controlador remoto	✓	✓	✓	✓	✓ ¹⁾	✓	✓	-
Solo ON/OFF desde la estación central. Controlador de ON/OFF		CZ-ANC3	-	-	16 grupos, máximo 64 unidades	· Pueden conectarse hasta 8 controladores (4 principales, 4 subordinados) a un sistema · No puede utilizarse sin controlador remoto	✓	-	-	-	-	✓	-	-
Controlador inteligente (pantalla táctil/servidor web)		CZ-256ESMC3	✓	-	Unidad principal: 128. Ampliación posible hasta 256 unidades	· Se requiere el adaptador de comunicación CZ-CFUNC2 para conectar más de 128 unidades	✓	✓	✓	✓	✓ ¹⁾	✓	✓	-

1. No es posible ajustar cuando existe una unidad de controlador remoto (utilizar el controlador remoto para el ajuste). *Todas las especificaciones están sujetas a cambios sin previo aviso.

Accesorios y control

Kit de junta de distribución



ME2 de 2 tubos para unidades exteriores (68,0 kW o menos). ----- CZ-P680PH2BM 317 €	ME2 de 2 tubos para unidades exteriores (más de 68,0 kW). ----- CZ-P1350PH2BM 317 €	ME2 de 2 tubos y Mini ECOi para unidades interiores (22,4 kW o menos*). ----- CZ-P224BK2BM 125 €	ME2 de 2 tubos para unidades interiores (68,0 kW o menos*). ----- CZ-P680BK2BM 214 €
ME2 de 2 tubos para unidades interiores (más de 68,0 kW*). ----- CZ-P1350BK2BM 273 €	MF3 de 3 tubos para unidades exteriores (68,0 kW o menos). ----- CZ-P680PJ2BM 484 €	MF3 de 3 tubos para unidades exteriores (más de 68,0 kW y no más de 135,0 kW). ----- CZ-P1350PJ2BM 484 €	MF3 de 3 tubos para unidades interiores (22,4 kW o menos). ----- CZ-P224BH2BM 215 €
MF3 de 3 tubos para unidades interiores (más de 22,4 kW y no más de 68,0 kW). ----- CZ-P680BH2BM 317 €	MF3 de 3 tubos para unidades interiores (más de 68,0 kW y no más de 135,0 kW). ----- CZ-P1350BH2BM 340 €	Tubo colector MF3 de 3 tubos. ----- CZ-P4HP3C2BM 447 €	Tubo colector de 4 vías para bomba de calor de 2 tubos ----- CZ-P4HP4C2BM 348 €

* Si la capacidad total de las unidades interiores conectadas después de la distribución excede la capacidad total de las unidades exteriores, seleccionar el tamaño de las tuberías de distribución para la capacidad total de dichas unidades exteriores.

Caja de recuperación de calor

Kit de caja de recuperación (hasta 5,6 kW). CZ-P56HR3 + CZ-CAPE2. ----- KIT-P56HR3 716 €	 Caja de recuperación de calor (hasta 5,6 kW). ----- CZ-P56HR3 598 €	 PCB recuperación de calor. ----- CZ-CAPE2 118 €
Kit de caja de recuperación (de 5,6 kW a 16,0 kW). CZ-P160HR3 + CZ-CAPE2. ----- KIT-P160HR3 813 €	Kit de electroválvula (de 5,6 kW a 16,0 kW). ----- CZ-P160HR3 695 €	PCB de control de 3 tubos para split de pared. ----- CZ-CAPEK2 118 €
 Caja de conexiones de 3 tubos, 4 puertos (hasta 5,6 kW por puerto). ----- CZ-P456HR3 3.542 €	 Caja de conexiones de 3 tubos, 6 puertos (hasta 5,6 kW por puerto). ----- CZ-P656HR3 4.882 €	 Caja de conexiones de 3 tubos, 8 puertos (hasta 5,6 kW por puerto). ----- CZ-P856HR3 6.277 €
Caja de conexiones de 3 tubos, 4 puertos (hasta 16,0 kW por puerto). ----- CZ-P4160HR3 3.748 €		

Paneles

 Panel estándar para cassette de 4 vías 90x90. ----- CZ-KPU3W 312 €	 Panel Econavi para cassette de 4 vías 90x90. ----- CZ-KPU3AW 373 €	 Panel para cassette 60x60, tamaño 700 x 700 mm. ----- CZ-KPY3AW 240 €	Panel para cassette 60x60, tamaño 625 x 625 mm. ----- CZ-KPY3BW 240 €
--	--	--	--

Accesorios y control

VRF Smart Connectivity+



Mando de pared Panasonic Net Con, RH, no PIR, R1/R2.

SER8150R0B1194

325 €

Mando de pared Panasonic Net Con, RH, PIR, R1/R2.

SER8150R5B1194

356 €

Módulo inalámbrico Zigbee Pro / tarjeta Green Com.

VCM8000V5094P

155 €



Mando de pared Panasonic Net Con, RH, no PIR, R1/R2.

SED-WDC-G-5045

284 €



Sensor inalámbrico (de movimiento) de pared / techo.

SED-MTH-G-5045

495 €



Sensor CO₂.

SED-CO2-G-5045

495 €



Sensor con humedad y temperatura de la habitación.

SED-TRH-G-5045

309 €



Sensor de fugas de agua.

SED-WLS-G-5045

361 €



Marco de cubierta. Plateado.

FAS-00

35 €

Marco de cubierta. Blanco translúcido brillante.

FAS-03

60 €

Marco de cubierta. Madera marrón oscuro.

FAS-06

50 €

Marco de cubierta. Acabado de acero cepillado..

FAS-10

60 €

Marco de cubierta. Blanco.

FAS-01

35 €

Marco de cubierta. Madera marrón claro.

FAS-05

50 €

Marco de cubierta. Madera negra oscura.

FAS-07

65 €



Controladores táctiles para hoteles con contactos secos



Controlador de sala táctil Modbus RS-485 con E/S, blanco.

PAW-RE2C4-MOD-WH 309 €

Pantalla de control táctil con 2 entradas digitales, blanco.

PAW-RE2D4-WH 268 €

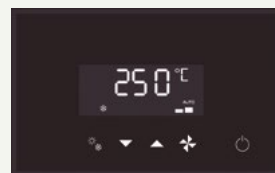

Controlador de sala táctil Modbus RS-485 con E/S, negro.

PAW-RE2C4-MOD-BK 309 €

Pantalla de control táctil con 2 entradas digitales, negro.

PAW-RE2D4-BK 268 €

Sensores de hotel para contactos secos



Sensor de movimiento de pared de 24 V.

PAW-WMS-DC 124 €

Sensor de movimiento de pared de 240 V AA.

PAW-WMS-AC 134 €



Sensor de movimiento para el techo de 24 V.

PAW-CMS-DC 134 €

Sensor de movimiento para el techo de 240 V AA.

PAW-CMS-AC 145 €



Suministro eléctrico de 24 V.

PAW-24DC 52 €



Contacto de ventana o de puerta.

PAW-DWC 21 €

Controles centralizados



Controlador del sistema para 64 unidades interiores con temporizador semanal.

CZ-64ESMC3 1.510 €



Controlador central para ON/OFF, hasta 16 grupos, 64 unidades interiores.

CZ-ANC3 900 €



Controlador inteligente (pantalla táctil/servidor web) para controlar hasta 256 unidades interiores con relación de distribución de carga (LDR) incluida.

CZ-256ESMC3 4.275 €

Controles centralizados. Sistema BMS. Base PC



Software básico PAIMS: Software centralizado para controlar hasta 1024 unidades interiores.

CZ-CSWKC2 5.356 €

Adaptador de comunicaciones PAIMS.

CZ-CFUNC2 1.494 €

Extensión PAIMS de cálculo de consumo.

CZ-CSWAC2 3.090 €

Extensión PAIMS BACnet.

CZ-CSWBC2 5.871 €

Extensión de visualización de esquemas PAIMS.

CZ-CSWGC2 2.730 €

Extensión de la aplicación web PAIMS.

CZ-CSWWC2 2.550 €

Accesorios y control

Panasonic AC Smart Cloud



Panasonic AC Smart Cloud. Control en la nube vía internet. Hasta 128 grupos. Controla 128 unidades.

CZ-CFUSCC1

450 €

Accesorios: Interfaces



Interfaz Modbus RTU & TCP para 16 unidades interiores.

PAW-AC2-MBS-16P

3.320 €

Interfaz Modbus RTU & TCP para 64 unidades interiores.

PAW-AC2-MBS-64P

4.795 €

Interfaz Modbus RTU & TCP para 128 unidades interiores.

PAW-AC2-MBS-128P

6.410 €



Interfaz KNX para 16 unidades interiores.

PAW-AC2-KNX-16P

3.390 €

Interfaz KNX para 64 unidades interiores.

PAW-AC2-KNX-64P

4.500 €



Interfaz BACnet IP & MSTP para 16 unidades interiores.

PAW-AC2-BAC-16P

3.320 €

Interfaz BACnet IP & MSTP para 64 unidades interiores.

PAW-AC2-BAC-64P

4.795 €

Interfaz BACnet IP & MSTP para 128 unidades interiores.

PAW-AC2-BAC-128P

6.405 €



Adaptador Wi-Fi comercial.

CZ-CAPWFC1

178 €

Interfaz KNX para 64 unidades interiores.

PAW-AC-KNX-64

3.492 €



Interfaz KNX para 1 unidad.

PAW-RC2-KNX-1i

514 €

Interfaz KNX para 128 unidades interiores.

PAW-AC-KNX-128

4.419 €



Interfaz Modbus RTU para 1 unidad.

PAW-RC2-MBS-1

515 €

Interfaz Modbus para 64 unidades interiores.

PAW-AC-MBS-64

3.760 €



Interfaz Modbus RTU para controlar 4 unidades interiores/grupos.

PAW-RC2-MBS-4

925 €

Interfaz Modbus para 128 unidades interiores.

PAW-AC-MBS-128

5.001 €



BACnet IP & MSTP.

PAW-MBS-TCP2RTU

1.112 €



Adaptador para interfaz RAC para la integración en el P-Link, además de entrada externa y salida de estado/alarma.

CZ-CAPRA1

226 €



Interfaz LonWorks® para controlar hasta 16 grupos y 64 unidades interiores.

CZ-CLNC2

1.329 €



Controles centralizados. Conexión con controlador de terceros



Dispositivo paralelo en serie para controlar unidades exteriores, hasta 4 unidades.

CZ-CAPDC2

613 €



Adaptador para control de ON/OFF de dispositivos externos.

CZ-CAPC3

553 €



Dispositivo serie-paralelo mini para control de unidades interiores, máximo 1 grupo y 8 unidades interiores.

CZ-CAPBC2

217 €



Adaptador de comunicaciones. Hasta 128 grupos. Controla 128 unidades.

CZ-CFUNC2

1.494 €

Controles individuales



CONEX Mando de pared (no inalámbrico).

CZ-RTC6

178 €



CONEX Mando de pared y Bluetooth®.

CZ-RTC6BL

203 €



Mando de pared con función Econavi.

CZ-RTC5B

178 €



Mando inalámbrico con infrarrojos para cassette de 4 vías 90x90.

CZ-RWS3 + CZ-RWRU3W

102 + 107 €

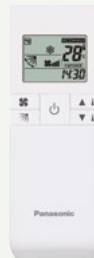

Mando inalámbrico con infrarrojos para Split, 4 vías 60x60 con panel y consola de suelo.

CZ-RWS3

102 €



Mando inalámbrico con infrarrojos para cassette de 2 vías.

CZ-RWS3 + CZ-RWRL3

102 + 138 €



Mando inalámbrico con infrarrojos para cassette de 1 vía.

CZ-RWS3 + CZ-RWRD3

102 + 117 €



Mando inalámbrico con infrarrojos para consola de techo.

CZ-RWS3 + CZ-RWRT3

102 + 117 €



Mando inalámbrico con infrarrojos para todas las unidades interiores.

CZ-RWS3 + CZ-RWRC3

102 + 117 €

Accesorios y control

Accesorios: PCB

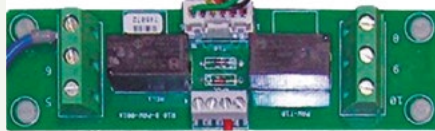

Interfaz T10 PCB con conexiones digitales y de relé.

PAW-T10 114 €

PCB para control de la velocidad del ventilador EC externo.

PAW-ECF 665 €

Kit para sustitución de R-22

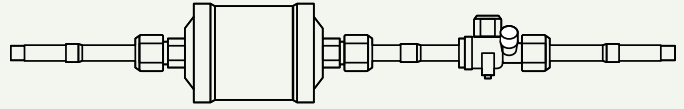

Kit para sustitución de R-22.

CZ-SLK2 356 €

Accesorios: Cables



Cable para todas las funciones T10.

CZ-T10 46 €



Cable para operar el ventilador EC externo.

PAW-FDC 49 €



Cable para todas las señales opcionales de supervisión.

PAW-OCT 49 €

Cable con desconexión forzada del termostato/detección de fugas.

PAW-EXCT 49 €

Accesorios para el intercambiador de calor de agua

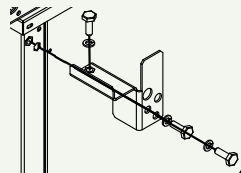

Kit de apilamiento para apilar en vertical hasta 3 intercambiadores de calor de agua (4 uds. por kit).

PAW-3WSK 173 €

Accesorios para depósito PRO-HT

Controlador de depósito para sistema ECOi.

PAW-VP-RTC5B-VRF 1.242 €

Kit de válvula de expansión 16 kW.

PAW-VP-VALV-160 114 €

Kit de válvula de expansión 28 kW.

PAW-VP-VALV-280 156 €



Accesorios para Smart Fan Coil

Kits de 2 patas para apoyar el Smart Fan Coil en el suelo y proteger las tuberías de agua.

PAW-AAIR-LEGS-1

76 €

Cable de conexión del motor para las unidades cuyas conexiones hidráulicas están en el lado derecho.

PAW-AAIR-RHCABLE

43 €

Accesorios para Fan coil



Mando de pared (AC).

PAW-FC-903TC

98 €



Mando de pared avanzado (AC).

PAW-FC-RC1

190 €



Control remoto por infrarrojos proporcionado con las versiones IR.

Control IR

No se vende por separado

Válvula de 2 vías + bandeja de drenaje para modelos de conducto 010-060.

PAW-FC-2WY-11/55-1

138 €

Válvula de 2 vías + bandeja de drenaje para modelos de conducto 070-080.

PAW-FC-2WY-65/90-1

154 €

Válvula de 2 vías para fan coil de pared.

PAW-FC2-2WY-K007

154 €

Válvula de 3 vías + bandeja de drenaje para modelos de conducto 010-060.

PAW-FC-3WY-11/55-1

201 €

Válvula de 3 vías + bandeja de drenaje para modelos de conducto 070-080.

PAW-FC-3WY-65/90-1

228 €

Válvula de 3 vías para fan coil de pared.

PAW-FC2-3WY-K007

246 €

Dimensiones y tamaños de tubo de derivaciones y colectores para los sistemas ECOi de 2 tubos

Kits opcionales de juntas de distribución

Ver las instrucciones para la instalación incluidas en el kit de juntas de distribución.

Nombre del modelo	Capacidad frigorífica junta de distribución	Observaciones
1. CZ-P680PH2BM	68,0 kW o menos	Para unidad exterior
2. CZ-P1350PH2BM	Desde 68,0 kW hasta 168,0 kW	Para unidad exterior
3. CZ-P224BK2BM	22,4 kW o menos	Para unidad interior
4. CZ-P680BK2BM	Desde 22,4 kW hasta 68,0 kW	Para unidad interior
5. CZ-P1350BK2BM	Desde 68,0 kW hasta 168,0 kW	Para unidad interior

Tamaño de la tubería (con aislamiento térmico)

1. CZ-P680PH2BM: En el lado de la **unidad exterior** (la capacidad a partir de la junta de distribución es de 68,0 kW o menos).

Tubería de gas

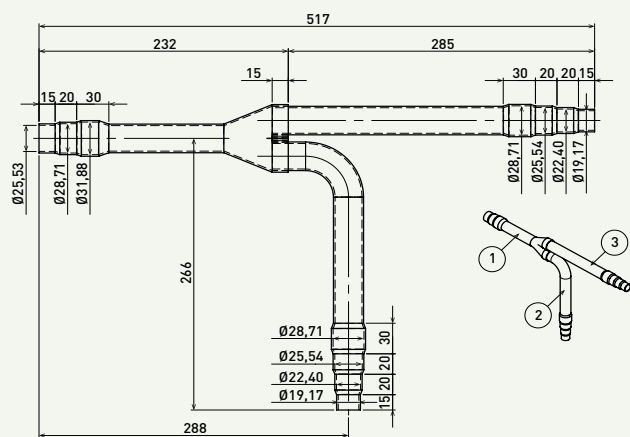

Tubería de líquido

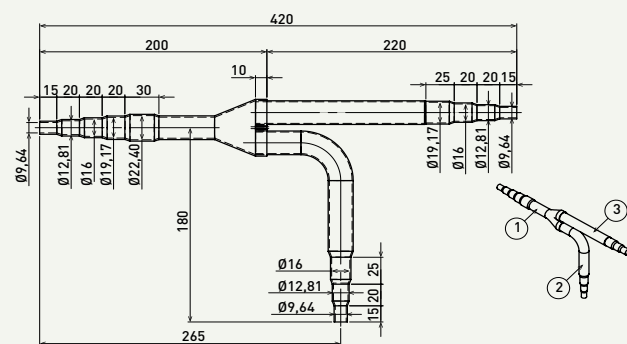

Unidad: mm

2. CZ-P1350PH2BM: En el lado de la **unidad exterior** (la capacidad a partir de la junta de distribución es superior a 68,0 kW y no más de 168,0 kW)

Tubería de gas

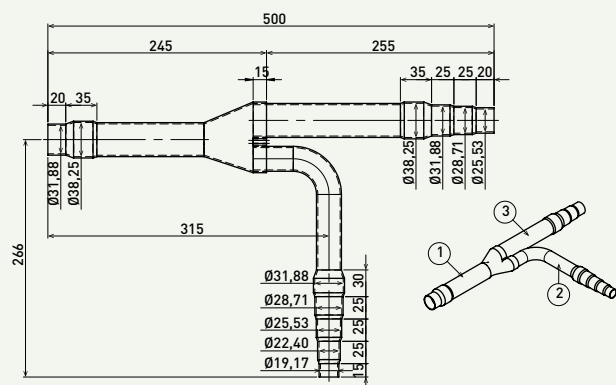

Tubería de líquido

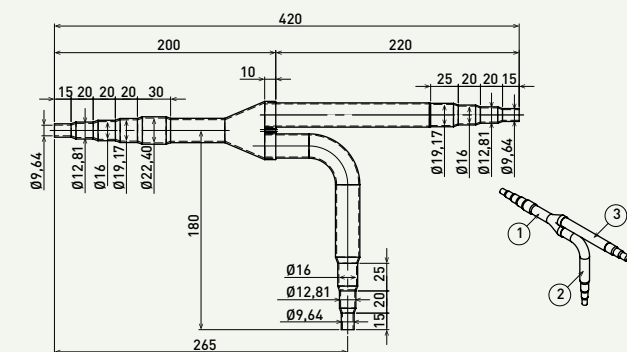

Unidad: mm

3. CZ-P224BK2BM: En el lado de la **unidad interior** (Capacidad a partir de la junta de distribución es de 22,4 kW o menos). También válida para Mini ECOi.

Tubería de gas

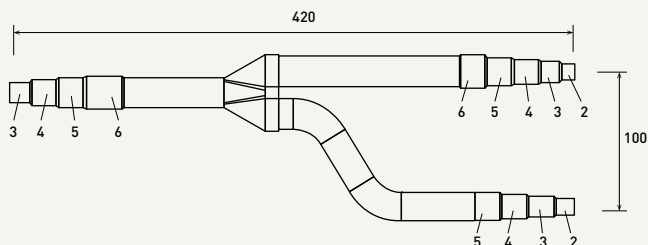

Tubería de líquido

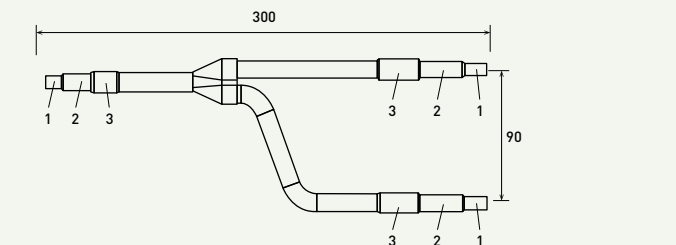

Unidad: mm



4. CZ-P680BK2BM: En el lado de la **unidad interior** (la capacidad a partir de la junta de distribución es superior a 22,4 kW y no más de 68,0 kW)

Tubería de gas

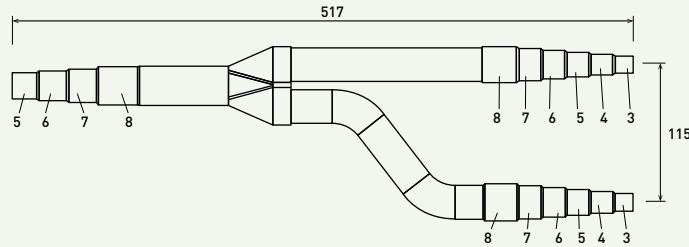

Tubería de líquido

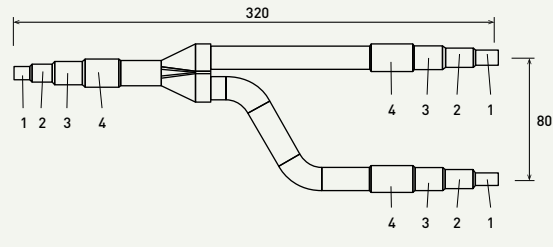

Unidad: mm

5. CZ-P1350BK2BM: En el lado de la **unidad interior** (la capacidad a partir de la junta de distribución es superior a 68,0 kW y no más de 168,0 kW)

Tubería de gas

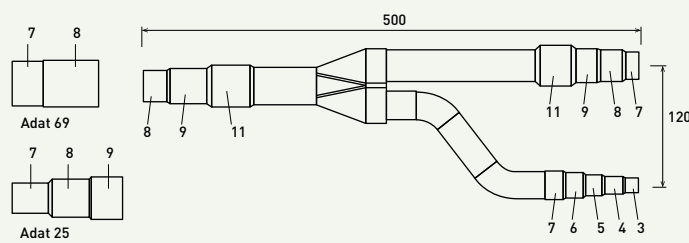

Tubería de líquido

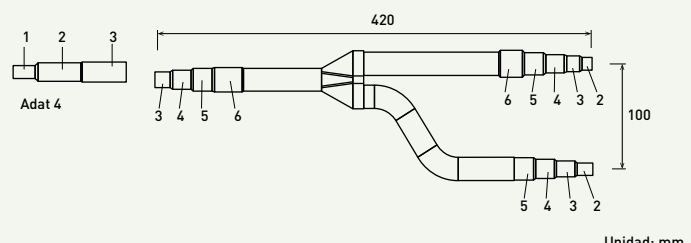

Unidad: mm

Diámetros		Diámetros		Diámetros	
1	6,35 mm 1/4"	6	22,40 mm 7/8"	11	38,10 mm 1"1/2
2	9,52 mm 3/8"	7	25,40 mm 1"	12	41,28 mm 1"5/8
3	12,70 mm 1/2"	8	28,57 mm 1" 1/8	13	44,45 mm 1"3/4
4	15,88 mm 5/8"	9	31,75 mm 1" 1/4	14	50,80 mm 2"
5	19,05 mm 3/4"	10	34,92 mm 1"3/8		

Juego de tubos colectores para sistema ECOi de 2 tubos

CZ-P4HP4C2BM: Modelos de tubo colector para sistemas de 2 tubos.

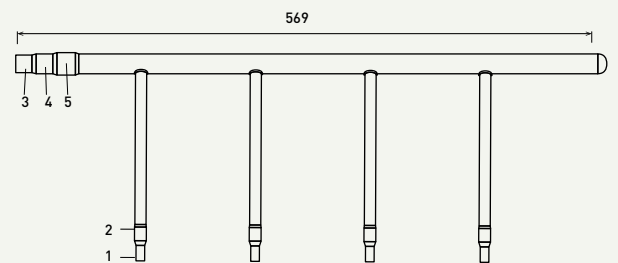
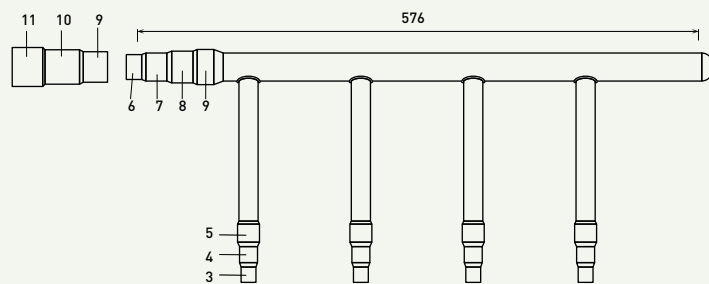

Diámetros		Diámetros		Diámetros	
1	6,35 mm 1/4"	5	19,05 mm 3/4"	9	31,75 mm 1" 1/4
2	9,52 mm 3/8"	6	22,40 mm 7/8"	10	34,92 mm 1"3/8
3	12,70 mm 1/2"	7	25,40 mm 1"	11	38,10 mm 1"1/2
4	15,88 mm 5/8"	8	28,57 mm 1" 1/8		

Derivaciones y colectores para los sistemas ECOi 3 tubos

Kits de juntas de distribución opcionales para la serie ECOi EX MF3 de 3 tubos

Ver las instrucciones para la instalación incluidas en el kit de juntas de distribución.

* Si la capacidad total de las unidades interiores conectadas después de la distribución excede la capacidad total de las unidades exteriores, seleccionar el tamaño de las tuberías de distribución para la capacidad total de dichas unidades exteriores.

Nombre del modelo	Capacidad frigorífica tras la distribución	Observaciones
1. CZ-P680PJ2BM	68,0 kW o menos	Para unidad exterior
2. CZ-P1350PJ2BM	Más de 68,0 kW y no más de 135,0 kW	Para unidad exterior
3. CZ-P224BH2BM	22,4 kW o menos	Para unidad interior
4. CZ-P680BH2BM	Más de 22,4 kW y no más de 68,0 kW	Para unidad interior
5. CZ-P1350BH2BM	Más de 68,0 kW y no más de 135,0 kW	Para unidad interior

Tamaño de las tuberías para la serie ECOi EX MF3 de 3 tubos

1. CZ-P680PJ2BM

En el lado de la unidad exterior (la capacidad a partir de la junta de distribución es de 68,0 kW o menos).

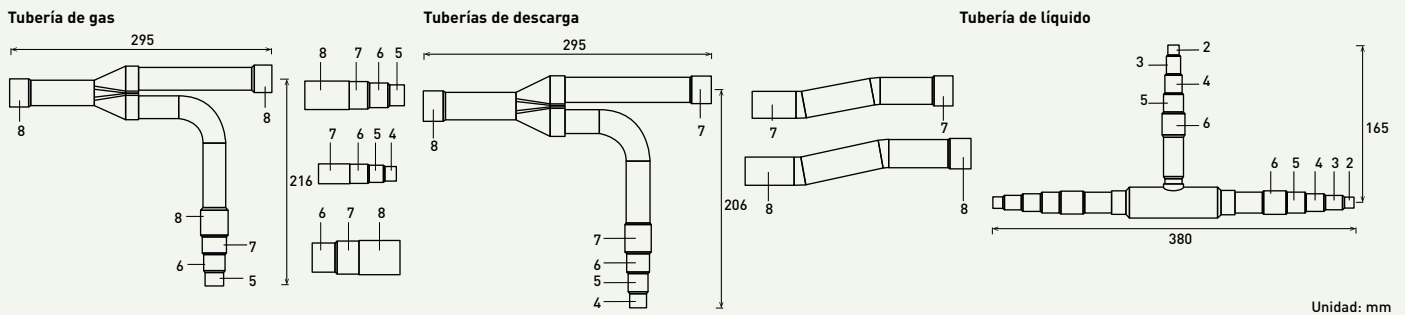

2. CZ-P1350PJ2BM

En el lado de la unidad exterior (la capacidad a partir de la junta de distribución es superior a 68,0 kW y no más de 135,0 kW)

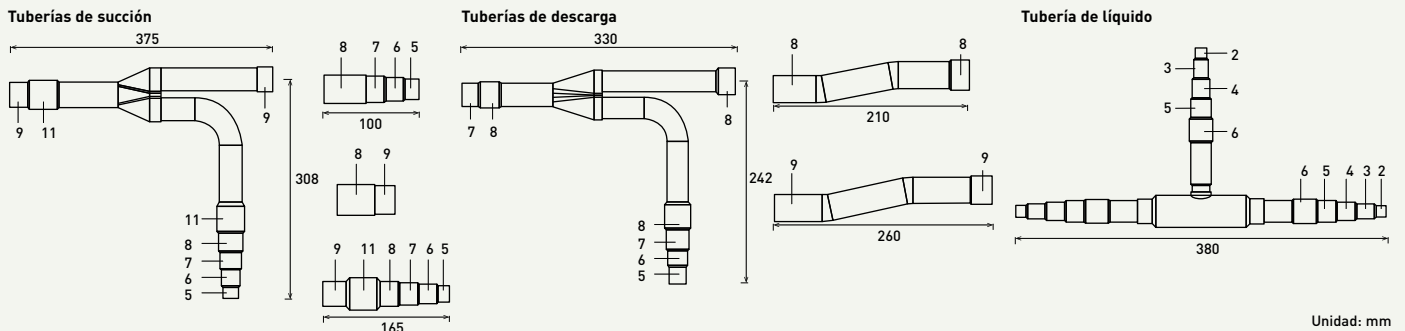

3. CZ-P224BH2BM

En el lado de la unidad interior (la capacidad a partir de la junta de distribución es de 22,4 kW o menos).

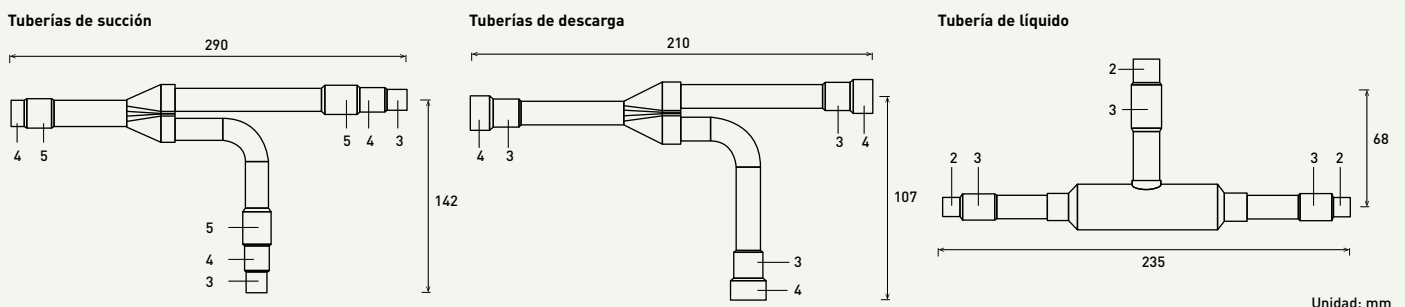

Dimensiones del punto de conexión de cada pieza (se muestra el diámetro interior de las tuberías)

Tamaño	Pieza 1	Pieza 2	Pieza 3	Pieza 4	Pieza 5	Pieza 6	Pieza 7	Pieza 8	Pieza 9	Pieza 10	Pieza 11	Pieza 12	Pieza 13	Pieza 14
Dimensiones mm	6,35	9,52	12,70	15,88	19,05	22,40	25,40	28,57	31,75	34,92	38,10	41,28	44,45	50,80
Pulgadas	1/4	3/8	1/2	5/8	3/4	7/8	1	1 1/8	1 1/4	13/8	11/2	15/8	13/4	2



4. CZ-P680BH2BM

En el lado de la unidad interior (la capacidad a partir de la junta de distribución es superior a 22,4 kW y no más de 68,0 kW)

Tuberías de succión

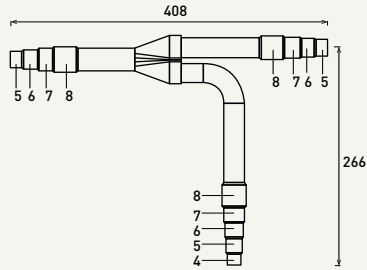

Tuberías de descarga

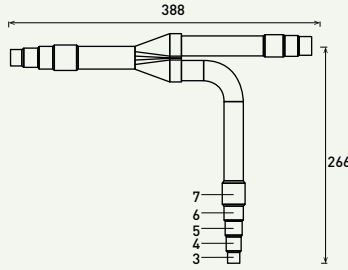

Tubería de líquido

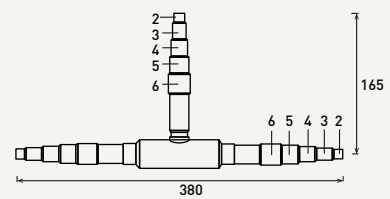

Unidad: mm

5. CZ-P1350BH2BM

En el lado de la unidad interior (la capacidad a partir de la junta de distribución es superior a 68,0 kW y no más de 135,0 kW)

Tuberías de succión

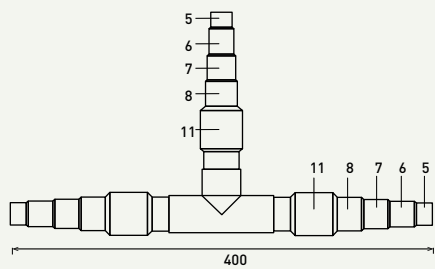

Tuberías de descarga

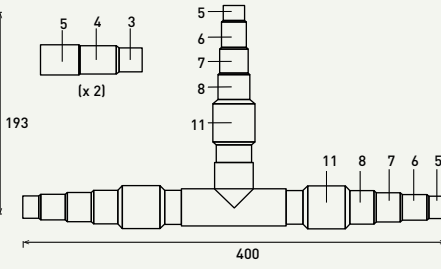

Tubería de líquido

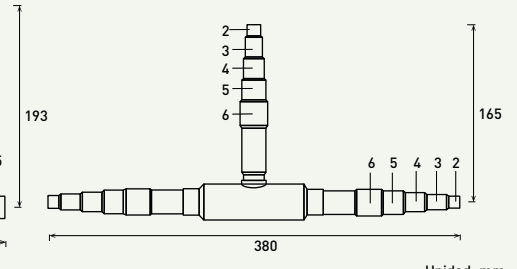

Unidad: mm

Juego de tubos colectores para la serie ECOi EX MF3 de 3 tubos

CZ-P4HP3C2BM

Modelo de tubo colector para sistemas de 3 tubos.

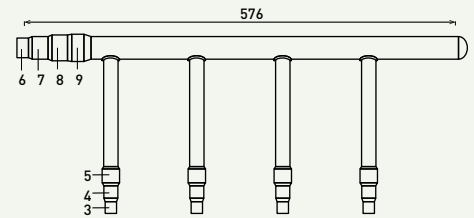
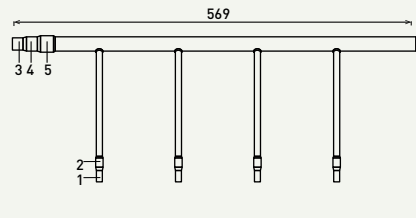
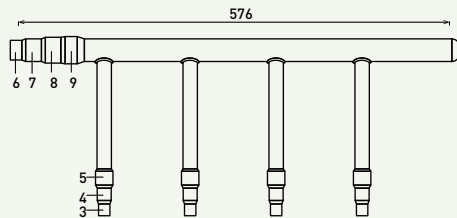

Dimensiones del punto de conexión de cada pieza (se muestra el diámetro interior de las tuberías)

Tamaño	Pieza 1	Pieza 2	Pieza 3	Pieza 4	Pieza 5	Pieza 6	Pieza 7	Pieza 8	Pieza 9	Pieza 10	Pieza 11	
Dimensiones	mm	6,35	9,52	12,70	15,88	19,05	22,40	25,40	28,57	31,75	34,92	38,10
	Pulgadas	1/4	3/8	1/2	5/8	3/4	7/8	1	1 1/8	1 1/4	13/8	11/2

ECO i - W



Descubre la nueva era de ECOi: ECOi-W.

Enfriadoras con bomba de calor aire-agua

Panasonic lanza la nueva serie de enfriadoras con bomba de calor aire-agua ECOi-W.

Esta nueva gama ofrece una amplia variedad de soluciones de sistemas de calefacción, ventilación y aire acondicionado que satisface todas las necesidades domésticas, comerciales e industriales.

ECOi-W es la solución ideal para hoteles, oficinas e industrias → 200

Gama de unidades exteriores ECOi-W → 220

Unidades exteriores de bomba de calor ECOi-W → 204

U - 020/025/030/035/040 CW → 206

U - 045/055/065/075 CW → 207

U - 090/105/125 CW → 208

U - 140/150/170/190/210 CW → 209

Opciones para las unidades exteriores de bomba de calor → 210

Unidades exteriores de solo enfriamiento ECOi-W → 212

U - 020/025/030/035/040 CV → 214

U - 045/055/065/075 CV → 215

U - 090/105/125 CV → 216

U - 140/150/170/190/210 CV → 217

Opciones para las unidades exteriores de solo enfriamiento → 218

Gama de unidades fan coil → 220

Fan coils - Tipo conducto → 224

Fan coils - Conducto alta presión estática → 226

Fan coils - Cassette de 4 vías → 228

Fan coils - Consola de techo → 230

Fan coils - Consola de suelo → 232

Fan coils - Fan coil de pared → 234

Smart fan coils → 235

Mandos de pared para fan coils AC y DC → 236

Accesorios del Fan coil → 237

ECOi-W es la solución ideal para hoteles, oficinas e industrias



1 Gran ahorro de energía y confort

- Alto SEER/SCOP
- Funcionamiento supersilencioso
- Se integran los sistemas ECOi-W y VRF con el control BMS

2 Gran flexibilidad

- Gama de capacidad de 20 kW a 210 kW
- Diseño personalizable
- Rango de funcionamiento: de -17 °C (calefacción) hasta 50 °C (refrigeración)
- Amplia gama de opciones hidráulicas
- Amplia gama de protocolos de comunicación

3 Alta calidad

- Serpentín del condensador diseñado para limitar el desescarchado (de 140 a 210)
- Diseño optimizado para el servicio y el mantenimiento
- Superficie compacta

Condición de funcionamiento

El ECOi-W de Panasonic ofrece un amplio rango de funcionamiento desde -17 °C en modo calefacción hasta 50 °C en modo refrigeración.

Temperatura de salida de agua en modo frío: Una de las particularidades del ECOi-W es la temperatura de salida de agua de hasta -10 °C en modo frío. Puede garantizar la temperatura de funcionamiento de los equipos de proceso en las fábricas.

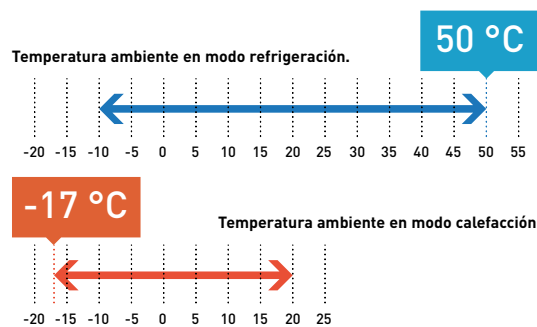

Refrigeración: Temperatura del aire exterior °C (ITS). Calefacción: Temperatura del aire exterior °C (TH).

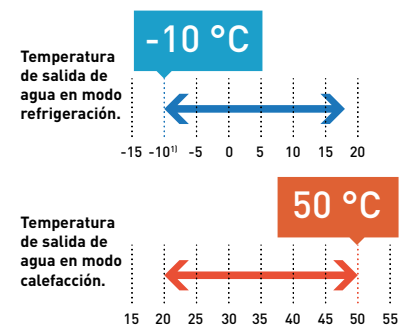

1) Con glicol 45 %, 5 °C sin glicol. Se aplican condiciones especiales. Contacta con tu representante local.

ECOi-W es la solución ideal para hoteles, oficinas e industrias



Hoteles.



Oficinas.



Industrias.



Fiabilidad y calidad sin igual.

Las soluciones de Panasonic se disfrutan durante muchos años, incluso en los climas más extremos. Panasonic no compromete la calidad, seguridad o durabilidad del producto, con el objetivo de proporcionar el máximo confort cuando más lo necesitas.

Rango de unidades exteriores ECOi-W

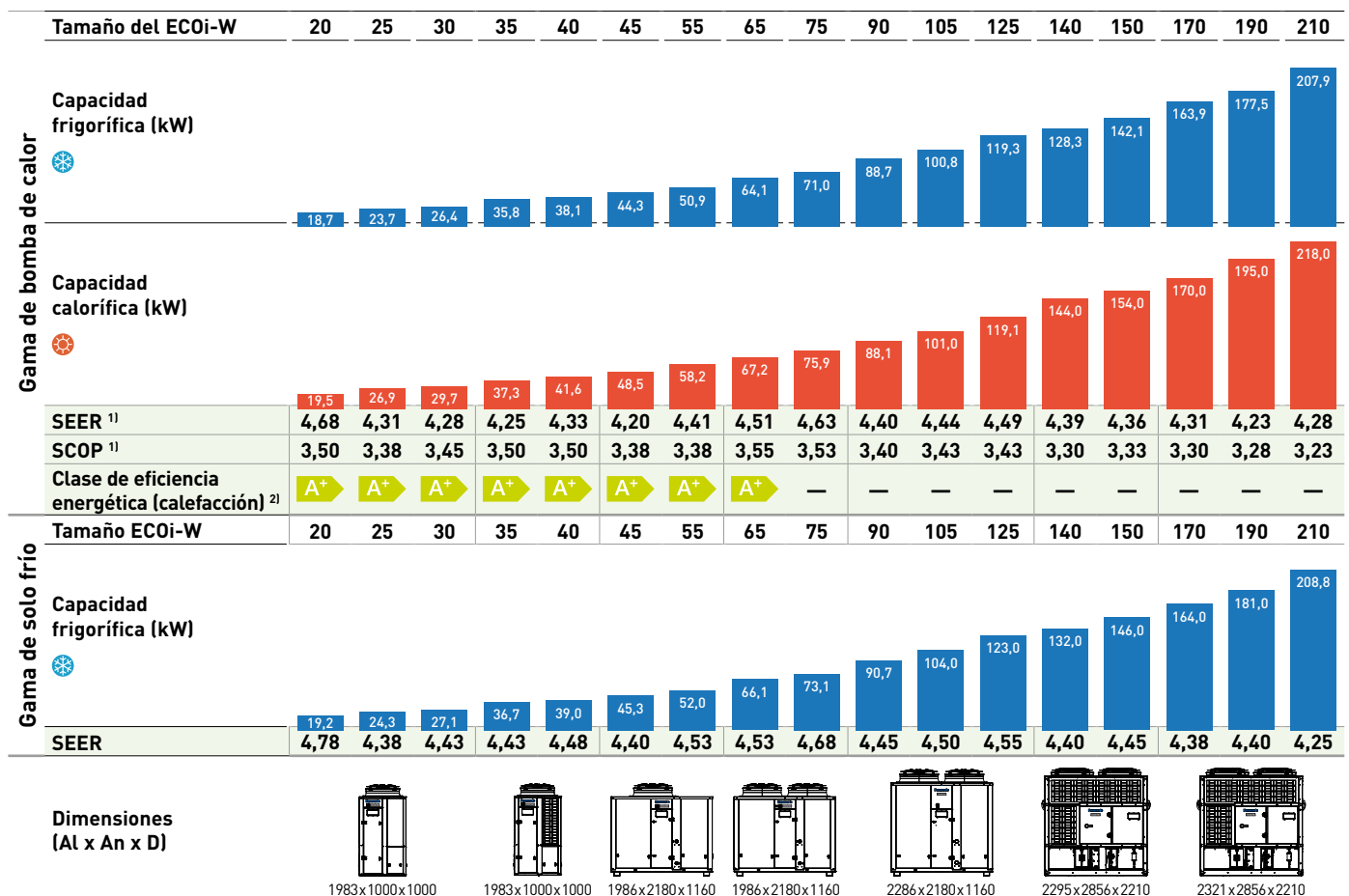

1) Estos son los datos con caudal variable. Para los datos con caudal fijo, contacta con un distribuidor autorizado de Panasonic. 2) En conformidad Eurovent y el REGLAMENTO DELEGADO (UE) n.º 811/2013 DE LA COMISIÓN para bombas de calor de baja temperatura. Escala de A+++ a D, a partir del 26 de septiembre de 2019.



Control sencillo y fácil de usar

Características principales	
Operación básica	Ajuste ON/OFF
	Ajuste de los modos frío/calor
Ahorro de energía	Control lógico inteligente de la temperatura del agua de entrada
	Modo nocturno para reducir el consumo eléctrico y el ruido
	Modo de funcionamiento de carga parcial
	Control de temperatura de descarga máxima
Servicio / mantenimiento	Funcionamiento de prueba automático con solo pulsar un botón
	Aviso de alarma con las últimas 10 alarmas
	Contador de horas de funcionamiento del compresor y de la bomba
Otros	Límites de funcionamiento del compresor almacenados en una memoria flash
	Compatible con BMS (protocolo RS485 Modbus RTU o BacNet MSTP)



En el equipo estándar de todos los sistemas ECOi-W se incluye un panel de control muy intuitivo. El control basado en microprocesador incluye una nueva lógica IHM e implementa un manejo inteligente para satisfacer las necesidades.

Gama de unidades exteriores ECOi-W

Página	Unidades exteriores	20 kW	25 kW	30 kW	35 kW	40 kW	45 kW	55 kW	65 kW	75 kW
	ECOi-W 20 a 40									
P. 204	Bomba de calor	U-020CWNB U-020CWBS	U-025CWNB U-025CWBS	U-030CWNB U-030CWBS	U-035CWNB U-035CWBS	U-040CWNB U-040CWBS				
P. 212	Solo enfriamiento	U-020CVNB U-020CVBS	U-025CVNB U-025CVBS	U-030CVNB U-030CVBS	U-035CVNB U-035CVBS	U-040CVNB U-040CVBS				
	ECOi-W 45 a 75									
P. 205	Bomba de calor						U-045CWNB U-045CWBM	U-055CWNB U-055CWBM	U-065CWNB U-065CWBM	U-075CWNB U-075CWBM
P. 213	Solo enfriamiento						U-045CVNB U-045CVBM	U-055CVNB U-055CVBM	U-065CVNB U-065CVBM	U-075CVNB U-075CVBM
	ECOi-W 90 a 125									
P. 206	Bomba de calor									
P. 214	Solo enfriamiento									
	ECOi-W 140 a 210									
P. 207	Bomba de calor									
P. 215	Solo enfriamiento									



90 kW

105 kW

125 kW

140 kW

150 kW

170 kW

190 kW

210 kW



U-090CWNB
U-090CWBM

U-105CWNB
U-105CWBM

U-125CWNB
U-125CWBM

U-090CVNB
U-090CVBM

U-105CVNB
U-105CVBM

U-125CVNB
U-125CVBM



U-140CWNB
U-140CWBL

U-150CWNB
U-150CWBL

U-170CWNB
U-170CWBL

U-190CWNB
U-190CWBL

U-210CWNB
U-210CWBL

U-140CVNB
U-140CVBL

U-150CVNB
U-150CVBL

U-170CVNB
U-170CVBL

U-190CVNB
U-190CVBL

U-210CVNB
U-210CVBL



Características de unidades exteriores de bomba de calor ECOi-W

Unidades exteriores de bomba de calor ECOi-W.

- Alta eficiencia estacional en modo frío y calor
- Certificado Eurovent
- Intervalo de funcionamiento a temperatura ambiente: -10 a +50 °C en modo frío, -17 a +20 °C en modo calor
- Intervalo temperatura de salida de agua: -10 a +18 °C en modo frío, +20 a +50 °C en modo calor
- Funcionamiento supersilencioso
- Diseño optimizado para el servicio y el mantenimiento
- Control sencillo y fácil de usar como equipo estándar
- Modbus RTU como equipo estándar

La tecnología en el punto de mira:

- Tipo de enfriadora: bomba de calor
- Tipo de refrigerante: R410A
- Intercambiador de calor: intercambiador de calor de placas de acero inoxidable
- Interruptor de flujo, incluye válvulas de seguridad para el agua y la purga de aire
- Filtro de agua incluido (obligatorio para instalación in situ)
- Modo nocturno para ahorrar energía y reducir el nivel de ruido
- Control de la curva de compensación de agua
- Revestimiento anticorrosivo Bluefin
- Kit hidráulico opcional
- Tratamiento de las aletas de la batería opcional

U - 020/025/030/035/040 CW

- Funcionamiento supersilencioso

La tecnología en el punto de mira:

- Tipo de compresor (número de compresores): Compresores en scroll (2)
- Número de circuitos: 1

- Tipo de ventilador (número de ventiladores): ventilador axial (1)
- Desrecalentador opcional para agua caliente gratuita hasta 50 °C*
- Modbus TCP/IP, BACnet IP y BACnet MSTP opcional
- Conexión LAN remota opcional

U - 045/055/065/075 CW

- Kit de nivel de ruido extra bajo opcional

La tecnología en el punto de mira:

- Tipo de compresor (número de compresores): Compresores en scroll (2)
- Número de circuitos: 1

- Tipo de ventilador (número de ventiladores): ventilador axial (1 para 45/55, 2 para 65/75)
- Desrecalentador opcional para agua caliente gratuita hasta 50 °C
- Modbus TCP/IP, BACnet IP y BACnet MSTP opcional
- Conexión LAN remota opcional

U - 090/105/125 CW

- Kit de nivel de ruido extra bajo opcional

La tecnología en el punto de mira:

- Tipo de compresor (número de compresores): Compresores en scroll (2)
- Número de circuitos: 1

- Tipo de ventilador (número de ventiladores): ventilador axial (2)
- Desrecalentador opcional para agua caliente gratuita hasta 50 °C
- Modbus TCP/IP, BACnet IP y BACnet MSTP opcional
- Conexión LAN remota opcional

U - 140/150/170/190/210 CW

- Desescarchado inteligente: Diseño que limita el desescarchado para asegurar una temperatura de salida de agua constante incluso a temperaturas muy bajas

1 CICLO DE
DESESCARCHADO CADA
130 MINUTOS.

Capacidad calorífica: +22 %
COP integrado: +15 %
Clase SCOP mejorada

- Funcionamiento supersilencioso
- Conexiones de agua Victaulic
- Modbus TCP/IP de serie

La tecnología en el punto de mira:

- Tipo de compresor (número de compresores): Compresores en scroll (4)
- Número de circuitos: 2
- Tipo de ventilador (número de ventiladores): ventilador axial (4)
- Manómetros opcionales hidráulicos y para refrigerante
- BACnet opcional
- Conexión LAN remota de serie

1) Se aplican condiciones especiales. Contactar con un distribuidor autorizado de Panasonic en caso de que la temperatura sea superior a 50 °C.

* Disponible solo bajo pedido especial; contacta con tu distribuidor local de Panasonic.



VER MÁS OPCIONES PARA LAS UNIDADES EXTERIORES DE BOMBA DE CALOR

Opciones disponibles para U - 020/025/030/035/040 CW

Opciones				
Bomba	Accionamiento de la bomba	Opciones hidráulicas	Opciones ambientales	Otras opciones
Bomba simple	Velocidad fija ¹⁾	Sensor de baja presión de agua	Tratamiento de las aletas de la batería: epoxy	Arranque suave
	Velocidad doble variable ²⁾	Válvulas de aislamiento de agua	Almohadillas de caucho	Suministro eléctrico sin neutro
	Capacidad variable		Amortiguador de muelle	Modbus TCP/IP
	Presión de salida constante		Todas las estaciones	BACnet MSTP
	Presión diferencial constante		Paquete nórdico	BACnet IP
		Ventilador de alta presión ³⁾		Conexión LAN remota
				Desuperheater (desrecalentador) ⁴⁾

1) Disponible de serie en los modelos 35 - 40 cuando se selecciona la bomba. 2) Disponible de serie en los modelos 20 - 30 cuando se selecciona la bomba. 3) Disponible en los modelos 25 - 40. 4) Disponible solo bajo pedido especial; contacta con tu distribuidor local de Panasonic.

Opciones disponibles para U - 045/055/065/075 CW

Opciones				
Bomba	Accionamiento de la bomba	Opciones hidráulicas	Opciones ambientales	Otras opciones
Bomba simple	Velocidad fija	Sensor de baja presión de agua	Tratamiento de las aletas de la batería: epoxy	Arranque suave
Bomba doble	Velocidad doble variable	Válvulas de aislamiento de agua	Rejilla de protección para batería exterior	Suministro eléctrico sin neutro
	Capacidad variable	Resistencia eléctrica - baja potencia (requiere depósito de inercia)	Almohadillas de caucho	Modbus TCP/IP
	Presión de salida constante	Resistencia eléctrica - alta potencia (requiere depósito de inercia)	Amortiguador de muelle	BACnet MSTP
	Presión diferencial constante		Control del ventilador para todas las estaciones	BACnet IP
			Kit de nivel de ruido extra bajo	Conexión LAN remota
			Ventilador de alta presión	Transporte para contenedor
				Manómetro para refrigerante
				Desuperheater (desrecalentador)

Opciones disponibles para U - 090/105/125 CW

Opciones				
Bomba	Accionamiento de la bomba	Opciones hidráulicas	Opciones ambientales	Otras opciones
Bomba simple	Velocidad fija	Sensor de baja presión de agua	Tratamiento de las aletas de la batería: epoxy	Arranque suave
Bomba doble	Velocidad doble variable	Válvulas de aislamiento de agua	Rejilla de protección para batería exterior	Suministro eléctrico sin neutro
	Capacidad variable	Resistencia eléctrica - baja potencia (requiere depósito de inercia)	Almohadillas de caucho	Modbus TCP/IP
	Presión de salida constante	Resistencia eléctrica - alta potencia (requiere depósito de inercia)	Amortiguador de muelle	BACnet MSTP
	Presión diferencial constante		Control del ventilador para todas las estaciones	BACnet IP
			Kit de nivel de ruido extra bajo	Conexión LAN remota
			Ventilador de alta presión	Transporte por contenedor
				Manómetro para refrigerante
				Desuperheater (desrecalentador)

Opciones disponibles para U - 140/150/170/190/210 CW

Opciones				
Bomba	Accionamiento de la bomba	Opciones hidráulicas	Opciones ambientales	Otras opciones
Bomba simple de baja presión	Velocidad fija	Sensor de baja presión de agua	Tratamiento de las aletas de la batería: epoxy	Arranque suave
Bomba simple de alta presión	Velocidad doble variable	Válvulas de aislamiento de agua	Rejilla de protección para batería exterior	Suministro eléctrico sin neutro
Bomba doble de baja presión	Capacidad variable	Manómetros hidráulicos	Almohadillas de caucho	Modbus TCP/IP
Bomba doble de alta presión	Presión de salida constante		Amortiguador de muelle	BACnet IP
	Presión diferencial constante		Control del ventilador para todas las estaciones	Manómetro para refrigerante
			Paquete nórdico	Transporte por contenedor
			Ventilador de alta presión	



U - 020/025/030/035/040 CW

Capacidad frigorífica: 19,4 a 37,4 kW

Capacidad calorífica: 19,5 a 41,6 kW

Serie de enfriadoras bomba de calor aire-agua compactas y potentes con garantía de calidad Panasonic. La serie ECOi-W garantiza un funcionamiento supersilencioso.

Consultar precios con Panasonic.



Modelo		20	25	30	35	40
Estándar sin depósito de inercia		U-020CWNB	U-025CWNB	U-030CWNB	U-035CWNB	U-040CWNB
Con depósito de inercia		U-020CWBS	U-025CWBS	U-030CWBS	U-035CWBS	U-040CWBS
Suministro eléctrico	Tensión	V	400	400	400	400
	Fase		Trifásica	Trifásica	Trifásica	Trifásica
	Frecuencia	Hz	50	50	50	50
Capacidad frigorífica ¹⁾	kW	18,7	23,7	26,4	35,8	38,1
Consumo eléctrico ¹⁾	kW	5,9	7,7	9,4	12,3	13,1
EER total al 100 % ¹⁾		3,15	3,07	2,81	2,92	2,91
SEER ^{2) 3)}		4,68	4,31	4,28	4,25	4,33
$\eta_{s,c}$ ^{2) 3)}	%	184	169	168	167	170
Capacidad calorífica ⁴⁾	kW	19,5	26,9	29,7	37,3	41,6
Consumo eléctrico ⁴⁾	kW	6,1	9,3	9,9	13,2	13,5
SCOP ^{3) 5)}		3,50	3,38	3,45	3,50	3,50
$\eta_{s,h}$ ^{3) 5)}	%	137	132	135	137	137
Clase de eficiencia energética (escala de A+++ a D) ⁶⁾		A+	A+	A+	A+	A+
Tipo de arranque		Directo	Directo	Directo	Directo	Directo
Intensidad máxima de funcionamiento	A	17,7	22,2	24,3	31,8	33,8
Intensidad de arranque sin/con arranque suave	A	53/20	64/35	77/41	118/53	119/54
Potencia sonora [con ventiladores estándar]	dB(A)	75,0	75,0	75,0	76,0	76,0
Presión sonora [con ventiladores estándar] ⁷⁾	dB(A)	42,8	42,8	42,8	43,8	43,8
Dimensiones [con ventiladores estándar] sin depósito de inercia	Al x An x Pr	mm	1983 x 1000 x 1000	1983 x 1000 x 1000	1983 x 1000 x 1000	1983 x 1000 x 1000
Dimensiones [con ventiladores estándar] con depósito de inercia	Al x An x Pr	mm	1983 x 1000 x 1507	1983 x 1000 x 1507	1983 x 1000 x 1507	1983 x 1000 x 1507
Peso [con 1 bomba] sin depósito de inercia	kg	280	290	320	330	335
Peso [con 1 bomba] con depósito de inercia	kg	345	355	385	395	400
Refrigerante (R410A)	kg	8,4	8,4	8,4	9,1	9,2
Número de circuitos refrigerantes		1	1	1	1	1
Compresores						
Número		2	2	2	2	2
Tipo		Scroll	Scroll	Scroll	Scroll	Scroll
Etapa de carga parcial	%	0/50/100	0/50/100	0/50/100	0/50/100	0/50/100
Calentador de cárter	W	2 x 40	2 x 40	2 x 49	2 x 49	2 x 49
Evaporador						
Número		1	1	1	1	1
Tipo		Placa	Placa	Placa	Placa	Placa
Caudal nominal de agua [refrigeración]	m ³ /h	3,35	4,36	4,64	6,16	6,44
Caída de presión del agua [refrigeración]	kPa	23	37	22	37	40
Volumen de agua	l	1,78	1,78	2,55	2,55	2,55
Calentador anticongelante	W	30	30	30	30	30
Serpentines						
Número		1	1	1	1	1
Superficie frontal	m ²	2,4	2,4	2,4	2,8	2,8
Número de filas		2	2	2	2	2
Ventiladores estándar						
Número		1	1	1	1	1
Caudal de aire	m ³ /h	9000	13000	13000	16000	16000
Velocidad de rotación	r.p.m.	900	900	900	650	650
Alimentación [por ventilador]	W	620	940	940	930	930
Conexiones de agua						
Tipo		Rosca macho de gas BSPP ISO 228	Rosca macho de gas BSPP ISO 228	Rosca macho de gas BSPP ISO 228	Rosca macho de gas BSPP ISO 228	Rosca macho de gas BSPP ISO 228
Entrada - diámetro	Pulgadas	1 1/2	1 1/2	1 1/2	1 1/2	1 1/2
Salida - diámetro	Pulgadas	1 1/2	1 1/2	1 1/2	1 1/2	1 1/2

Accesorios**PAW-SYSREMKIT** Control remoto**Accesorios****PAW-SYSSOVI** Kit de válvulas de cierre para los modelos 20 - 40

1) Los datos se refieren a una temperatura del agua refrigerada de salida de 7 °C y una temperatura del aire del condensador de 35 °C, según la norma EN 14511. 2) De conformidad con el REGLAMENTO (UE) n.º 2016/2281 DE LA COMISIÓN para enfriadoras en aplicaciones de confort. 3) Estos son los datos de caudal variable. Para los datos de caudal fijo, contacta con un distribuidor autorizado de Panasonic. 4) Los datos se refieren a una temperatura del agua caliente de salida de 45 °C y una temperatura ambiente del aire del serpentín de 7 °C con un 87 % de humedad relativa, según la norma EN 14511. 5) De conformidad con el REGLAMENTO DELEGADO (UE) n.º 813/2013 DE LA COMISIÓN para bombas de calor de baja temperatura. 6) De conformidad con Eurovent y el REGLAMENTO DELEGADO (UE) n.º 811/2013 DE LA COMISIÓN para bombas de calor de baja temperatura. Escala de A+++ a D, a partir del 26 de septiembre de 2019. 7) Niveles de presión sonora calculados a 10 metros. Los niveles de presión sonora se refieren a la norma ISO 3744 con forma de paralelepípedo.





U - 045/055/065/075 CW

Capacidad frigorífica: 46,8 to 71,6 kW

Capacidad calorífica: 48,5 to 75,9 kW

Alta eficiencia estacional en modo frío, SEER máximo de 4,63 en esta gama. La serie ECOi-W ofrece numerosas opciones para satisfacer tus necesidades.

Consultar precios con Panasonic.



Modelo		45	55	65	75	
Estándar sin depósito de inercia		U-045CWNB	U-055CWNB	U-065CWNB	U-075CWNB	
Con depósito de inercia		U-045CWBM	U-055CWBM	U-065CWBM	U-075CWBM	
Suministro eléctrico	Tensión	V	400	400	400	400
	Fase		Trifásica	Trifásica	Trifásica	Trifásica
	Frecuencia	Hz	50	50	50	50
Capacidad frigorífica ¹⁾	kW	44,3	50,9	64,1	71,0	
Consumo eléctrico ¹⁾	kW	15,9	18,0	21,8	24,0	
EER total al 100 % ¹⁾		2,78	2,83	2,95	2,96	
SEER ^{2) 3)}		4,20	4,41	4,51	4,63	
$\eta_{s,c}$ ^{2) 3)}	%	165	174	177	182	
Capacidad calorífica ⁴⁾	kW	48,5	58,2	67,2	75,9	
Consumo eléctrico ⁴⁾	kW	17,3	20,3	22,5	24,3	
SCOP ^{3) 5)}		3,38	3,38	3,55	3,53	
$\eta_{s,h}$ ^{3) 5)}	%	132	132	139	138	
Clase de eficiencia energética (escala de A+++ a D) ⁶⁾		A+	A+	A+	—	
Tipo de arranque		Directo	Directo	Directo	Directo	
Intensidad máxima de funcionamiento	A	40,2	44,2	59,4	64,4	
Intensidad de arranque sin/con arranque suave	A	133/66	140/73	201/101	206/106	
Potencia sonora (con ventiladores estándar)	dB(A)	80,0	80,0	80,0	80,0	
Presión sonora (con ventiladores estándar) ⁷⁾	dB(A)	47,8	47,8	47,8	47,8	
Dimensiones (con ventiladores estándar) sin depósito de inercia	Al x An x Pr mm	1986 x 2180 x 1160	1986 x 2180 x 1160	1986 x 2180 x 1160	1986 x 2180 x 1160	
Dimensiones (con ventiladores estándar) con depósito de inercia	Al x An x Pr mm	1986 x 2680 x 1160	1986 x 2680 x 1160	1986 x 2680 x 1160	1986 x 2680 x 1160	
Peso (con 1 bomba) sin depósito de inercia	kg	540	550	610	620	
Peso (con 1 bomba) con depósito de inercia	kg	700	710	770	780	
Refrigerante (R410A)	kg	14,5	14,9	18,9	19,0	
Número de circuitos refrigerantes		1	1	1	1	
Compresores						
Número		2	2	2	2	
Tipo		Scroll	Scroll	Scroll	Scroll	
Etapa de carga parcial	%	0/50/100	0/43/57/100	0/40/60/100	0/45/55/100	
Calentador de cárter	W	2 x 66	2 x 66	2 x 66	2 x 66	
Evaporador						
Número		1	1	1	1	
Tipo		Placa	Placa	Placa	Placa	
Caudal nominal de agua (refrigeración)	m ³ /h	8,06	9,18	11,30	12,31	
Caída de presión del agua (refrigeración)	kPa	30	35	28	37	
Volumen de agua	l	4,10	4,10	6,10	6,10	
Calentador anticongelante	W	30	30	2 x 30	2 x 30	
Serpentines						
Número		1	1	2	2	
Superficie frontal	m ²	4,20	4,20	5,55	5,55	
Número de filas		2	2	2	2	
Ventiladores estándar						
Número		1	1	2	2	
Caudal de aire	m ³ /h	22500	22500	30000	30000	
Velocidad de rotación	r.p.m.	790	790	650	650	
Alimentación (por ventilador)	W	1650	1650	930	930	
Conexiones de agua						
Tipo		Rosca macho de gas BSPP ISO 228	Rosca macho de gas BSPP ISO 228	Rosca macho de gas BSPP ISO 228	Rosca macho de gas BSPP ISO 228	
Entrada - diámetro	Pulgadas	2	2	2	2	
Salida - diámetro	Pulgadas	2	2	2	2	

Accesorios	
PAW-SYSREMKIT	Control remoto

Accesorios	
PAW-SYSSOV2	Kit de válvulas de cierre para los modelos 45 - 75

1) Los datos se refieren a una temperatura del agua refrigerada de salida de 7 °C y una temperatura del aire del condensador de 35 °C, según la norma EN 14511. 2) De conformidad con el REGLAMENTO (UE) n.º 2016/2281 DE LA COMISIÓN para enfriadoras en aplicaciones de confort. 3) Estos son los datos de caudal variable. Para los datos de caudal fijo, contacta con un distribuidor autorizado de Panasonic. 4) Los datos se refieren a una temperatura del agua caliente de salida de 45 °C y una temperatura ambiente del aire del serpentín de 7 °C con un 87 % de humedad relativa, según la norma EN 14511. 5) De conformidad con el REGLAMENTO DELEGADO (UE) n.º 813/2013 DE LA COMISIÓN para bombas de calor de baja temperatura. 6) De conformidad con Eurovent y el REGLAMENTO DELEGADO (UE) n.º 811/2013 DE LA COMISIÓN para bombas de calor de baja temperatura. Escala de A+++ a D, a partir del 26 de septiembre de 2019. 7) Niveles de presión sonora calculados a 10 metros. Los niveles de presión sonora se refieren a la norma ISO 3744 con forma de paralelepípedo.

SEER ALTO

4,63

ALTO SCOP

3,55

ErP

✓

BLUEFIN

ALTA PERSONALIZACIÓN

VENTILADOR AUTOMÁTICO

MODO CALEFACCIÓN

-17 °C

MODO REFRIGERACIÓN

50 °C

CONECTIVIDAD BMS





U - 090/105/125 CW

Capacidad frigorífica: 91,4 to 121,9 kW

Capacidad calorífica: 88,1 to 119,1 kW

El diseño personalizable ofrece una gran flexibilidad. Una amplia gama de protocolos de comunicación satisfacen las necesidades de hoteles, oficinas y aplicaciones industriales.

Consultar precios con Panasonic.



Modelo			90	105	125
Estándar sin depósito de inercia			U-090CWNB	U-105CWNB	U-125CWNB
Con depósito de inercia			U-090CWBM	U-105CWBM	U-125CWBM
Suministro eléctrico	Tensión	V	400	400	400
	Fase		Trifásica	Trifásica	Trifásica
	Frecuencia	Hz	50	50	50
Capacidad frigorífica ¹⁾		kW	88,7	100,8	119,3
Consumo eléctrico ¹⁾		kW	30,6	34,8	40,4
EER total al 100 % ¹⁾			2,90	2,89	2,96
SEER ^{2) 3)}			4,40	4,44	4,49
$\eta_{s,c}$ ^{2) 3)}		%	173	175	177
Capacidad calorífica ⁴⁾		kW	88,1	101,0	119,1
Consumo eléctrico ⁴⁾		kW	33,8	38,4	45,5
SCOP ^{3) 5)}			3,40	3,43	3,43
$\eta_{s,h}$ ^{3) 5)}		%	133	134	134
Tipo de arranque			Directo	Directo	Directo
Intensidad máxima de funcionamiento		A	77,9	86,0	102,0
Intensidad de arranque sin/con arranque suave		A	265/127	312/146	345/183
Potencia sonora (con ventiladores estándar)		dB(A)	83,0	83,0	83,0
Presión sonora (con ventiladores estándar) ⁶⁾		dB(A)	50,8	50,8	50,8
Dimensiones (con ventiladores estándar) sin depósito de inercia	Al x An x Pr	mm	2286 x 2180 x 1160	2286 x 2180 x 1160	2286 x 2180 x 1160
Dimensiones (con ventiladores estándar) con depósito de inercia	Al x An x Pr	mm	2286 x 2680 x 1160	2286 x 2680 x 1160	2286 x 2680 x 1160
Peso (con 1 bomba) sin depósito de inercia		kg	790	900	920
Peso (con 1 bomba) con depósito de inercia		kg	950	1060	1080
Refrigerante (R410A)		kg	22,0	27,0	28,5
Número de circuitos refrigerantes			1	1	1
Compresores					
Número			2	2	2
Tipo			Scroll	Scroll	Scroll
Etapa de carga parcial		%	0/45/55/100	0/38/62/100	0/33/67/100
Calentador de cárter		W	66/82	66/95	66/95
Evaporador					
Número			1	1	1
Tipo			Placa	Placa	Placa
Caudal nominal de agua (refrigeración)		m ³ /h	15,73	18,25	20,95
Caída de presión del agua (refrigeración)		kPa	26	34	45
Volumen de agua		l	10,80	10,80	10,80
Calentador anticongelante		W	2 x 30	2 x 30	2 x 30
Serpentines					
Número			2	2	2
Superficie frontal		m ²	6,4	6,4	6,4
Número de filas			2	3	3
Ventiladores estándar					
Número			2	2	2
Caudal de aire		m ³ /h	42000	42000	42000
Velocidad de rotación		r.p.m.	790	790	790
Alimentación (por ventilador)		W	1650	1650	1650
Conexiones de agua					
Tipo			Rosca macho de gas BSPP ISO 228	Rosca macho de gas BSPP ISO 228	Rosca macho de gas BSPP ISO 228
Entrada - diámetro		Pulgadas	2 1/2	2 1/2	2 1/2
Salida - diámetro		Pulgadas	2 1/2	2 1/2	2 1/2

Accesorios

PAW-SYSREMKIT	Control remoto
----------------------	----------------

Accesorios

PAW-SYSSOV3	Kit de válvulas de cierre para los modelos 90 - 125
--------------------	---

1) Los datos se refieren a una temperatura del agua refrigerada de salida de 7 °C y una temperatura del aire del condensador de 35 °C, según la norma EN 14511. 2) De conformidad con el REGLAMENTO (UE) n.º 2016/2281 DE LA COMISIÓN para enfriadoras en aplicaciones de confort. 3) Estos son los datos de caudal variable. Para los datos de caudal fijo, contacta con un distribuidor autorizado de Panasonic. 4) Los datos se refieren a una temperatura del agua caliente de salida de 45 °C y una temperatura ambiente del aire del serpentín de 7 °C con un 87 % de humedad relativa, según la norma EN 14511. 5) De conformidad con el REGLAMENTO DELEGADO (UE) n.º 813/2013 DE LA COMISIÓN para bombas de calor de baja temperatura. 6) Niveles de presión sonora calculados a 10 metros. Los niveles de presión sonora se refieren a la norma ISO 3744 con forma de paralelepípedo.

SEER
ALTO
4,49ALTO
SCOP
3,43ErP
✓

BLUEFIN

ALTA
PERSONALIZACIÓNVENTILADOR
AUTOMÁTICO-17 °C
MODO
CALEFACCIÓN50 °C
MODO
REFRIGERACIÓNCONECTIVIDAD
BMS



U - 140/150/170/190/210 CW

Capacidad frigorífica: 125,4 to 195,4 kW

Capacidad calorífica: 143,7 to 217,6 kW



Gama de potentes enfriadoras bomba de calor aire-agua con 4 compresores en scroll. La temperatura máxima de salida de agua en modo calor es de hasta 50 °C ¹⁾. El diseño optimizado para limitar el desescarche asegura el suministro continuo de agua caliente incluso en bajas condiciones ambientales.

Consultar precios con Panasonic.

Modelo		140	150	170	190	210
Estándar sin depósito de inercia		U-140CWNB	U-150CWNB	U-170CWNB	U-190CWNB	U-210CWNB
Con depósito de inercia		U-140CWBL	U-150CWBL	U-170CWBL	U-190CWBL	U-210CWBL
Suministro eléctrico	Tensión	V	400	400	400	400
	Fase		Trifásica	Trifásica	Trifásica	Trifásica
	Frecuencia	Hz	50	50	50	50
Capacidad frigorífica ¹⁾	kW	128,3	142,1	163,9	177,5	207,9
Consumo eléctrico ¹⁾	kW	43,2	47,7	54,7	61,3	69,7
EER total al 100 % ¹⁾		2,97	2,98	2,99	2,90	2,98
SEER ^{2) 3)}		4,39	4,36	4,31	4,23	4,28
$\eta_{s,c}$ ^{2) 3)}	%	173	171	169	166	168
Capacidad calorífica ⁴⁾	kW	144,0	154,0	170,0	195,0	218,0
Consumo eléctrico ⁴⁾	kW	45,7	50,3	55,5	67,4	78,3
SCOP ^{3) 5)}		3,30	3,33	3,30	3,28	3,23
$\eta_{s,h}$ ^{3) 5)}	%	129	130	129	128	126
Tipo de arranque		Directo	Directo	Directo	Directo	Directo
Intensidad máxima de funcionamiento	A	108,0	119,0	136,0	153,0	170,0
Intensidad de arranque sin/con arranque suave	A	251/130	262/141	324/161	341/178	396/201
Potencia sonora (con ventiladores estándar)	dB(A)	85,4	85,4	87,0	88,1	88,1
Presión sonora (con ventiladores estándar) ⁶⁾	dB(A)	53,4	53,4	55,0	56,1	56,1
Dimensiones (con ventiladores estándar) sin depósito de inercia	Al x An x Pr	mm	2295 x 2856 x 2210	2295 x 2856 x 2210	2295 x 2856 x 2210	2295 x 2856 x 2210
Dimensiones (con ventiladores estándar) con depósito de inercia	Al x An x Pr	mm	2295 x 3666 x 2210	2295 x 3666 x 2210	2295 x 3666 x 2210	2295 x 3666 x 2210
Peso (con 1 bomba de Pa baja) sin depósito de inercia	kg	1570	1580	1680	1750	2020
Peso (con 1 bomba de Pa baja) con depósito de inercia	kg	1700	1710	1810	1880	2150
Refrigerante (R410A)	kg	2 x 24,7	2 x 24,7	24,7/33,3	2 x 33,3	2 x 33,3
Número de circuitos refrigerantes		2	2	2	2	2
Compresores						
Número		4	4	4	4	4
Tipo		Scroll	Scroll	Scroll	Scroll	Scroll
Etapas de carga parcial	%	0 / 24 / 26 / 48 / 50 / 52 / 74 / 76 / 100	0 / 23 / 27 / 46 / 50 / 54 / 73 / 77 / 100	0 / 20 / 24 / 44 / 45 / 55 / 69 / 80 / 100	0 / 22 / 28 / 44 / 50 / 56 / 72 / 78 / 100	0 / 19 / 31 / 38 / 50 / 62 / 69 / 81 / 100
Calentador de cárter	W	4 x 66	4 x 66	3 x 66 / 82	2 x 82 / 2 x 66	2 x 95 / 2 x 66
Evaporador						
Número		1	1	1	1	1
Tipo		Placa	Placa	Placa	Placa	Placa
Caudal nominal de agua (refrigeración)	m ³ /h	21,56	23,65	25,95	30,24	33,62
Caída de presión del agua (refrigeración)	kPa	33	39	24	32	40
Volumen de agua	l	8,49	8,49	12,21	12,21	12,21
Calentador anticongelante	W	60	60	120	120	120
Serpentines						
Número		4	4	4	4	4
Superficie frontal	m ²	11,88	11,88	11,88	11,88	11,88
Número de filas		2+2	2+2	2+3	3+3	3+3
Ventiladores estándar						
Número		4	4	4	4	4
Caudal de aire	m ³ /h	56000	56000	71000	86000	83000
Velocidad de rotación	r.p.m.	900	900	900	900	900
Alimentación (por ventilador)	W	940	940	940 - 1650	1650	1650
Conexiones de agua						
Tipo		Victaulic	Victaulic	Victaulic	Victaulic	Victaulic
Entrada - diámetro	Pulgadas	21/2	21/2	21/2	21/2	21/2
Salida - diámetro	Pulgadas	21/2	21/2	21/2	21/2	21/2

Accesorios	
PAW-SYSREMKIT	Control remoto

Accesorios	
PAW-SYSVICTH	Kit de conexión Victaulic para los modelos 140 - 210

1) Los datos se refieren a una temperatura del agua refrigerada de salida de 7 °C y una temperatura del aire del condensador de 35 °C, según la norma EN 14511. 2) De conformidad con el REGLAMENTO (UE) n.º 2016/2281 DE LA COMISIÓN para enfriadoras en aplicaciones de confort. 3) Estos son los datos de caudal variable. Para los datos de caudal fijo, contacta con un distribuidor autorizado de Panasonic. 4) Los datos se refieren a una temperatura del agua caliente de salida de 45 °C y una temperatura ambiente del aire del serpentín de 7 °C con un 87 % de humedad relativa, según la norma EN 14511. 5) De conformidad con el REGLAMENTO DELEGADO (UE) n.º 813/2013 DE LA COMISIÓN para bombas de calor de baja temperatura. 6) Niveles de presión sonora calculados a 10 metros. Los niveles de presión sonora se refieren a la norma ISO 3744 con forma de paralelepípedo.

SEER ALTO
4,39

ALTO SCOP
3,33

ErP

SUPERSILENCIOSO

BLUEFIN

ALTA PERSONALIZACIÓN

VENTILADOR AUTOMÁTICO

MODO CALEFACCIÓN
-17 °C

MODO REFRIGERACIÓN
50 °C

LIMITACIÓN DEL DESESCARCHADO

CONECTIVIDAD BMS



Opciones para las unidades exteriores de bomba de calor

Tabla de opciones para 20 - 125

Opción	Tipo	Ref.	Descripción	Modelo															
				20	25	30	35	40	45	55	65	75	90	105	125				
1	Capacidad																		
2	Tipo de refrigerante y compresor	W	R410A, velocidad fija, bomba de calor	•	•	•	•	•	•	•	•	•	•	•	•	•	•		
3	Opción de depósito de inercia	NB	Sin depósito	Estd	Estd	Estd	Estd	Estd	Estd	Estd	Estd	Estd	Estd	Estd	Estd	Estd	Estd		
		BS	Depósito de inercia (pequeño)	•	•	•	•	•											
		BM	Depósito de inercia (mediano)						•	•	•	•	•	•	•	•	•	•	
4	Opción de bomba		Sin bomba	Estd	Estd	Estd	Estd	Estd	Estd	Estd	Estd	Estd	Estd	Estd	Estd	Estd	Estd		
			Bomba simple	•	•	•	•	•	•	•	•	•	•	•	•	•	•	•	
			Bomba doble						•	•	•	•	•	•	•	•	•	•	
5	Opción de accionamiento de la bomba		Accionamiento de la bomba - velocidad fija ¹⁾				Estd	Estd	Estd	Estd	Estd	Estd	Estd	Estd	Estd	Estd	Estd		
			Accionamiento de la bomba - velocidad doble variable (bomba simple)	Estd	Estd	Estd	•	•	•	•	•	•	•	•	•	•	•	•	
			Accionamiento de la bomba - velocidad doble variable (bomba doble) ¹⁾							•	•	•	•	•	•	•	•	•	
			Accionamiento de la bomba - capacidad de velocidad variable (bomba simple)	•	•	•	•	•	•	•	•	•	•	•	•	•	•	•	•
			Accionamiento de la bomba - capacidad de velocidad variable (bomba doble)							•	•	•	•	•	•	•	•	•	•
			Accionamiento de la bomba - presión de salida constante (bomba simple)	•	•	•	•	•	•	•	•	•	•	•	•	•	•	•	•
			Accionamiento de la bomba - presión de salida constante (bomba doble)								•	•	•	•	•	•	•	•	•
6	Opciones hidráulicas		Accionamiento de la bomba - presión diferencial constante (bomba simple) ²⁾	P.E.	P.E.	P.E.	P.E.	P.E.	P.E.	P.E.	P.E.	P.E.	P.E.	P.E.	P.E.	P.E.	P.E.		
			Sin opción hidráulica	Estd	Estd	Estd	Estd	Estd	Estd	Estd	Estd	Estd	Estd	Estd	Estd	Estd	Estd	Estd	
			Sensor de baja presión de agua	•	•	•	•	•	•	•	•	•	•	•	•	•	•	•	•
			Válvulas de aislamiento de agua	•	•	•	•	•	•	•	•	•	•	•	•	•	•	•	•
			Resistencia eléctrica - baja potencia (requiere depósito de inercia)								•	•	•	•	•	•	•	•	•
			Resistencia eléctrica - alta potencia (requiere depósito de inercia)								•	•	•	•	•	•	•	•	•
7	Opciones ambientales		Sin opciones ambientales	Estd	Estd	Estd	Estd	Estd	Estd	Estd	Estd	Estd	Estd	Estd	Estd	Estd	Estd	Estd	
			Tratamiento de las aletas de la batería: epoxy	•	•	•	•	•	•	•	•	•	•	•	•	•	•	•	•
			Rejilla de protección para batería exterior	•	•	•	•	•	•	•	•	•	•	•	•	•	•	•	•
			Almohadillas de caucho	•	•	•	•	•	•	•	•	•	•	•	•	•	•	•	•
			Amortiguador de muelle	•	•	•	•	•	•	•	•	•	•	•	•	•	•	•	•
			Control de la velocidad del ventilador (FSC)	•	•	•	•	•	•	•	•	•	•	•	•	•	•	•	•
			Paquete nórdico ³⁾	•	•	•	•	•											
			Kit de bajo nivel sonoro	Estd	Estd	Estd	Estd	Estd			•	•	•	•	•	•	•	•	•
8	Otras opciones		Ventilador de alta presión ⁴⁾	P.E.	•	•	•	•	•	•	•	•	•	•	•	•	•	•	
			Sin otras opciones	Estd	Estd	Estd	Estd	Estd	Estd	Estd	Estd	Estd	Estd	Estd	Estd	Estd	Estd	Estd	Estd
			Arranque suave	•	•	•	•	•	•	•	•	•	•	•	•	•	•	•	•
			Suministro eléctrico sin neutro ⁵⁾	P.E.	P.E.	P.E.	P.E.	P.E.	P.E.	P.E.	P.E.	P.E.	P.E.	P.E.	P.E.	P.E.	P.E.	P.E.	P.E.
			Opción de BMS estándar (Modbus RTU)	Estd	Estd	Estd	Estd	Estd	Estd	Estd	Estd	Estd	Estd	Estd	Estd	Estd	Estd	Estd	Estd
			Modbus TCP/IP	•	•	•	•	•	•	•	•	•	•	•	•	•	•	•	•
			BACnet MSTP	•	•	•	•	•	•	•	•	•	•	•	•	•	•	•	•
			BACnet IP	•	•	•	•	•	•	•	•	•	•	•	•	•	•	•	•
			Conexión LAN remota	•	•	•	•	•	•	•	•	•	•	•	•	•	•	•	•
			Transporte por contenedor								•	•	•	•	•	•	•	•	•
	Manómetro para refrigerante								•	•	•	•	•	•	•	•	•		
	Desuperheater (desrecalentador) ⁶⁾	P.E.	P.E.	P.E.	P.E.	P.E.	•	•	•	•	•	•	•	•	•	•	•		

1) El accionamiento de velocidad fija viene como opción de serie al seleccionar una bomba (modelos 20-25-30 excluidos). Si lo que se desea es un funcionamiento combinado, se puede seleccionar un accionamiento de bomba alternativo.

2) La opción de accionamiento de bomba diferencial constante solo está disponible por encargo y requiere un tiempo de producción adicional. Contacta con tu distribuidor local.

3) El paquete nórdico no es necesario en los modelos 45 - 125, debido al diseño del modelo.

4) El ventilador de alta presión no está disponible en el modelo 20 debido al diseño del cuerpo.

5) El suministro eléctrico sin neutro solo está disponible por encargo y requiere un tiempo de producción adicional. Contacta con tu distribuidor local.

6) La inclusión del desrecalentador prolongará el tiempo de producción estándar; para más información, contacta con tu representante local de Panasonic.

Estd: Elemento incluido de serie.

••: Elemento opcional que puede seleccionarse.

P.E. Elemento por encargo.



Tabla de opciones para 140 - 210

Opción	Tipo	Ref.	Descripción	Modelo				
				140	150	170	190	210
1	Capacidad							
2	Tipo de refrigerante y compresor	W	R410A, velocidad fija, bomba de calor	•	•	•	•	•
3	Opción de depósito de inercia	NB	Sin depósito	Estd	Estd	Estd	Estd	Estd
		BL	Depósito de inercia (grande)	•	•	•	•	•
4	Opción de bomba		Sin bomba	Estd	Estd	Estd	Estd	Estd
			Bomba simple de baja presión	•	•	•	•	•
			Bomba simple de alta presión	•	•	•	•	•
			Bomba doble de baja presión	•	•	•	•	•
			Bomba doble de alta presión	•	•	•	•	•
5	Opción de accionamiento de la bomba		Accionamiento de la bomba - velocidad fija ¹⁾	Estd	Estd	Estd	Estd	Estd
			Accionamiento de la bomba - velocidad doble variable (bomba simple)	•	•	•	•	•
			Accionamiento de la bomba - velocidad doble variable (bomba doble)	•	•	•	•	•
			Accionamiento de la bomba - capacidad de velocidad variable (bomba simple)	•	•	•	•	•
			Accionamiento de la bomba - capacidad de velocidad variable (bomba doble)	•	•	•	•	•
			Accionamiento de la bomba - presión de salida constante (bomba simple)	•	•	•	•	•
			Accionamiento de la bomba - presión de salida constante (bomba doble)	•	•	•	•	•
6	Opciones hidráulicas		Accionamiento de la bomba - presión diferencial constante (bomba simple) ²⁾	P.E.	P.E.	P.E.	P.E.	P.E.
			Accionamiento de la bomba - presión diferencial constante (bomba doble) ²⁾	P.E.	P.E.	P.E.	P.E.	P.E.
			Sin opción hidráulica	Estd	Estd	Estd	Estd	Estd
			Sensor de baja presión de agua	•	•	•	•	•
			Válvulas de aislamiento de agua	•	•	•	•	•
7	Opciones ambientales		Manómetros hidráulicos	•	•	•	•	•
			Sin opciones ambientales	Estd	Estd	Estd	Estd	Estd
			Tratamiento de las aletas de la batería: epoxy	•	•	•	•	•
			Rejilla de protección para batería exterior ³⁾	•	•	•	•	•
			Almohadillas de caucho	•	•	•	•	•
			Amortiguador de muelle	•	•	•	•	•
			Control de la velocidad del ventilador (FSC)	•	•	•	•	•
8	Otras opciones		Paquete nórdico	•	•	•	•	•
			Kit de bajo nivel sonoro	Estd	Estd	Estd	Estd	Estd
			Sin otras opciones	Estd	Estd	Estd	Estd	Estd
			Arranque suave	•	•	•	•	•
			Suministro eléctrico sin neutro	•	•	•	•	•
			Opción de BMS estándar (Modbus RTU)	Estd	Estd	Estd	Estd	Estd
			Modbus TCP/IP	•	•	•	•	•
			BACnet IP	•	•	•	•	•
			Conexión LAN remota	Estd	Estd	Estd	Estd	Estd
			Transporte por contenedor	•	•	•	•	•
	Manómetro para refrigerante	•	•	•	•	•		

1) El accionamiento de velocidad fija es la opción de serie al seleccionar una bomba. Si se desea, se puede seleccionar un accionamiento de bomba alternativo.

2) Las opciones de accionamiento de las bombas con diferencial constante solo están disponibles por encargo y requieren un tiempo de producción adicional. Contacta con tu distribuidor local.

3) No disponible cuando se usa el paquete nórdico.

Estd: Elemento incluido de serie.

•: Elemento opcional que puede seleccionarse.

P.E. Elemento por encargo.



Características de unidades exteriores de solo enfriamiento ECOi-W

Unidades exteriores solo enfriamiento ECOi-W.

- Alta eficiencia estacional
- Rango de funcionamiento a temperatura ambiente: -10 a +50 °C
- Intervalo temperatura de salida de agua: -10 a +18 °C
- Diseño optimizado para el servicio y el mantenimiento
- Control sencillo y fácil de usar como equipo estándar
- Modbus RTU como equipo estándar

La tecnología en el punto de mira:

- Tipo de enfriadora: solo enfriamiento
- Tipo de refrigerante: R410A
- Intercambiador de calor: intercambiador de calor de placas de acero inoxidable
- Interruptor de flujo, incluye válvulas de seguridad para el agua y la purga de aire
- Filtro de agua incluido (obligatorio para instalación in situ)
- Modo nocturno para ahorrar energía y reducir el nivel de ruido
- Control de la curva de compensación de agua
- Kit hidráulico opcional
- Tratamiento de las aletas de la batería opcional

U - 020/025/030/035/040 CV

- Funcionamiento supersilencioso

La tecnología en el punto de mira:

- Tipo de compresor (número de compresores): Compresores en scroll (2)
- Número de circuitos: 1

- Tipo de ventilador (número de ventiladores): ventilador axial (1)
- Desrecalentador opcional para agua caliente gratuita hasta 50 °C*
- Modbus TCP/IP, BACnet IP y BACnet MSTP opcional
- Conexión LAN remota opcional

* Disponible solo bajo pedido especial; contacta con tu distribuidor local de Panasonic.

U - 045/055/065/075 CV

- Kit de nivel de ruido extra bajo opcional

La tecnología en el punto de mira:

- Tipo de compresor (número de compresores): Compresores en scroll (2)
- Número de circuitos: 1

- Tipo de ventilador (número de ventiladores): ventilador axial (1 para 45/55, 2 para 65/75)
- Desrecalentador opcional para agua caliente gratuita hasta 50 °C
- Modbus TCP/IP, BACnet IP y BACnet MSTP opcional
- Conexión LAN remota opcional

* Disponible solo bajo pedido especial; contacta con tu distribuidor local de Panasonic.

U - 090/105/125 CV

- Kit de nivel de ruido extra bajo opcional

La tecnología en el punto de mira:

- Tipo de compresor (número de compresores): Compresores en scroll (2)
- Número de circuitos: 1

- Tipo de ventilador (número de ventiladores): ventilador axial (2)
- Desrecalentador opcional para agua caliente gratuita hasta 50 °C
- Modbus TCP/IP, BACnet IP y BACnet MSTP opcional
- Conexión LAN remota opcional

* Disponible solo bajo pedido especial; contacta con tu distribuidor local de Panasonic.

U - 140/150/170/190/210 CV

- Funcionamiento supersilencioso
- Conexiones de agua Victaulic
- Modbus TCP/IP de serie

La tecnología en el punto de mira:

- Tipo de compresor (número de compresores): Compresores en scroll (4)

- Número de circuitos: 2
- Tipo de ventilador (número de ventiladores): ventilador axial (4)
- Manómetros opcionales hidráulicos y para refrigerante
- BACnet opcional
- Conexión LAN remota as standard



VER MÁS OPCIONES PARA LAS UNIDADES EXTERIORES DE SOLO FRÍO

Opciones disponibles para U - 020/025/030/035/040 CV

Opciones				
Bomba	Accionamiento de la bomba	Opciones hidráulicas	Opciones ambientales	Otras opciones
Bomba simple (de serie)	Velocidad fija ¹⁾	Sensor de baja presión de agua	Tratamiento de las aletas de la batería: epoxy	Arranque suave
	Velocidad doble variable	Válvulas de aislamiento de agua	Almohadillas de caucho	Suministro eléctrico sin neutro
	Capacidad variable		Amortiguador de muelle	Modbus TCP/IP
	Presión de salida constante		Todas las estaciones	BACnet MSTP
	Presión diferencial constante		Ventilador de alta presión ²⁾	BACnet IP
				Conexión LAN remota
				Desuperheater (desrecalentador) ³⁾

1) Disponible para instalación fuera de la UE. 2) Disponible en los modelos 25 - 40. 3) Disponible solo bajo pedido especial; contacta con tu distribuidor local de Panasonic.

Opciones disponibles para U - 045/055/065/075 CV

Opciones				
Bomba	Accionamiento de la bomba	Opciones hidráulicas	Opciones ambientales	Otras opciones
Bomba simple	Velocidad fija ¹⁾	Sensor de baja presión de agua	Tratamiento de las aletas de la batería: epoxy	Arranque suave
Bomba doble	Velocidad doble variable	Válvulas de aislamiento de agua	Rejilla de protección para batería exterior	Suministro eléctrico sin neutro
	Capacidad variable		Almohadillas de caucho	Modbus TCP/IP
	Presión de salida constante		Amortiguador de muelle	BACnet MSTP
	Presión diferencial constante		Control del ventilador para todas las estaciones	BACnet IP
			Kit de nivel de ruido extra bajo	Conexión LAN remota
			Ventilador de alta presión	Transporte por contenedor
				Manómetro para refrigerante
				Desuperheater (desrecalentador)

1) Disponible para instalación fuera de la UE.

Opciones disponibles para U - 090/105/125 CV

Opciones				
Bomba	Accionamiento de la bomba	Opciones hidráulicas	Opciones ambientales	Otras opciones
Bomba simple	Velocidad fija ¹⁾	Sensor de baja presión de agua	Tratamiento de las aletas de la batería: epoxy	Arranque suave
Bomba doble	Velocidad doble variable	Válvulas de aislamiento de agua	Rejilla de protección para batería exterior	Suministro eléctrico sin neutro
	Capacidad variable		Almohadillas de caucho	Modbus TCP/IP
	Presión de salida constante		Amortiguador de muelle	BACnet MSTP
	Presión diferencial constante		Control del ventilador para todas las estaciones	BACnet IP
			Kit de nivel de ruido extra bajo	Conexión LAN remota
			Ventilador de alta presión	Transporte por contenedor
				Manómetro para refrigerante
				Desuperheater (desrecalentador)

1) Disponible para instalación fuera de la UE.

Opciones disponibles para U - 140/150/170/190/210 CV

Opciones				
Bomba	Accionamiento de la bomba	Opciones hidráulicas	Opciones ambientales	Otras opciones
Bomba simple de baja presión	Velocidad fija ¹⁾	Sensor de baja presión de agua	Tratamiento de las aletas de la batería: epoxy	Arranque suave
Bomba simple de alta presión	Velocidad doble variable	Válvulas de aislamiento de agua	Rejilla de protección para batería exterior	Suministro eléctrico sin neutro
Bomba doble de baja presión	Capacidad variable	Manómetros hidráulicos	Almohadillas de caucho	Modbus TCP/IP
Bomba doble de alta presión	Presión de salida constante		Amortiguador de muelle	BACnet IP
	Presión diferencial constante		Control del ventilador para todas las estaciones	Manómetro para refrigerante
			Ventilador de alta presión	Transporte por contenedor

1) Disponible para instalación fuera de la UE.



U - 020/025/030/035/040 CV

Capacidad frigorífica: 19,3 to 40,9 kW

Serie de enfriadoras compactas y altamente eficientes, con SEER de hasta 4,78.

Consultar precios con Panasonic.



Modelo			20	25	30	35	40
Estándar sin depósito de inercia			U-020CVNB	U-025CVNB	U-030CVNB	U-035CVNB	U-040CVNB
Con depósito de inercia			U-020CVBS	U-025CVBS	U-030CVBS	U-035CVBS	U-040CVBS
Suministro eléctrico	Tensión	V	400	400	400	400	400
	Fase		Trifásica	Trifásica	Trifásica	Trifásica	Trifásica
	Frecuencia	Hz	50	50	50	50	50
Capacidad frigorífica ¹⁾		kW	19,2	24,3	27,1	36,7	39,0
Consumo eléctrico ¹⁾		kW	5,9	7,7	9,3	12,2	13,0
EER total al 100 % ¹⁾			3,25	3,17	2,90	3,01	3,00
SEER ²⁾			4,78	4,38	4,43	4,43	4,48
$\eta_{s,c}$ ²⁾		%	188	172	174	174	176
Tipo de arranque			Directo	Directo	Directo	Directo	Directo
Intensidad máxima de funcionamiento		A	17,7	22,2	24,3	31,8	33,8
Intensidad de arranque sin/con arranque suave		A	53/28	64/35	77/49	118/53	119/54
Potencia sonora [con ventiladores estándar]		dB(A)	75,0	75,0	75,0	76,0	76,0
Presión sonora [con ventiladores estándar] ³⁾		dB(A)	42,8	42,8	42,8	43,8	43,8
Dimensiones [con ventiladores estándar] sin depósito de inercia	Al x An x Pr	mm	1983 x 1000 x 1000	1983 x 1000 x 1000	1983 x 1000 x 1000	1983 x 1000 x 1000	1983 x 1000 x 1000
Dimensiones [con ventiladores estándar] con depósito de inercia	Al x An x Pr	mm	1983 x 1000 x 1507	1983 x 1000 x 1507	1983 x 1000 x 1507	1983 x 1000 x 1507	1983 x 1000 x 1507
Peso [con 1 bomba] sin depósito de inercia		kg	265	275	305	315	320
Peso [con 1 bomba] con depósito de inercia		kg	330	340	370	380	385
Refrigerante (R410A)		kg	6,5	8,4	8,4	9,1	9,2
Número de circuitos refrigerantes			1	1	1	1	1
Compresores							
Número			2	2	2	2	2
Tipo			Scroll	Scroll	Scroll	Scroll	Scroll
Etapa de carga parcial		%	0/50/100	0/50/100	0/50/100	0/50/100	0/50/100
Calentador de cárter		W	2 x 40	2 x 40	2 x 49	2 x 49	2 x 49
Evaporador							
Número			1	1	1	1	1
Tipo			Placa	Placa	Placa	Placa	Placa
Caudal nominal de agua [refrigeración]		m ³ /h	3,35	4,36	4,64	6,16	6,44
Caída de presión del agua [refrigeración]		kPa	23	37	22	37	40
Volumen de agua		l	1,78	1,78	2,55	2,55	2,55
Calentador anticongelante		W	30	30	30	30	30
Serpentines							
Número			1	1	1	1	1
Superficie frontal		m ²	2,4	2,4	2,4	2,8	2,8
Número de filas			2	2	2	2	2
Ventiladores estándar							
Número			1	1	1	1	1
Caudal de aire		m ³ /h	9000	13000	13000	16000	16000
Velocidad de rotación		r.p.m.	900	900	900	650	650
Alimentación [por ventilador]		W	620	940	940	930	930
Conexiones de agua							
Tipo			Rosca macho de gas BSPP ISO 228	Rosca macho de gas BSPP ISO 228	Rosca macho de gas BSPP ISO 228	Rosca macho de gas BSPP ISO 228	Rosca macho de gas BSPP ISO 228
Entrada - diámetro		Pulgadas	1 1/2	1 1/2	1 1/2	1 1/2	1 1/2
Salida - diámetro		Pulgadas	1 1/2	1 1/2	1 1/2	1 1/2	1 1/2

Accesorios

PAW-SYSREMKIT Control remoto

Accesorios

PAW-SYSSOV1 Kit de válvulas de cierre para los modelos 20 - 40

1) Los datos se refieren a una temperatura del agua refrigerada de salida de 7 °C y una temperatura del aire del condensador de 35 °C, según la norma EN 14511. 2) De conformidad con el REGLAMENTO (UE) n.º 2016/2281 DE LA COMISIÓN para enfriadoras en aplicaciones de confort. 3) Niveles de presión sonora calculados a 10 metros. Los niveles de presión sonora se refieren a la norma ISO 3744 con forma de paralelepípedo. ** Los datos se calculan con caudal variable.





U - 045/055/065/075 CV

Capacidad frigorífica: 49,8 to 75,8 kW

Una alta eficiencia estacional y una amplia gama de opciones que satisfacen todos los requisitos del proyecto.

Consultar precios con Panasonic.



Modelo			45	55	65	75
Estándar sin depósito de inercia			U-045CVNB	U-055CVNB	U-065CVNB	U-075CVNB
Con depósito de inercia			U-045CVBM	U-055CVBM	U-065CVBM	U-075CVBM
Suministro eléctrico	Tensión	V	400	400	400	400
	Fase		Trifásica	Trifásica	Trifásica	Trifásica
	Frecuencia	Hz	50	50	50	50
Capacidad frigorífica ¹⁾		kW	45,3	52,0	66,1	73,1
Consumo eléctrico ¹⁾		kW	15,4	17,6	21,7	24,0
EER total al 100 % ¹⁾			2,95	2,96	3,05	3,05
SEER ²⁾			4,40	4,53	4,53	4,68
$\eta_{s,c}$ ²⁾		%	173	178	178	184
Tipo de arranque			Directo	Directo	Directo	Directo
Intensidad máxima de funcionamiento		A	40,2	44,2	58,4	64,4
Intensidad de arranque sin/con arranque suave		A	133,2/65,8	140,2/72,8	201,4/101,0	206,4/106,0
Potencia sonora (con ventiladores estándar)		dB(A)	80,0	80,0	80,0	80,0
Presión sonora (con ventiladores estándar) ³⁾		dB(A)	47,8	47,8	47,8	47,8
Dimensiones (con ventiladores estándar) sin depósito de inercia	Al x An x Pr	mm	1986 x 2180 x 1160	1986 x 2180 x 1160	1986 x 2180 x 1160	1986 x 2180 x 1160
Dimensiones (con ventiladores estándar) con depósito de inercia	Al x An x Pr	mm	1986 x 2680 x 1160	1986 x 2680 x 1160	1986 x 2680 x 1160	1986 x 2680 x 1160
Peso (con 1 bomba) sin depósito de inercia		kg	515	520	580	590
Peso (con 1 bomba) con depósito de inercia		kg	675	680	740	750
Refrigerante (R410A)		kg	14,5	14,9	18,9	19,0
Número de circuitos refrigerantes			1	1	1	1
Compresores						
Número			2	2	2	2
Tipo			Scroll	Scroll	Scroll	Scroll
Etapas de carga parcial		%	0/50/100	0/43/57/100	0/40/60/100	0/45/55/100
Calentador de cárter		W	2 x 66	2 x 66	2 x 66	2 x 66
Evaporador						
Número			1	1	1	1
Tipo			Placa	Placa	Placa	Placa
Caudal nominal de agua (refrigeración)		m ³ /h	8,06	9,18	11,30	12,31
Caida de presión del agua (refrigeración)		kPa	30	35	28	37
Volumen de agua		l	4,10	4,10	6,10	6,10
Calentador anticongelante		W	30	30	2 x 30	2 x 30
Serpentines						
Número			1	1	2	2
Superficie frontal		m ²	4,20	4,20	5,55	5,55
Número de filas			2	2	2	2
Ventiladores estándar						
Número			1	1	2	2
Caudal de aire		m ³ /h	22500	22500	30000	30000
Velocidad de rotación		r.p.m.	790	790	650	650
Alimentación (por ventilador)		W	1650	1650	930	930
Conexiones de agua						
Tipo			Rosca macho de gas BSPP ISO 228	Rosca macho de gas BSPP ISO 228	Rosca macho de gas BSPP ISO 228	Rosca macho de gas BSPP ISO 228
Entrada - diámetro		Pulgadas	2	2	2	2
Salida - diámetro		Pulgadas	2	2	2	2

Accesorios

PAW-SYSREMKIT Control remoto

Accesorios

PAW-SYSSOV2 Kit de válvulas de cierre para los modelos 45 - 75

1) Los datos se refieren a una temperatura del agua refrigerada de salida de 7 °C y una temperatura del aire del condensador de 35 °C, según la norma EN 14511. 2) De conformidad con el REGLAMENTO (UE) n.º 2016/2281 DE LA COMISIÓN para enfriadoras en aplicaciones de confort. 3) Niveles de presión sonora calculados a 10 metros. Los niveles de presión sonora se refieren a la norma ISO 3744 con forma de paralelepípedo. ** Los datos se calculan con caudal variable.





U - 090/105/125 CV

Capacidad frigorífica: 97,0 to 129,8 kW

El diseño personalizable ofrece una gran flexibilidad. Una amplia gama de protocolos de comunicación satisfacen las necesidades de hoteles, oficinas y aplicaciones industriales.

Consultar precios con Panasonic.



Modelo			90	105	125
Estándar sin depósito de inercia			U-090CVNB	U-105CVNB	U-125CVNB
Con depósito de inercia			U-090CVBM	U-105CVBM	U-125CVBM
Suministro eléctrico	Tensión	V	400	400	400
	Fase		Trifásica	Trifásica	Trifásica
	Frecuencia	Hz	50	50	50
Capacidad frigorífica ¹⁾		kW	90,7	104,0	123,0
Consumo eléctrico ¹⁾		kW	30,6	34,9	40,6
EER total al 100 % ¹⁾			2,96	2,98	3,03
SEER ²⁾			4,45	4,50	4,55
$\eta_{s,c}$ ²⁾		%	175	177	179
Tipo de arranque			Directo	Directo	Directo
Intensidad máxima de funcionamiento		A	77,9	86,0	102,0
Intensidad de arranque sin/con arranque suave		A	264,9/127,3	312,0/145,8	350,0/182,6
Potencia sonora [con ventiladores estándar]		dB(A)	83,0	83,0	83,0
Presión sonora [con ventiladores estándar] ³⁾		dB(A)	50,8	50,8	50,8
Dimensiones [con ventiladores estándar] sin depósito de inercia	Al x An x Pr	mm	2286 x 2180 x 1160	2286 x 2180 x 1160	2286 x 2180 x 1160
Dimensiones [con ventiladores estándar] con depósito de inercia	Al x An x Pr	mm	2286 x 2680 x 1160	2286 x 2680 x 1160	2286 x 2680 x 1160
Peso [con 1 bomba] sin depósito de inercia		kg	750	855	875
Peso [con 1 bomba] con depósito de inercia		kg	910	1015	1035
Refrigerante (R410A)		kg	22,0	27,0	28,5
Número de circuitos refrigerantes			1	1	1
Compresores					
Número			2	2	2
Tipo			Scroll	Scroll	Scroll
Etapa de carga parcial		%	0/45/55/100	0/38/62/100	0/33/67/100
Calentador de cárter		W	66/82	66/95	66/95
Evaporador					
Número			1	1	1
Tipo			Placa	Placa	Placa
Caudal nominal de agua [refrigeración]		m ³ /h	15,73	18,25	20,95
Caída de presión del agua [refrigeración]		kPa	26	34	45
Volumen de agua		l	10,80	10,80	10,80
Calentador anticongelante		W	2 x 30	2 x 30	2 x 30
Serpentines					
Número			2	2	2
Superficie frontal		m ²	6,4	6,4	6,4
Número de filas			2	3	3
Ventiladores estándar					
Número			2	2	2
Caudal de aire		m ³ /h	42000	42000	42000
Velocidad de rotación		r.p.m.	790	790	790
Alimentación [por ventilador]		W	1650	1650	1650
Conexiones de agua					
Tipo			Rosca macho de gas BSPP ISO 228	Rosca macho de gas BSPP ISO 228	Rosca macho de gas BSPP ISO 228
Entrada - diámetro		Pulgadas	2 1/2	2 1/2	2 1/2
Salida - diámetro		Pulgadas	2 1/2	2 1/2	2 1/2

Accesorios

PAW-SYSREMKIT Control remoto

Accesorios

PAW-SYSSOV3 Kit de válvulas de cierre para los modelos 90 - 125

1) Los datos se refieren a una temperatura del agua refrigerada de salida de 7 °C y una temperatura del aire del condensador de 35 °C, según la norma EN 14511. 2) De conformidad con el REGLAMENTO (UE) n.º 2016/2281 DE LA COMISIÓN para enfriadoras en aplicaciones de confort. 3) Niveles de presión sonora calculados a 10 metros. Los niveles de presión sonora se refieren a la norma ISO 3744 con forma de paralelepípedo. ** Los datos se calculan con caudal variable.





U - 140/150/170/190/210 CV

Capacidad frigorífica: 134,0 to 208,8 kW

Funcionamiento potente y eficiente con 4 compresores en scroll y flexibilidad superior con opciones hidráulicas Plug & Play.

Consultar precios con Panasonic.



Modelo			140	150	170	190	210
Estándar sin depósito de inercia			U-140CVNB	U-150CVNB	U-170CVNB	U-190CVNB	U-210CVNB
Con depósito de inercia			U-140CVBL	U-150CVBL	U-170CVBL	U-190CVBL	U-210CVBL
Suministro eléctrico	Tensión	V	400	400	400	400	400
	Fase		Trifásica	Trifásica	Trifásica	Trifásica	Trifásica
	Frecuencia	Hz	50	50	50	50	50
Capacidad frigorífica ¹⁾		kW	132,0	146,0	164,0	181,0	208,0
Consumo eléctrico ¹⁾		kW	43,1	47,6	54,8	61,1	69,8
EER total al 100 % ¹⁾			3,06	3,07	2,99	2,96	2,98
SEER ²⁾			4,40	4,45	4,38	4,40	4,25
$\eta_{s,c}$ ²⁾		%	173	175	172	173	167
Tipo de arranque			Directo	Directo	Directo	Directo	Directo
Intensidad máxima de funcionamiento		A	108,0	119,0	136,0	153,0	170,0
Intensidad de arranque sin/con arranque suave		A	251/130	262/141	324/161	341/178	396/201
Potencia sonora (con ventiladores estándar)		dB(A)	85,4	85,4	87,0	88,1	88,1
Presión sonora (con ventiladores estándar) ³⁾		dB(A)	53,4	53,4	55,0	56,1	56,1
Dimensiones (con ventiladores estándar) sin depósito de inercia	Al x An x Pr	mm	2295 x 2856 x 2210	2295 x 2856 x 2210	2295 x 2856 x 2210	2295 x 2856 x 2210	2295 x 2856 x 2210
Dimensiones (con ventiladores estándar) con depósito de inercia	Al x An x Pr	mm	2295 x 3666 x 2210	2295 x 3666 x 2210	2295 x 3666 x 2210	2295 x 3666 x 2210	2295 x 3666 x 2210
Peso (con 1 bomba de Pa baja) sin depósito de inercia		kg	1510	1520	1610	1680	1940
Peso (con 1 bomba de Pa baja) con depósito de inercia		kg	1640	1650	1740	1810	2070
Refrigerante (R410A)		kg	2 x 24,7	2 x 24,7	24,7/33,3	2 x 33,3	2 x 33,3
Número de circuitos refrigerantes			2	2	2	2	2
Compresores							
Número			4	4	4	4	4
Tipo			Scroll	Scroll	Scroll	Scroll	Scroll
Etapa de carga parcial		%	0 / 24 / 26 / 48 / 50 / 52 / 74 / 76 / 100	0 / 23 / 27 / 46 / 50 / 54 / 73 / 77 / 100	0 / 20 / 24 / 44 / 45 / 55 / 69 / 80 / 100	0 / 22 / 28 / 44 / 50 / 56 / 72 / 78 / 100	0 / 19 / 31 / 38 / 50 / 62 / 69 / 81 / 100
Calentador de cárter		W	4 x 66	4 x 66	3 x 66/82	2 x 82/2 x 66	2 x 95/2 x 66
Evaporador							
Número			1	1	1	1	1
Tipo			Placa	Placa	Placa	Placa	Placa
Caudal nominal de agua (refrigeración)		m ³ /h	21,56	23,65	25,95	30,24	33,62
Caída de presión del agua (refrigeración)		kPa	33	39	24	32	40
Volumen de agua		l	8,49	8,49	12,21	12,21	12,21
Calentador anticongelante		W	60	60	120	120	120
Serpentines							
Número			4	4	4	4	4
Superficie frontal		m ²	11,88	11,88	11,88	11,88	11,88
Número de filas			2+2	2+2	2+3	3+3	3+3
Ventiladores estándar							
Número			4	4	4	4	4
Caudal de aire		m ³ /h	56000	56000	71000	86000	83000
Velocidad de rotación		r.p.m.	900	900	900	900	900
Alimentación (por ventilador)		W	940	940	940 - 1650	1650	1650
Conexiones de agua							
Tipo			Victaulic	Victaulic	Victaulic	Victaulic	Victaulic
Entrada - diámetro		Pulgadas	2 1/2	2 1/2	2 1/2	2 1/2	2 1/2
Salida - diámetro		Pulgadas	2 1/2	2 1/2	2 1/2	2 1/2	2 1/2

Accesorios	
PAW-SYSREMKIT	Control remoto

Accesorios	
PAW-SYSVICTH	Kit de conexión Victaulic para los modelos 140 - 210

1) Los datos se refieren a una temperatura del agua refrigerada de salida de 7 °C y una temperatura del aire del condensador de 35 °C, según la norma EN 14511. 2) De conformidad con el REGLAMENTO (UE) n.º 2016/2281 DE LA COMISIÓN para enfriadoras en aplicaciones de confort. 3) Niveles de presión sonora calculados a 10 metros. Los niveles de presión sonora se refieren a la norma ISO 3744 con forma de paralelepípedo. ** Los datos se calculan con caudal variable.





Opciones para las unidades exteriores de solo enfriamiento

Options table 20 - 125

Opción	Tipo	Ref.	Modelo																
			20	25	30	35	40	45	55	65	75	90	105	125					
1	Capacidad																		
2	Tipo de refrigerante y compresor	V	R410A, velocidad fija, solo enfriamiento	•	•	•	•	•	•	•	•	•	•	•	•	•	•		
3	Opción de depósito de inercia	NB	Sin depósito	Estd	Estd	Estd	Estd	Estd	Estd	Estd	Estd	Estd	Estd	Estd	Estd	Estd	Estd		
		BS	Depósito de inercia (pequeño)	•	•	•	•	•											
		BM	Depósito de inercia (mediano)							•	•	•	•	•	•	•	•	•	
4	Opción de bomba		Sin bomba ¹⁾	Estd	Estd	Estd	Estd	Estd	Estd	Estd	Estd	Estd	Estd	Estd	Estd	Estd	Estd		
			Bomba simple	•	•	•	•	•	•	•	•	•	•	•	•	•	•	•	
			Bomba doble							•	•	•	•	•	•	•	•	•	
			Accionamiento de la bomba - velocidad fija ²⁾	•	•	•	•	•	•	•	•	•	•	•	•	•	•	•	•
			Accionamiento de la bomba - velocidad doble variable (bomba simple) ³⁾	Estd	Estd	Estd	Estd	Estd			•	•	•	•	•	•	•	•	•
			Accionamiento de la bomba - velocidad doble variable (bomba doble)								•	•	•	•	•	•	•	•	•
			Accionamiento de la bomba - capacidad de velocidad variable (bomba simple)	•	•	•	•	•	•	•	•	•	•	•	•	•	•	•	•
5	Opción de accionamiento de la bomba		Accionamiento de la bomba - capacidad de velocidad variable (bomba doble)							•	•	•	•	•	•	•	•		
			Accionamiento de la bomba - presión de salida constante (bomba simple)	•	•	•	•	•	•	•	•	•	•	•	•	•	•	•	
			Accionamiento de la bomba - presión de salida constante (bomba doble)								•	•	•	•	•	•	•	•	
			Accionamiento de la bomba - presión diferencial constante (bomba simple) ⁴⁾	P.E.	P.E.	P.E.	P.E.	P.E.	P.E.	P.E.	P.E.	P.E.	P.E.	P.E.	P.E.	P.E.	P.E.	P.E.	P.E.
			Accionamiento de la bomba - presión diferencial constante (bomba doble)									•	•	•	•	•	•	•	•
6	Opciones hidráulicas		Sin opción hidráulica	Estd	Estd	Estd	Estd	Estd	Estd	Estd	Estd	Estd	Estd	Estd	Estd	Estd	Estd		
			Sensor de baja presión de agua	•	•	•	•	•	•	•	•	•	•	•	•	•	•	•	
			Válvulas de aislamiento de agua	•	•	•	•	•	•	•	•	•	•	•	•	•	•	•	•
7	Opciones ambientales		Sin opciones ambientales	Estd	Estd	Estd	Estd	Estd	Estd	Estd	Estd	Estd	Estd	Estd	Estd	Estd	Estd	Estd	
			Tratamiento de las aletas de la batería: epoxy	•	•	•	•	•	•	•	•	•	•	•	•	•	•	•	•
			Rejilla de protección para batería exterior	•	•	•	•	•	•	•	•	•	•	•	•	•	•	•	•
			Almohadillas de caucho	•	•	•	•	•	•	•	•	•	•	•	•	•	•	•	•
			Amortiguador de muelle	•	•	•	•	•	•	•	•	•	•	•	•	•	•	•	•
			Control de la velocidad del ventilador (FSC)	•	•	•	•	•	•	•	•	•	•	•	•	•	•	•	•
			Kit de bajo nivel sonoro	Estd	Estd	Estd	Estd	Estd			•	•	•	•	•	•	•	•	•
			Ventilador de alta presión ⁵⁾	P.E.	•	•	•	•	•	•	•	•	•	•	•	•	•	•	•
			Sin otras opciones	Estd	Estd	Estd	Estd	Estd	Estd	Estd	Estd	Estd	Estd	Estd	Estd	Estd	Estd	Estd	Estd
			Arranque suave	•	•	•	•	•	•	•	•	•	•	•	•	•	•	•	•
8	Otras opciones		Suministro eléctrico sin neutro ⁶⁾	P.E.	P.E.	P.E.	P.E.	P.E.	P.E.	P.E.	P.E.	P.E.	P.E.	P.E.	P.E.	P.E.	P.E.	P.E.	
			Opción de BMS estándar (Modbus RTU)	Estd	Estd	Estd	Estd	Estd	Estd	Estd	Estd	Estd	Estd	Estd	Estd	Estd	Estd	Estd	Estd
			Modbus TCP/IP	•	•	•	•	•	•	•	•	•	•	•	•	•	•	•	•
			BACnet MSTP	•	•	•	•	•	•	•	•	•	•	•	•	•	•	•	•
			BACnet IP	•	•	•	•	•	•	•	•	•	•	•	•	•	•	•	•
			Conexión LAN remota	•	•	•	•	•	•	•	•	•	•	•	•	•	•	•	•
			Transporte por contenedor								•	•	•	•	•	•	•	•	•
			Manómetro para refrigerante								•	•	•	•	•	•	•	•	•
			Desuperheater (desrecalentador) ⁷⁾	P.E.	P.E.	P.E.	P.E.	P.E.			•	•	•	•	•	•	•	•	•

1) El sistema puede suministrarse sin bomba, pero, para cumplir con la normativa ErP de la UE, la instalación debe incluir una bomba de velocidad variable.

2) A fin de cumplir con la directiva ErP de la UE, el accionamiento de la bomba de velocidad fija en el sistema de solo enfriamiento solo puede instalarse en el exterior.

3) El accionamiento de velocidad doble variable se suministra de serie con los modelos 20 - 40 cuando se selecciona la opción de bomba única. En caso necesario, selecciona un accionamiento de bomba alternativo.

4) La opción de accionamiento de bomba diferencial constante solo está disponible por encargo y requiere un tiempo de producción adicional. Contacta con tu distribuidor local.

5) El ventilador de alta presión no está disponible en el modelo 20 debido al diseño del cuerpo.

6) El suministro eléctrico sin neutro solo está disponible por encargo y requiere un tiempo de producción adicional. Contacta con tu distribuidor local.

7) La inclusión del desrecalentador prolongará el tiempo de producción estándar; para más información, contacta con tu representante local de Panasonic.

Estd: Elemento incluido de serie.

•: Elemento opcional que puede seleccionarse.

P.E. Elemento por encargo.



Options table 140 - 210

Opción	Tipo	Ref.	Descripción	Modelo				
				140	150	170	190	210
1	Capacidad							
2	Tipo de refrigerante y compresor	V	R410A, velocidad fija, solo enfriamiento	•	•	•	•	•
3	Opción de depósito de inercia	NB	Sin depósito	Estd	Estd	Estd	Estd	Estd
		BL	Depósito de inercia (grande)	•	•	•	•	•
4	Opción de bomba		Sin bomba ¹⁾	Estd	Estd	Estd	Estd	Estd
			Bomba simple de baja presión	•	•	•	•	•
			Bomba simple de alta presión	•	•	•	•	•
			Bomba doble de baja presión	•	•	•	•	•
			Bomba doble de alta presión	•	•	•	•	•
5	Opción de accionamiento de la bomba		Accionamiento de la bomba - velocidad fija ²⁾	Estd	Estd	Estd	Estd	Estd
			Accionamiento de la bomba - velocidad doble variable (bomba simple)	•	•	•	•	•
			Accionamiento de la bomba - velocidad doble variable (bomba doble)	•	•	•	•	•
			Accionamiento de la bomba - capacidad de velocidad variable (bomba simple)	•	•	•	•	•
			Accionamiento de la bomba - capacidad de velocidad variable (bomba doble)	•	•	•	•	•
			Accionamiento de la bomba - presión de salida constante (bomba simple)	•	•	•	•	•
			Accionamiento de la bomba - presión de salida constante (bomba doble)	•	•	•	•	•
6	Opciones hidráulicas		Accionamiento de la bomba - presión diferencial constante (bomba simple) ³⁾	P.E.	P.E.	P.E.	P.E.	P.E.
			Accionamiento de la bomba - presión diferencial constante (bomba doble) ³⁾	P.E.	P.E.	P.E.	P.E.	P.E.
			Sin opción hidráulica	Estd	Estd	Estd	Estd	Estd
			Sensor de baja presión de agua	•	•	•	•	•
			Válvulas de aislamiento de agua	•	•	•	•	•
7	Opciones ambientales		Manómetros hidráulicos	•	•	•	•	•
			Sin opciones ambientales	Estd	Estd	Estd	Estd	Estd
			Tratamiento de las aletas de la batería: epoxy	•	•	•	•	•
			Rejilla de protección para batería exterior	•	•	•	•	•
			Almohadillas de caucho	•	•	•	•	•
			Amortiguador de muelle	•	•	•	•	•
			Control de la velocidad del ventilador (FSC)	•	•	•	•	•
8	Otras opciones		Kit de bajo nivel sonoro	Estd	Estd	Estd	Estd	Estd
			Sin otras opciones	Estd	Estd	Estd	Estd	Estd
			Arranque suave	•	•	•	•	•
			Suministro eléctrico sin neutro	•	•	•	•	•
			Opción de BMS estándar (Modbus RTU)	Estd	Estd	Estd	Estd	Estd
			Modbus TCP/IP	•	•	•	•	•
			BACnet IP	•	•	•	•	•
			Conexión LAN remota	Estd	Estd	Estd	Estd	Estd
	Transporte por contenedor	•	•	•	•	•		
	Manómetro para refrigerante	•	•	•	•	•		

1) El sistema puede suministrarse sin bomba, pero, para cumplir con la normativa ErP de la UE, la instalación debe incluir una bomba de velocidad variable.

2) A fin de cumplir con la directiva ErP de la UE, el accionamiento de la bomba de velocidad fija en el sistema de solo enfriamiento solo puede instalarse en el exterior.

3) La opción de accionamiento de bomba diferencial constante solo está disponible por encargo y requiere un tiempo de producción adicional. Contacta con tu distribuidor local.

Estd: Elemento incluido de serie.

•: Elemento opcional que puede seleccionarse.

P.E. Elemento por encargo.

Nueva gama de fan coils





Con una amplia gama de diseños, los fan coils se adaptan perfectamente a casi cualquier lugar.



1 Innovación para un confort óptimo

Gama de fan coils para calefacción y climatización con potencias de 0,5 a 21,9 kW en modo frío y de 0,6 a 21,5 kW en modo calor. Proporciona confort durante todo el año con sistemas basados en agua.

2 Ventilador de bajo consumo energético y bajo nivel sonoro

Ventiladores dinámicamente equilibrados y especialmente diseñados, con aislamiento acústico reforzado y optimización de la velocidad de los ventiladores para reducir los niveles de ruido. Eficiencia mejorada con motor DC para ventilador Inverter opcional.

3 Serpentin eficiente de calidad

Fabricado con tubos de cobre escalonados, expandidos mecánicamente en aletas de aluminio, para proporcionar máxima eficiencia en la transferencia de calor, durabilidad e higiene.

4 Instalación flexible

Varios tipos de unidades para adaptarse a cualquier necesidad, con opciones de instalación flexibles. Una opción de servicio para las conexiones hidráulicas, configuración de tuberías e instalación horizontal o vertical para las unidades con conducto.

Gracias a sus numerosas capacidades y gran rendimiento y a sus variados diseños, los fan coils se adaptan perfectamente a casi cualquier lugar. Tanto si las necesidades son de solo refrigeración, como de calefacción y refrigeración, existe un fan coil disponible. Con una variedad de tuberías y configuración de ventiladores, la gama es capaz de satisfacer los requisitos más exigentes. Formada por ventiladores de AC y DC Inverter, es posible lograr un rendimiento elevado sin descuidar la sostenibilidad.

La amplia gama de controles con diseños sofisticados proporciona una interfaz fácil de usar, a la vez que permite una integración sencilla y de bajo coste en los sistemas de gestión de edificios.



PAW-FC-RC1
Control remoto de pared, con cable, opcional para aplicaciones de ventilador AC de 2 y 4 tubos.



PAW-FC-903TC
Control remoto de pared, con cable, opcional para aplicaciones de ventilador AC de 2 tubos.



PAW-FC-907TC
Control remoto de pared, con cable, opcional para aplicaciones de ventilador DC Inverter de 2 y 4 tubos.

Gama de unidades fan coil

Página	Tipo de ventilador	Funcionamiento	Gama de capacidad	0 kW	1 kW	2 kW	3 kW	4 kW
P. 224	AC	Refrigeración	0,7 a 8,1 kW		■			
		Calefacción	0,7 a 10,3 kW		■			
		Refrigeración	0,5 a 9,6 kW		■			
		Calefacción	0,6 a 13,6 kW		■			
P. 226	AC	Refrigeración	4,1 a 21,9 kW					■
		Calefacción	4,7 a 21,5 kW					■
	DC	Refrigeración	6,6 a 21,4 kW					
		Calefacción	5,9 a 21,4 kW					
P. 228	AC	Refrigeración	1,4 a 8,6 kW			■		
		Calefacción	1,1 a 12,8 kW		■			
	DC	Refrigeración	1,4 a 9,4 kW			■		
		Calefacción	1,1 a 14,0 kW		■			
P. 230	AC	Refrigeración	0,7 a 8,1 kW		■			
		Calefacción	0,7 a 10,3 kW		■			
	DC	Refrigeración	0,5 a 9,6 kW		■			
		Calefacción	0,6 a 13,6 kW		■			
P. 232	AC	Refrigeración	0,7 a 8,1 kW		■			
		Calefacción	0,7 a 10,3 kW		■			
	DC	Refrigeración	0,5 a 9,6 kW		■			
		Calefacción	0,6 a 13,6 kW		■			
P. 234	AC	Refrigeración	1,0 a 3,9 kW		■			
		Calefacción	1,4 a 4,1 kW			■		
P. 235	AC	Refrigeración	0,2 a 1,7 kW		■			
		Calefacción	0,2 a 1,7 kW		■			

Los valores indicados se refieren a todo el rango de funcionamiento. Los datos que figuran en las tablas siguientes son indicativos de las condiciones específicas de instalación. Para obtener información completa sobre las prestaciones y condiciones de funcionamiento, consulte el manual de datos técnicos.



5 kW 6 kW 7 kW 8 kW 9 kW 10kW 11kW 12kW 13kW 14kW 15kW 16kW 17kW 18kW 19kW 20kW 21kW 22kW

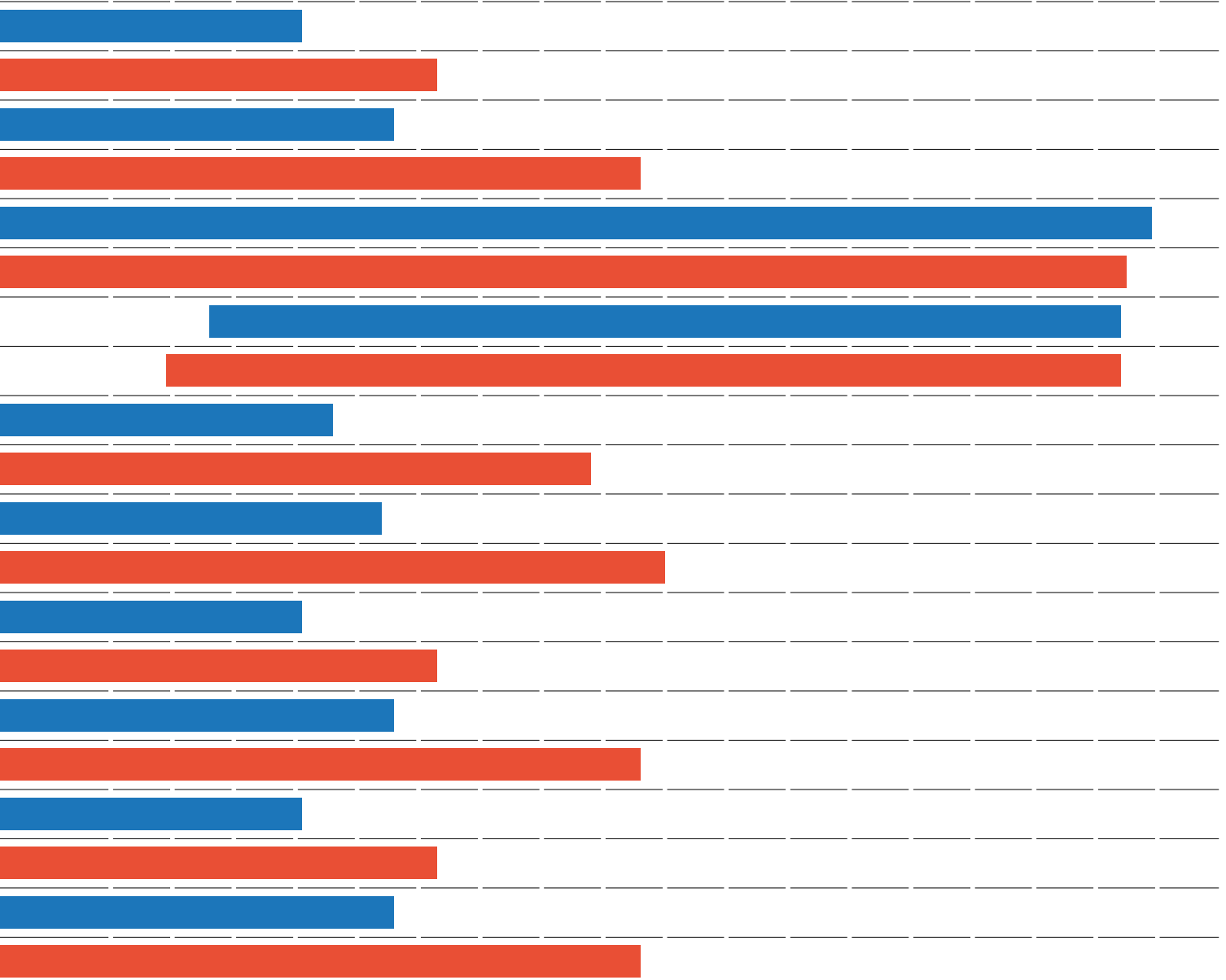

Fan coils - Tipo conducto (AC)



Control opcional.
Mando de pared.
PAW-FC-903TC



Control opcional.
Mando de pared
avanzado.
PAW-FC-RC1

2 tubos - Conexión izquierda (PAW-)			FC2A-D010L	FC2A-D020L	FC2A-D030L	FC2A-D040L	FC2A-D050L	FC2A-D060L	FC2A-D070L	FC2A-D080L
2 tubos - Conexión derecha (PAW-)			FC2A-D010R	FC2A-D020R	FC2A-D030R	FC2A-D040R	FC2A-D050R	FC2A-D060R	FC2A-D070R	FC2A-D080R
Capacidad frigorífica total ¹⁾	Ba/Med/Al	kW	0,7/1,0/1,5	0,7/1,2/1,7	1,0/2,0/2,5	1,2/2,4/3,2	1,7/3,2/4,6	2,7/4,6/5,8	3,4/6,1/7,3	4,6/6,1/8,1
Capacidad frigorífica sensible ¹⁾	Ba/Med/Al	kW	0,5/0,8/1,1	0,6/0,9/1,3	0,8/1,5/1,9	0,9/1,8/2,3	1,2/2,2/3,3	1,9/3,3/4,5	2,4/4,3/5,1	3,4/4,6/6,3
Caudal de agua	Ba/Med/Al	l/h	124/172/250	127/213/289	172/341/430	206/413/547	296/544/798	466/784/1003	587/1058/1252	798/1048/1400
Caída de presión del agua	Ba/Med/Al	kPa	10,7/19,5/39,2	1,9/3,9/6,3	6,3/19,3/28,8	5,4/17,1/28,0	7,5/22,8/46,9	13,9/37,4/60,2	4,8/15,4/21,5	11,9/19,3/32,5
Capacidad calorífica ²⁾	Ba/Med/Al	kW	0,9/1,4/2,0	0,9/1,5/2,2	1,3/2,4/3,1	1,4/2,9/4,0	2,1/4,1/5,7	3,1/5,3/7,1	4,3/7,9/9,3	5,9/8,1/11,6
4 tubos - Conexión izquierda (PAW-)			FC4A-D010L	FC4A-D020L	FC4A-D030L	FC4A-D040L	FC4A-D050L	FC4A-D060L	FC4A-D070L	FC4A-D080L
4 tubos - Conexión derecha (PAW-)			FC4A-D010R	FC4A-D020R	FC4A-D030R	FC4A-D040R	FC4A-D050R	FC4A-D060R	FC4A-D070R	FC4A-D080R
Capacidad frigorífica total ¹⁾	Ba/Med/Al	kW	0,7/0,9/1,3	0,6/1,1/1,6	1,0/1,9/2,4	1,1/2,3/3,0	1,7/3,0/4,3	2,6/4,4/5,6	3,3/5,9/6,9	4,5/5,9/8,0
Capacidad frigorífica sensible ¹⁾	Ba/Med/Al	kW	0,5/0,7/1,0	0,5/0,8/1,2	0,8/1,5/1,8	0,8/1,7/2,2	1,2/2,2/3,1	1,8/3,2/4,3	2,3/4,2/4,9	3,3/4,4/6,2
Caudal de agua	Ba/Med/Al	l/h	114/159/225	109/192/268	165/327/414	194/388/517	284/522/748	449/756/967	575/1019/1193	775/1020/1380
Caída de presión del agua	Ba/Med/Al	kPa	8,3/15,2/29,0	1,5/3,4/5,6	3,0/9,5/14,4	6,4/22,3/36,8	4,2/12,8/25,1	10,2/27,7/44,5	5,9/17,9/24,4	19,3/31,1/53,6
Capacidad calorífica ²⁾	Ba/Med/Al	kW	0,5/0,7/1,0	0,6/0,9/1,1	1,0/1,4/1,6	0,9/1,6/2,1	1,5/2,3/3,0	1,9/2,9/3,7	2,7/3,6/4,3	3,9/5,6/7,1
Caudal de agua	Ba/Med/Al	l/h	79/127/178	100/146/190	164/232/274	160/273/354	251/401/508	325/505/633	456/626/736	673/963/1226
Caída de presión del agua	Ba/Med/Al	kPa	1,9/3,5/5,6	1,5/3,2/5,3	5,1/9,0/11,9	9,2/26,5/42,7	10,7/24,6/29,5	20,3/43,9/52,9	67,2/117,9/137,8	33,1/63,7/75
Niveles sonoros										
Potencia acústica global	Ba/Med/Al	dB(A)	33/40/49	31/43/50	30/45/52	30/44/51	34/46/56	38/51/58	43/56/61	50/55/64
Presión acústica global ³⁾	Ba/Med/Al	dB(A)	24/31/40	22/34/41	21/36/43	21/35/42	25/37/47	29/42/49	34/47/52	41/46/55
Ventilador										
Número de rotores			1	1	1	2	2	2	2	3
Caudal de aire 2 tubos ⁴⁾	Ba/Med/Al	m ³ /h	111/190/283	105/179/265	138/274/390	173/357/499	253/486/716	350/640/933	480/893/1064	660/936/1397
Caudal de aire 4 tubos ⁴⁾	Ba/Med/Al	m ³ /h	95/168/253	89/161/241	132/263/369	162/335/467	242/466/671	334/614/885	470/859/1012	634/905/1370
Presión externa máxima		Pa	55	55	65	85	85	115	125	70
Filtro			G2	G2	G2	G2	G2	G2	G2	G2
Datos eléctricos										
Suministro eléctrico	Tensión	V	230	230	230	230	230	230	230	230
	Fase		Monofásica	Monofásica	Monofásica	Monofásica	Monofásica	Monofásica	Monofásica	Monofásica
	Frecuencia	Hz	50/60	50/60	50/60	50/60	50/60	50/60	50/60	50/60
Consumo eléctrico 2 tubos	Ba/Med/Al	W	13/24/36	10/18/29	16/37/45	15/37/56	28/55/72	37/75/105	53/100/147	90/112/188
Consumo eléctrico 4 tubos	Ba/Med/Al	W	13/24/36	10/18/28	16/37/44	15/37/55	28/54/70	37/74/104	53/99/145	90/112/188
Conexiones de agua										
Tipo			Rosca hembra de tipo gas	Rosca hembra de tipo gas	Rosca hembra de tipo gas	Rosca hembra de tipo gas	Rosca hembra de tipo gas	Rosca hembra de tipo gas	Rosca hembra de tipo gas	Rosca hembra de tipo gas
2 tubos		Pulg.	1/2	1/2	1/2	1/2	1/2	1/2	3/4	3/4
4 tubos	Refrigeración	Pulg.	1/2	1/2	1/2	1/2	1/2	1/2	3/4	3/4
	Calefacción	Pulg.	1/2	1/2	1/2	1/2	1/2	1/2	1/2	1/2
Dimensiones y peso										
Dimensiones	Al x An x Pr	mm	220 x 570 x 430	220 x 570 x 430	220 x 730 x 430	220 x 938 x 430	220 x 1122 x 430	220 x 1307 x 430	220 x 1121 x 530	220 x 1316 x 530
Peso	2 / 4-tubos	kg	13/14	13/14	15/16	20/22	22/24	26/28	27/29	38/40
PVPR 2 tubos		€	427	461	483	518	551	676	756	983
PVPR 4 tubos		€	467	474	541	570	647	693	903	1.072

1) Según la norma Eurovent. Aire: 27 °C TS / 19 °C TH. Entrada/salida de agua: 7 °C / 12 °C. 2) Aire: 20 °C. Entrada/salida de agua: 50 °C / 45 °C. 3) Los niveles de presión acústica se basan en las características (NR) de una habitación con un volumen de 100 m³ con una reverberación de 0,5 segundos. 4) Los valores indicados son para una presión estática externa de 0 Pa. Para características de presión adicionales, debe consultarse el manual de datos técnicos.

La tecnología en el punto de mira

- Capacidad frigorífica de 0,9 a 8,1 kW
- Capacidad calorífica de 0,7 a 11,6 kW
- Motor de ventilador de AC de 5 velocidades

Límites operativos

Temperatura del agua de entrada	De 5 a 90 °C
Temperatura del aire interior	De 5 a 32 °C

Características principales y accesorios

- Configuraciones de 2 y 4 tubos
- Disposición izquierda o derecha
- Fácil instalación
- Niveles sonoros muy bajos
- Válvulas ON/OFF de 2 o 3 vías.
- Bandeja de drenaje auxiliar
- Entrada de aire con rejilla extraíble
- Filtro G2





Fan coils - Tipo conducto (DC)

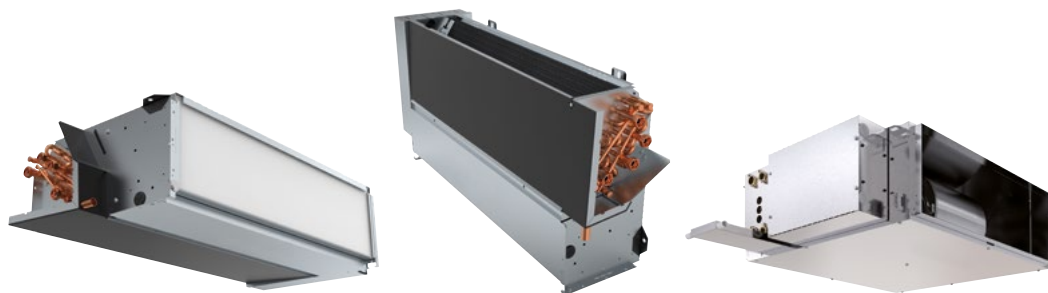

Control opcional.
Mando de pared para ventiladores DC.
PAW-FC-907TC

2 tubos - Conexión izquierda (PAW-)		FC2E-D010L	FC2E-D020L	FC2E-D030L	FC2E-D040L	FC2E-D050L	FC2E-D060L	FC2E-D070L	FC2E-D080L	FC2E-F040L	
2 tubos - Conexión derecha (PAW-)		FC2E-D010R	FC2E-D020R	FC2E-D030R	FC2E-D040R	FC2E-D050R	FC2E-D060R	FC2E-D070R	FC2E-D080R	FC2E-F040R	
Capacidad frigorífica total ¹⁾	Ba/Med/Al	kW	0,6/1,2/2,1	0,6/1,4/2,4	0,9/2,1/3,1	1,3/2,9/4,2	1,3/4,0/5,0	2,0/4,5/5,2	2,7/5,9/6,9	5,1/6,5/8,8	3,6/6,6/9,2
Capacidad frigorífica sensible ¹⁾	Ba/Med/Al	kW	0,5/1,1/1,9	0,5/1,1/1,9	0,6/1,6/2,4	1,0/2,1/3,0	1,1/3,0/3,7	1,4/3,5/4,0	2,0/4,3/5,2	3,7/4,8/6,6	2,9/6,1/9,1
Caudal de agua	Ba/Med/Al	l/h	107/210/356	110/237/406	148/354/532	230/506/722	231/685/743	341/767/800	463/1008/1098	879/1111/1254	627/1142/1575
Caída de presión del agua	Ba/Med/Al	kPa	8,2/28,2/76,9	1,5/4,6/11,0	5,0/20,5/42,1	6,4/24,4/46,3	4,9/35,1/41,0	7,8/35,8/38,8	3,0/14,0/16,6	14,1/21,4/26,6	10,6/51,2/93,8
Capacidad calorífica ²⁾	Ba/Med/Al	kW	0,8/1,6/2,9	0,9/1,9/3,3	1,0/2,2/3,4	1,4/3,0/5,3	1,7/5,2/5,5	2,3/5,9/6,1	3,8/7,3/8,2	6,2/8,0/9,3	4,4/8,3/11,8
4 tubos - Conexión izquierda (PAW-)		FC4E-D010L	FC4E-D020L	FC4E-D030L	FC4E-D040L	FC4E-D050L	FC4E-D060L	FC4E-D070L	FC4E-D080L	FC4E-F040L	
4 tubos - Conexión derecha (PAW-)		FC4E-D010R	FC4E-D020R	FC4E-D030R	FC4E-D040R	FC4E-D050R	FC4E-D060R	FC4E-D070R	FC4E-D080R	FC4E-F040R	
Capacidad frigorífica total ¹⁾	Ba/Med/Al	kW	0,5/1,1/1,9	0,6/1,2/2,2	0,8/1,9/2,9	1,2/2,7/4,0	1,2/3,6/4,6	1,8/4,1/4,9	2,6/5,1/6,4	5,0/6,2/9,6	3,3/6,4/8,8
Capacidad frigorífica sensible ¹⁾	Ba/Med/Al	kW	0,4/0,9/1,7	0,4/1,0/1,8	0,6/1,5/2,2	0,9/1,9/2,8	1,0/2,8/3,5	1,2/3,2/3,8	1,9/3,8/4,8	3,6/4,6/7,2	2,7/5,6/8,0
Caudal de agua	Ba/Med/Al	l/h	92/185/327	97/206/375	129/321/493	205/457/681	212/625/686	306/707/749	443/886/977	855/1070/1242	567/1093/1511
Caída de presión del agua	Ba/Med/Al	kPa	5,8/20,1/59,2	1,3/3,7/9,7	4,0/9,2/19,7	6,3/29,6/60,1	2,5/17,9/21,3	5,1/24,3/27,2	3,5/13,6/16,5	22,9/33,9/44,3	10,0/47,2/86,7
Capacidad calorífica ²⁾	Ba/Med/Al	kW	0,4/0,8/1,4	0,6/0,9/1,5	1,0/1,4/1,8	1,2/2,0/2,8	1,6/2,4/2,5	1,4/2,9/3,1	2,5/3,4/3,6	4,5/5,9/6,9	2,5/4,5/6,2
Caudal de agua	Ba/Med/Al	l/h	76/140/235	95/161/255	166/243/304	204/350/483	267/416/438	233/503/531	434/583/614	767/1011/1194	432/783/1065
Caída de presión del agua	Ba/Med/Al	kPa	1,8/4,0/8,4	1,4/3,8/9,4	5,3/9,7/14,1	15,6/41,8/76,3	11,9/26,3/28,9	11,5/43,6/48,1	61,5/103,8/113,9	42,1/69,7/95,1	30,6/107,6/214,8
Niveles sonoros											
Potencia acústica global	Ba/Med/Al	dB(A)	34/47/60	34/47/60	31/50/59	29/44/52	30/51/57	32/54/58	40/54/59	51/56/64	42/58/68 ³⁾
Presión acústica global ³⁾	Ba/Med/Al	dB(A)	25/38/51	25/38/51	22/41/50	20/35/43	21/42/48	23/45/49	31/45/50	42/47/55	23/39/52
Ventilador											
Número de rotores			1	1	1	2	2	2	2	3	1
Caudal de aire 2 tubos	Ba/Med/Al	m³/h	108/228/417	98/234/413	145/380/585	170/412/678	203/645/816	245/737/912	350/850/1050	685/927/1398	592/1284/1935
Caudal de aire 4 tubos	Ba/Med/Al	m³/h	91/199/379	84/200/380	123/342/540	148/369/627	185/587/646	205/668/716	329/798/894	660/884/1079	523/1222/1864
Presión externa máxima	Pa		75	75	75	105	70	105	115	115	190
Filtro			G2	G2	G2	G2	G2	G2	G2	G2	G2
Datos eléctricos											
Suministro eléctrico	Tensión	V	230	230	230	230	230	230	230	230	230
	Fase		Monofásica	Monofásica	Monofásica	Monofásica	Monofásica	Monofásica	Monofásica	Monofásica	Monofásica
	Frecuencia	Hz	50/60	50/60	50/60	50/60	50/60	50/60	50/60	50/60	50/60
Consumo eléctrico 2 tubos	Ba/Med/Al	W	5/11/41	5/13/41	4/16/42	2/13/43	4/24/46	2/30/54	11/44/77	23/42/108	11/62/197
Consumo eléctrico 4 tubos	Ba/Med/Al	W	5/11/39	5/13/40	6/15/40	2/12/42	2/23/44	2/28/52	11/43/75	22/41/116	11/60/188
Conexiones de agua											
Tipo			Rosca hembra de tipo gas	Rosca hembra de tipo gas	Rosca hembra de tipo gas	Rosca hembra de tipo gas	Rosca hembra de tipo gas	Rosca hembra de tipo gas	Rosca hembra de tipo gas	Rosca hembra de tipo gas	Rosca hembra de tipo gas
2 tubos		Pulg.	1/2	1/2	1/2	1/2	1/2	1/2	3/4	3/4	3/4
4 tubos	Refrigeración	Pulg.	1/2	1/2	1/2	1/2	1/2	1/2	3/4	3/4	3/4
	Calefacción	Pulg.	1/2	1/2	1/2	1/2	1/2	1/2	1/2	1/2	1/2
Dimensiones y peso											
Dimensiones	Al x An x Pr	mm	220 x 570 x 430	220 x 570 x 430	220 x 730 x 430	220 x 938 x 430	220 x 1122 x 430	220 x 1307 x 430	220 x 1121 x 530	220 x 1316 x 530	223 x 1233 x 653
Peso	2 / 4-tubos	kg	13/14	13/14	15/16	20/22	22/24	26/28	27/29	38/40	19/19
2 tubos PVPR		€	662	684	714	899	923	939	1.139	1.310	1.561
4 tubos PVPR		€	728	752	785	990	1.016	1.033	1.254	1.443	1.717

1) Según la norma Eurovent. Aire: 27 °C TS / 19 °C TH. Entrada/salida de agua: 7 °C / 12 °C. 2) Aire: 20 °C. Entrada/salida de agua: 50 °C / 45 °C. 3) Los niveles de potencia acústica indicados han sido recogidos en mediciones de retorno y radiación. 4) Los niveles de presión acústica se basan en las características [NR] de una habitación con un volumen de 100 m³ con una reverberación de 0,5 segundos. Los valores indicados son para una presión estática externa de 0 Pa. Para características de presión adicionales, debe consultarse el manual de datos técnicos.

La tecnología en el punto de mira

- Capacidad frigorífica de 0,9 a 9,2 kW
- Capacidad calorífica e 0,8 a 11,8 kW
- Ventiladores DC Inverter de bajo consumo energético

Límites operativos

Temperatura del agua de entrada	De 5 a 90 °C
Temperatura del aire interior	De 5 a 32 °C

Características principales y accesorios

- Configuraciones de 2 y 4 tubos
- Disposición izquierda o derecha
- Puede instalarse tanto horizontal como verticalmente*.
- Fácil instalación
- Niveles sonoros muy bajos
- Válvulas ON/OFF de 2 o 3 vías.
- Bandeja de drenaje auxiliar
- Entrada de aire con rejilla extraíble
- Filtro G2

* Las unidades PAW-FC2E-F040 y PAW-FC4E-F040 solo pueden ser instaladas horizontalmente.



Fan coils - Conducto de alta presión estática (AC)



Control opcional.
Mando de pared.
PAW-FC-903TC



Control opcional.
Mando de pared
avanzado.
PAW-FC-RC1

2 tubos	Conexión izquierda		PAW-FC2A-E070L	PAW-FC2A-E150L	PAW-FC2A-E180L	PAW-FC2A-E210L	PAW-FC2A-E240L*	PAW-FC2A-E270L*
	Conexión derecha		PAW-FC2A-E070R	PAW-FC2A-E150R	PAW-FC2A-E180R	PAW-FC2A-E210R	PAW-FC2A-E240R*	PAW-FC2A-E270R*
Capacidad frigorífica total ¹⁾	Ba/Med/Al	kW	4,4/5,5/6,4	5,6/11,5/14,2	4,9/11,5/15,0	5,2/13,7/18,6	14,3/19,8/23,3	15,8/23,0/27,5
Capacidad frigorífica sensible ¹⁾	Ba/Med/Al	kW	3,1/4,2/5,1	3,9/9,2/12,2	3,7/9,5/13,1	3,5/9,9/13,7	10,3/14,9/17,8	11,0/16,3/19,7
Caudal de agua	Ba/Med/Al	l/h	749/951/1095	966/1979/2437	837/1979/2589	899/2357/3201	2468/3410/4015	2718/3951/4740
Caída de presión del agua	Ba/Med/Al	kPa	26,5/42,5/56,2	5,5/19,9/29,3	4,4/19,6/32,0	4,9/28,8/51,5	13,8/25,2/34,2	12,8/25,2/35,3
Capacidad calorífica ²⁾	Ba/Med/Al	kW	5,4/8,6/12,7	6,2/14,2/20,0	6,3/16,3/23,2	6,1/16,5/23,4	17,2/26,3/32,6	17,9/27,5/33,7
4 tubos	Conexión izquierda		PAW-FC4A-E070L	PAW-FC4A-E150L	PAW-FC4A-E180L	PAW-FC4A-E210L	PAW-FC4A-E240L*	PAW-FC4A-E270L*
	Conexión derecha		PAW-FC4A-E070R	PAW-FC4A-E150R	PAW-FC4A-E180R	PAW-FC4A-E210R	PAW-FC4A-E240R*	PAW-FC4A-E270R*
Capacidad frigorífica total ¹⁾	Ba/Med/Al	kW	4,0/5,4/6,0	5,3/10,1/11,9	5,5/11,2/13,6	5,9/14,4/18,8	13,3/17,7/20,5	14,3/19,9/23,4
Capacidad frigorífica sensible ¹⁾	Ba/Med/Al	kW	2,8/4,1/4,7	3,7/8,4/10,9	3,9/9,1/12,0	4,0/10,6/14,5	9,9/13,9/16,3	10,3/14,9/17,8
Caudal de agua	Ba/Med/Al	l/h	680/924/1035	919/1739/2044	951/1928/2335	1013/2478/3241	2291/3053/3526	2464/3427/4032
Caída de presión del agua	Ba/Med/Al	kPa	29,7/52,1/64,4	4,1/13,5/18,4	4,7/17,4/25,0	6,6/35,2/59,1	14,5/25,0/33,0	12,8/23,3/31,5
Capacidad calorífica ²⁾	Ba/Med/Al	kW	3,7/6,0/7,4	5,3/11,8/15,9	5,3/11,9/15,9	5,3/11,9/16,0	7,2/11,1/13,5	7,2/11,1/13,5
Caudal de agua	Ba/Med/Al	l/h	636/1029/1266	906/2038/2746	911/2045/2745	916/2051/2747	1242/1910/2329	1242/1910/2329
Caída de presión del agua	Ba/Med/Al	kPa	14,2/30,7/43,6	39,0/167,6/293,0	23,9/100,8/174,3	24,2/101,4/174,6	45,8/87,8/120,3	28,3/53,3/72,5
Niveles sonoros								
Retorno de la potencia acústica + radiado	Ba/Med/Al	dB(A)	54/60/63	52/66/72	54/66/74	52/66/72	65/73/75	65/73/75
Descarga de potencia acústica	Ba/Med/Al	dB(A)	53/59/62	52/64/71	52/64/71	52/64/71	64/72/75	64/72/75
Presión sonora ³⁾	Ba/Med/Al	dB(A)	33/39/42	31/45/51	31/45/51	31/45/51	44/52/54	44/52/54
Ventilador								
Número de rotores			1	1	1	1	1	1
Caudal de aire 2 tubos	Ba/Med/Al	m ³ /h	680/1091/1562	676/2110/3197	676/2110/3197	676/2110/3197	1927/3130/3923	1927/3130/3923
Caudal de aire 4 tubos	Ba/Med/Al	m ³ /h	552/1132/1496	676/2110/3197	676/2110/3197	676/2110/3197	1927/3130/3923	1927/3130/3923
Presión externa máxima		Pa	110	200	200	200	220	220
Filtro			G3	G3	G3	G3	G3	G3
Datos eléctricos								
Suministro eléctrico	Tensión	V	230	230	230	230	230	230
	Fase		Monofásica	Monofásica	Monofásica	Monofásica	Monofásica	Monofásica
	Frecuencia	Hz	50/60	50/60	50/60	50/60	50/60	50/60
Consumo eléctrico	Ba/Med/Al	W	132/182/222	180/421/675	180/421/675	180/421/675	420/530/673	420/530/673
Conexiones de agua								
Tipo			Rosca hembra de tipo gas	Rosca macho tipo gas	Rosca macho tipo gas	Rosca macho tipo gas	Rosca macho tipo gas	Rosca macho tipo gas
2 tubos		Pulg.	1/2	1	1 1/4	1 1/4	1 1/4	1 1/4
4 tubos	Refrigeración	Pulg.	1/2	1	1	1	1 1/4	1 1/4
	Calefacción	Pulg.	1/2	3/4	3/4	3/4	3/4	3/4
Dimensiones y peso								
Dimensiones	AlxAxAnxPr	mm	250 x 1200 x 698	375 x 1380 x 798	375 x 1380 x 798	375 x 1380 x 798	450 x 1500 x 798	450 x 1500 x 798
Peso		kg	42	63	65	67	76	80
PVPR 2 tubos		€	1.257	1.574	1.738	1.833	1.996	2.126
PVPR 4 tubos		€	1.382	1.574	1.912	2.016	2.196	2.337

1) Según la norma Eurovent. Aire: 27 °C TS / 19 °C TH. Entrada/salida de agua: 7 °C / 12 °C. 2) Aire: 20 °C. Entrada/salida de agua: 50 °C / 45 °C. 3) Datos informativos: Considerando una hipotética atenuación acústica de la habitación e instalación de 21 dB. Los valores indicados son para una presión estática externa de 50 Pa. Para características de presión adicionales, debe consultarse el manual de datos técnicos. * Para los valores de capacidad, flujo de agua, sonido y flujo de aire se utiliza la velocidad alta del ventilador.

La tecnología en el punto de mira

- 6 tamaños
- Capacidad frigorífica de 5,4 a 27,5 kW
- Capacidad calorífica de 6,0 a 33,7 kW
- Motor de ventilador de AC de 5 velocidades

Características principales y accesorios

- Configuraciones de 2 y 4 tubos, derecha e izquierda
- Presión estática de hasta 220 Pa
- Aislamiento de doble capa
- Válvulas ON/OFF de 2 o 3 vías
- Bandeja de drenaje auxiliar
- Entrada de aire con rejilla extraíble
- Filtro G3

Límites operativos	
Temperatura del agua de entrada	De 5 a 90 °C
Temperatura del aire interior	De 5 a 32 °C





Fan coils - Conducto de alta presión estática (DC)



Control opcional.
Mando de pared para ventiladores DC.
PAW-FC-907TC

2 tubos			Conexión izquierda	PAW-FC2E-E150L	PAW-FC2E-E180L	PAW-FC2E-E210L	PAW-FC2E-E240L	PAW-FC2E-E270L
			Conexión derecha	PAW-FC2E-E150R	PAW-FC2E-E180R	PAW-FC2E-E210R	PAW-FC2E-E240R	PAW-FC2E-E270R
Capacidad frigorífica total ¹⁾	Ba/Med/Al	kW		7,0/11,3/14,5	7,8/13,1/17,3	8,6/14,2/19,0	9,3/16,1/20,3	10,2/18,1/23,1
Capacidad frigorífica sensible ¹⁾	Ba/Med/Al	kW		5,2/9,1/12,1	5,7/10,3/14,1	6,1/10,9/15,0	6,7/12,4/16,2	7,2/13,6/17,8
Caudal de agua	Ba/Med/Al	l/h		1207/1945/2498	1351/2259/2979	1476/2451/3275	1592/2766/3498	1751/3120/3972
Caída de presión del agua	Ba/Med/Al	kPa		11,5/19,3/30,7	6,1/24,9/41,5	6,0/31,0/53,8	6,3/17,1/26,4	5,9/16,4/25,4
Capacidad calorífica ²⁾	Ba/Med/Al	kW		8,8/15,8/20,7	9,5/17,9/24,3	10,0/19,4/26,8	11,1/20,8/27,5	11,7/22,8/30,4
4 tubos			Conexión izquierda	PAW-FC4E-E150L	PAW-FC4E-E180L	PAW-FC4E-E210L	PAW-FC4E-E240L	PAW-FC4E-E270L
			Conexión derecha	PAW-FC4E-E150R	PAW-FC4E-E180R	PAW-FC4E-E210R	PAW-FC4E-E240R	PAW-FC4E-E270R
Capacidad frigorífica total ¹⁾	Ba/Med/Al	kW		5,9/9,1/11,6	6,6/10,2/13,0	7,9/12,6/16,4	8,4/14,0/17,5	8,9/15,3/19,5
Capacidad frigorífica sensible ¹⁾	Ba/Med/Al	kW		4,5/7,6/10,1	4,9/8,4/11,2	5,8/9,9/13,4	6,2/11,0/14,2	6,5/11,8/15,5
Caudal de agua	Ba/Med/Al	l/h		1011/1567/2005	1141/1764/2243	1361/2175/2826	1447/2409/3020	1529/2641/3359
Caída de presión del agua	Ba/Med/Al	kPa		4,9/11,1/17,7	6,5/14,7/23,2	7,6/27,5/45,4	6,2/15,9/24,5	5,5/14,5/22,4
Capacidad calorífica ²⁾	Ba/Med/Al	kW		3,6/5,8/7,3	6,1/10,0/12,8	6,1/10,1/12,9	4,8/8,3/10,3	4,7/8,2/10,5
Caudal de agua	Ba/Med/Al	l/h		621/991/1264	1052/1729/2211	1057/1734/2227	832/1421/1780	804/1407/1804
Caída de presión del agua	Ba/Med/Al	kPa		20,7/45,6/70,1	30,7/74,1/116,4	30,8/74,5/118,0	19,6/55,9/78,7	7,2/33,9/48,9
Niveles sonoros								
Retorno de la potencia acústica + radiado	Ba/Med/Al	dB(A)		56/67/74	56/67/74	56/67/74	58/69/76	58/69/76
Descarga de potencia acústica	Ba/Med/Al	dB(A)		56/65/74	56/65/74	56/65/74	58/67/76	58/67/76
Presión sonora ³⁾	Ba/Med/Al	dB(A)		35/46/52	35/46/52	35/46/52	37/48/54	37/48/54
Ventilador								
Número de rotores				1	1	1	1	1
Caudal de aire 2 tubos	Ba/Med/Al	m³/h		1071/2418/3583	1071/2418/3583	1071/2418/3583	1227/2700/3829	1227/2700/3829
Caudal de aire 4 tubos	Ba/Med/Al	m³/h		1071/2418/3583	1071/2418/3583	1071/2418/3583	1227/2700/3829	1227/2700/3829
Presión externa máxima		Pa		300	300	300	300	300
Datos eléctricos								
Suministro eléctrico	Tensión	V		230	230	230	230	230
	Fase			Monofásica	Monofásica	Monofásica	Monofásica	Monofásica
	Ba/Med/Al	W		67/172/246	67/172/246	67/172/246	64/237/364	64/237/364
Consumo eléctrico	Med/S-Al	W		172/246	172/246	172/246	237/364	237/364
Conexiones de agua								
Tipo				Rosca macho tipo gas	Rosca macho tipo gas	Rosca macho tipo gas	Rosca macho tipo gas	Rosca macho tipo gas
2 tubos		Pulg.		1	1 1/4	1 1/4	1 1/4	1 1/4
4 tubos	Refrigeración	Pulg.		1	1	1	1 1/4	1 1/4
	Calefacción	Pulg.		3/4	3/4	3/4	3/4	3/4
Dimensiones y peso								
Dimensiones	AlxAxPr	mm		375 x 1380 x 798	375 x 1380 x 798	375 x 1380 x 798	450 x 1500 x 798	450 x 1500 x 798
Peso		kg		63	65	67	76	80
2 tubos PVPR		€		1.584	1.727	1.844	2.020	2.149
4 tubos PVPR		€		1.745	1.901	2.028	2.222	2.365

1) Rendimientos basados en: Refrigeración: aire: 27 °C TS / 19 °C TH, agua refrigerada: 7 °C / 12 °C. 2) Aire: 20 °C TS, agua caliente: 50 °C / 45 °C. 3) Datos informativos: Considerando una hipotética atenuación acústica de la habitación e instalación de 21 dB. Los valores indicados son para una presión estática externa de 50 Pa. Para características de presión adicionales, debe consultarse el manual de datos técnicos.

La tecnología en el punto de mira

- 5 tamaños
- Capacidad frigorífica de 7,6 a 23,1 kW
- Capacidad calorífica de 5,8 a 30,4 kW
- Ventilador DC Inverter de bajo consumo energético

Características principales y accesorios

- Configuraciones de 2 y 4 tubos, derecha e izquierda
- Presión estática de hasta 300 Pa
- Aislamiento de doble capa
- Válvulas ON/OFF de 2 o 3 vías
- Bandeja de drenaje auxiliar
- Entrada de aire con rejilla extraíble
- Filtro G3



ERP 2018: cumple con el REGLAMENTO DE LA COMISIÓN (UE) n.º 2016/2281.

Límites operativos	
Temperatura del agua de entrada	De 5 a 90 °C
Temperatura del aire interior	De 5 a 32 °C

Fan coils - Cassette de 4 vías (AC)



Control opcional.
Mando de pared.
PAW-FC-903TC



Control opcional.
Mando de pared
avanzado.
PAW-FC-RC1

2 tubos			PAW-FC2A-U020-1	PAW-FC2A-U030-1	PAW-FC2A-U040-1	PAW-FC2A-U050-1	PAW-FC2A-U060-1	PAW-FC2A-U070-1
Capacidad frigorífica total ¹⁾	Ba/Med/Al	kW	1,5/1,8/2,4	1,9/2,7/4,0	2,8/3,5/4,7	3,4/4,4/6,1	3,7/5,4/7,2	4,0/6,5/8,6
Capacidad frigorífica sensible ¹⁾	Ba/Med/Al	kW	1,3/1,5/2,0	1,4/2,2/3,0	2,1/2,6/3,6	2,6/3,4/4,8	2,7/4,0/5,4	3,0/4,8/6,4
Caudal de agua	Ba/Med/Al	l/h	265/303/404	323/493/683	478/597/801	576/762/142	636/937/1233	695/1111/1476
Caída de presión del agua	Ba/Med/Al	kPa	4,3/6,8/10,9	3,6/8,5/14,4	6,9/11,2/18,3	8,4/13,0/21,9	3,4/7,5/11,5	5,6/13,0/20,5
Capacidad calorífica ²⁾	Ba/Med/Al	kW	2,2/2,5/3,2	2,3/3,7/4,5	3,7/4,6/6,2	4,5/6,0/8,1	4,5/7,4/10,0	5,2/9,2/12,0
4 tubos			PAW-FC4A-U020-1	PAW-FC4A-U030-1	PAW-FC4A-U040-1	—	PAW-FC4A-U060-1	PAW-FC4A-U070-1
Capacidad frigorífica total ¹⁾	Ba/Med/Al	kW	1,4/1,5/2,0	2,0/2,7/3,4	2,5/3,3/4,0	—	3,0/4,9/6,6	3,2/6,0/7,5
Capacidad frigorífica sensible ¹⁾	Ba/Med/Al	kW	1,2/1,4/1,8	1,5/2,1/2,6	2,0/2,6/3,2	—	2,3/3,8/5,1	2,5/4,6/5,9
Caudal de agua	Ba/Med/Al	l/h	232/258/359	342/465/576	437/563/683	—	511/851/1137	543/1030/1294
Caída de presión del agua	Ba/Med/Al	kPa	6,6/8,9/13,6	4,4/8,3/11,6	6,7/11,2/15,3	—	6,0/13,9/22,2	7,1/18,9/27,5
Capacidad calorífica ²⁾	Ba/Med/Al	kW	0,8/0,9/1,2	2,2/3,1/3,8	3,0/3,5/4,1	—	3,7/5,5/7,0	4,5/7,1/8,9
Caudal de agua	Ba/Med/Al	l/h	132/153/201	374/530/658	521/603/699	—	636/939/1210	776/1214/1540
Caída de presión del agua	Ba/Med/Al	kPa	25,7/33,4/53,6	13,7/24,2/35	24,2/30,9/39,8	—	7,6/13,8/20,7	10,2/20,8/30,9
Niveles sonoros								
Potencia acústica global 2 tubos	Ba/Med/Al	dB(A)	36/40/49	35/47/53	42/48/57	35/40/49	38/46/54	40/52/59
Potencia acústica global 4 tubos	Ba/Med/Al	dB(A)	36/40/49	35/47/53	42/48/57	—	38/46/54	40/52/59
Presión acústica global 2 tubos ³⁾	Ba/Med/Al	dB(A)	27/31/40	26/35/44	33/39/48	26/31/40	29/37/45	31/43/50
Presión acústica global 4 tubos ³⁾	Ba/Med/Al	dB(A)	27/31/40	26/35/44	33/39/48	—	29/37/45	31/43/50
Ventilador								
Número			1	1	1	1	1	1
Caudal de aire	Ba/Med/Al	m ³ /h	360/450/659	320/504/734	486/626/900	529/720/979	500/824/1159	601/1080/1447
Filtro			G1	G1	G1	G1	G1	G1
Datos eléctricos								
Suministro eléctrico	Tensión	V	230	230	230	230	230	230
	Fase		Monofásica	Monofásica	Monofásica	Monofásica	Monofásica	Monofásica
	Frecuencia	Hz	50	50	50	50	50	50
Consumo eléctrico 2 tubos	Ba/Med/Al	W	25/35/58	17/34/58	38/58/99	28/41/66	34/61/88	44/92/125
Consumo eléctrico 4 tubos	Ba/Med/Al	W	25/35/58	17/34/58	38/58/99	—	34/61/88	44/92/125
Conexiones de agua								
Tipo			Rosca hembra de tipo gas	Rosca hembra de tipo gas	Rosca hembra de tipo gas	Rosca hembra de tipo gas	Rosca hembra de tipo gas	Rosca hembra de tipo gas
2 tubos		Pulg.	3/4	3/4	3/4	1	1	1
4 tubos	Refrigeración	Pulg.	3/4	3/4	3/4	—	1	1
	Calefacción	Pulg.	1/2	1/2	1/2	—	3/4	3/4
Dimensiones y peso								
Dimensiones, incluido el panel	Al x An x Pr	mm	334 x 720 x 720	334 x 720 x 720	334 x 720 x 720	339 x 960 x 960	339 x 960 x 960	339 x 960 x 960
Peso		kg	14,8	16,5	16,5	37,1	37,1	39,6
PVPR 2 tubos		€	1.352	1.486	1.680	2.320	2.367	2.440
PVPR 4 tubos		€	1.488	1.635	1.848	—	2.525	2.608

1) Según la norma Eurovent. Aire: 27 °C TS / 19 °C TH. Entrada/salida de agua: 7 °C / 12 °C. 2) Según la norma Eurovent. Aire: 20 °C. Entrada/salida de agua: 45 °C / 40 °C. 3) Datos informativos considerando una hipotética atenuación acústica de la habitación e instalación de -9 dB (A).

La tecnología en el punto de mira

- 6 tamaños*
- Capacidad frigorífica de 1,4 a 8,6 kW
- Capacidad calorífica de 0,9 a 18,9 kW
- Motor de ventilador de AC de 3 velocidades

Características principales y accesorios

- Configuraciones de 2 y 4 tubos
- Niveles sonoros muy bajos
- Acceso rápido, solo hay que quitar la rejilla frontal
- Todas las conexiones están situadas en el mismo lado
- Chapa de acero galvanizado con aislamiento térmico y acústico, que evita la condensación en la carcasa y reduce el ruido.
- Filtro de aire de tipo sintético lavable

Límites operativos

Temperatura del agua de entrada	De 5 a 90 °C
Temperatura del aire interior	De 5 a 32 °C

* 5 tamaños disponibles para la configuración de 4 tubos.





Fan coils - Cassette de 4 vías (DC)



Control opcional.
Mando de pared para
ventiladores DC.
PAW-FC-907TC

2 tubos			PAW-FC2E-U020-1	PAW-FC2E-U030-1	PAW-FC2E-U040-1	PAW-FC2E-U050-1	PAW-FC2E-U060-1	PAW-FC2E-U070-1
Capacidad frigorífica total ¹⁾	Ba/Med/Al	kW	1,6/1,8/2,4	1,9/2,9/4,0	2,8/3,5/4,7	3,4/4,4/6,1	3,7/5,5/7,2	4,1/6,5/9,6
Capacidad frigorífica sensible ¹⁾	Ba/Med/Al	kW	1,3/1,5/2,0	1,4/2,2/3,1	2,1/2,7/3,6	2,6/3,5/4,7	2,7/4,1/5,4	3,0/4,9/7,2
Caudal de agua	Ba/Med/Al	l/h	267/306/409	325/497/688	481/604/808	579/765/1050	640/944/1243	700/1119/1649
Caída de presión del agua	Ba/Med/Al	kPa	4,2/6,9/11,2	3,5/8,6/14,6	6,8/11,4/18,6	8,4/13,1/22,2	3,4/7,6/11,7	5,8/13,1/24,6
Capacidad calorífica ²⁾	Ba/Med/Al	kW	2,2/2,5/3,2	2,3/3,7/4,5	3,7/4,6/6,2	4,5/6,0/8,1	4,5/7,4/10,0	5,2/9,2/13,0
4 tubos			PAW-FC4E-U020-1	PAW-FC4E-U030-1	PAW-FC4E-U040-1	—	PAW-FC4E-U060-1	PAW-FC4E-U070-1
Capacidad frigorífica total ¹⁾	Ba/Med/Al	kW	1,4/1,5/2,0	2,0/2,7/3,4	2,6/3,2/4,0	—	3,0/5,0/6,6	3,2/6,1/7,9
Capacidad frigorífica sensible ¹⁾	Ba/Med/Al	kW	1,2/1,4/1,9	1,5/2,1/2,6	2,1/2,6/3,3	—	2,3/3,8/5,1	2,6/4,7/6,3
Caudal de agua	Ba/Med/Al	l/h	234/262/344	344/464/581	442/556/690	—	516/858/1144	549/1041/1366
Caída de presión del agua	Ba/Med/Al	kPa	6,6/9,1/14,0	4,4/8,2/11,7	6,7/10,9/15,5	—	6,0/14,1/22,4	7,2/19,2/30,1
Capacidad calorífica ²⁾	Ba/Med/Al	kW	0,8/0,9/1,2	2,2/3,1/3,8	3,0/3,5/4,1	—	3,7/5,5/7,0	4,5/7,1/9,8
Caudal de agua	Ba/Med/Al	l/h	132/153/201	374/530/658	521/603/699	—	636/939/1210	776/1214/1686
Caída de presión del agua	Ba/Med/Al	kPa	25,7/33,4/53,6	13,7/24,2/35	24,2/30,9/39,8	—	7,6/13,8/20,7	10,2/20,8/36
Niveles sonoros								
Potencia acústica global 2 tubos	Ba/Med/Al	dB(A)	36/40/49	35/47/53	42/48/57	35/40/49	38/46/54	40/52/59
Potencia acústica global 4 tubos	Ba/Med/Al	dB(A)	36/40/49	35/44/53	42/48/57	—	38/46/54	40/52/59
Presión acústica global 2 tubos ³⁾	Ba/Med/Al	dB(A)	27/31/40	26/35/44	33/39/48	26/31/40	29/37/45	31/43/50
Presión acústica global 4 tubos ³⁾	Ba/Med/Al	dB(A)	27/31/40	26/35/44	33/39/48	—	29/37/45	31/43/50
Ventilador								
Número			1	1	1	1	1	1
Caudal de aire	Ba/Med/Al	m ³ /h	360/450/659	320/504/734	486/626/900	529/720/979	500/824/1159	601/1080/1598
Filtro			G1					
Datos eléctricos								
Suministro eléctrico	Tensión	V	230	230	230	230	230	230
	Fase		Monofásica	Monofásica	Monofásica	Monofásica	Monofásica	Monofásica
	Frecuencia	Hz	50	50	50	50	50	50
Consumo eléctrico 2 tubos	Ba/Med/Al	W	9/13/29	7/14/32	13/22/57	7/12/25	9/23/25	11/40/115
Consumo eléctrico 4 tubos	Ba/Med/Al	W	9/13/29	7/14/32	13/22/57	—	9/23/46	11/40/115
Conexiones de agua								
Tipo			Rosca hembra de tipo gas	Rosca hembra de tipo gas	Rosca hembra de tipo gas	Rosca hembra de tipo gas	Rosca hembra de tipo gas	Rosca hembra de tipo gas
2 tubos		Pulg.	3/4	3/4	3/4	1	1	1
4 tubos	Refrigeración	Pulg.	3/4	3/4	3/4	—	1	1
	Calefacción	Pulg.	1/2	1/2	1/2	—	3/4	3/4
Dimensiones y peso								
Dimensiones, incluido el panel	Al x An x Pr	mm	334 x 720 x 720	334 x 720 x 720	334 x 720 x 720	339 x 960 x 960	339 x 960 x 960	339 x 960 x 960
Peso		kg	14,8	16,5	16,5	37,1	37,1	39,6
PVPR 2 tubos		€	1.510	1.666	1.812	2.417	2.695	2.900
PVPR 4 tubos		€	1.666	1.860	2.127	—	2.851	2.900

1) Según la norma Eurovent. Aire: 27 °C TS / 19 °C TH. Entrada/salida de agua: 7 °C/12 °C. 2) Según la norma Eurovent. Aire: 20 °C. Entrada/salida de agua: 45 °C / 40 °C. 3) Datos informativos considerando una hipotética atenuación acústica de la habitación e instalación de -9 dB (A).

La tecnología en el punto de mira

- 6 tamaños*
- Capacidad frigorífica de 1,4 a 9,6 kW
- Capacidad calorífica de 0,9 a 13,0 kW
- Ventilador DC Inverter de bajo consumo energético

Características principales y accesorios

- Configuraciones de 2 y 4 tubos
- Niveles sonoros muy bajos
- Acceso rápido, solo hay que quitar la rejilla frontal
- Todas las conexiones están situadas en el mismo lado
- Chapa de acero galvanizado con aislamiento térmico y acústico, que evita la condensación en la carcasa y reduce el ruido.
- Filtro de aire de tipo sintético lavable

Límites operativos

Temperatura del agua de entrada	De 5 a 90 °C
Temperatura del aire interior	De 5 a 32 °C

* 5 tamaños disponibles para la configuración de 4 tubos.



Fan coils - Consola de techo (AC)



Control opcional.
Mando de pared.
PAW-FC-903TC



Control opcional.
Mando de pared
avanzado.
PAW-FC-RC1

2 tubos - Conexión izquierda (PAW-)			FC2A-T010L	FC2A-T020L	FC2A-T030L	FC2A-T040L	FC2A-T050L	FC2A-T060L	FC2A-T070L	FC2A-T080L
2 tubos - Conexión derecha (PAW-)			FC2A-T010R	FC2A-T020R	FC2A-T030R	FC2A-T040R	FC2A-T050R	FC2A-T060R	FC2A-T070R	FC2A-T080R
Capacidad frigorífica total ¹⁾	Ba/Med/Al	kW	0,7/1,0/1,5	0,7/1,2/1,7	1,0/2,0/2,5	1,2/2,4/3,2	1,7/3,2/4,6	2,7/4,6/5,8	3,4/6,1/7,3	4,6/6,1/8,1
Capacidad frigorífica sensible ¹⁾	Ba/Med/Al	kW	0,5/0,8/1,1	0,6/0,9/1,3	0,8/1,5/1,9	0,9/1,8/2,3	1,2/2,2/3,3	1,9/3,3/4,5	2,4/4,3/5,1	3,4/4,6/6,3
Caudal de agua	Ba/Med/Al	l/h	124/172/250	127/213/289	172/341/430	206/413/547	296/544/798	466/784/1003	587/1058/1252	798/1048/1400
Caída de presión del agua	Ba/Med/Al	kPa	10,7/19,5/39,2	1,9/3,9/6,3	6,3/19,3/28,8	5,4/17,1/28,0	7,5/22,8/46,9	13,9/37,4/60,2	4,8/15,4/21,5	11,9/19,3/32,5
Capacidad calorífica ²⁾	Ba/Med/Al	kW	0,9/1,4/2,0	0,9/1,5/2,2	1,3/2,4/3,1	1,4/2,9/4,0	2,1/4,1/5,7	3,1/5,3/7,1	4,3/7,9/9,3	5,9/8,1/11,6
4 tubos - Conexión izquierda (PAW-)			FC4A-T010L	FC4A-T020L	FC4A-T030L	FC4A-T040L	FC4A-T050L	FC4A-T060L	FC4A-T070L	FC4A-T080L
4 tubos - Conexión derecha (PAW-)			FC4A-T010R	FC4A-T020R	FC4A-T030R	FC4A-T040R	FC4A-T050R	FC4A-T060R	FC4A-T070R	FC4A-T080R
Capacidad frigorífica total ¹⁾	Ba/Med/Al	kW	0,7/0,9/1,3	0,6/1,1/1,6	1,0/1,9/2,4	1,1/2,3/3,0	1,7/3,0/4,3	2,6/4,4/5,6	3,3/5,9/6,9	4,5/5,9/8,0
Capacidad frigorífica sensible ¹⁾	Ba/Med/Al	kW	0,5/0,7/1,0	0,5/0,8/1,2	0,8/1,5/1,8	0,8/1,7/2,2	1,2/2,2/3,1	1,8/3,2/4,3	2,3/4,2/4,9	3,3/4,4/6,2
Caudal de agua	Ba/Med/Al	l/h	114/159/225	109/192/268	165/327/414	194/388/517	284/522/748	449/756/967	575/1019/1193	775/1020/1380
Caída de presión del agua	Ba/Med/Al	kPa	8,3/15,2/29,0	1,5/3,4/5,6	3,0/9,5/14,4	6,4/22,3/36,8	4,2/12,8/25,1	10,2/27,7/44,5	5,9/17,9/24,4	19,3/31,1/53,6
Capacidad calorífica ²⁾	Ba/Med/Al	kW	0,5/0,7/1,0	0,6/0,9/1,1	1,0/1,4/1,6	0,9/1,6/2,1	1,5/2,3/3,0	1,9/2,9/3,7	2,7/3,6/4,3	3,9/5,6/7,1
Caudal de agua	Ba/Med/Al	l/h	79/127/178	100/146/190	164/232/274	160/273/354	251/401/508	325/505/633	456/626/736	673/963/1226
Caída de presión del agua	Ba/Med/Al	kPa	1,9/3,5/5,6	1,5/3,2/5,3	5,1/9,0/11,9	9,2/26,5/42,7	10,7/24,6/29,5	20,3/43,9/52,9	67,2/117,9/137,8	33,1/63,7/75
Niveles sonoros										
Potencia acústica global	Ba/Med/Al	dB(A)	33/40/49	31/43/50	30/45/52	30/44/51	34/46/56	38/51/58	43/56/61	50/55/64
Presión acústica global ³⁾	Ba/Med/Al	dB(A)	24/31/40	22/34/41	21/36/43	21/35/42	25/37/47	29/42/49	34/47/52	41/46/55
Ventilador										
Número de rotores			1	1	1	2	2	2	2	3
Caudal de aire 2 tubos	Ba/Med/Al	m ³ /h	111/190/283	105/179/265	138/274/390	173/357/499	253/486/716	350/640/933	480/893/1064	660/936/1397
Caudal de aire 4 tubos	Ba/Med/Al	m ³ /h	95/168/253	89/161/241	132/263/369	162/335/467	242/466/671	334/614/885	470/859/1012	634/905/1370
Filtro			G2	G2	G2	G2	G2	G2	G2	G2
Datos eléctricos										
Suministro eléctrico	Tensión	V	230	230	230	230	230	230	230	230
	Fase		Monofásica	Monofásica	Monofásica	Monofásica	Monofásica	Monofásica	Monofásica	Monofásica
	Frecuencia	Hz	50/60	50/60	50/60	50/60	50/60	50/60	50/60	50/60
Consumo eléctrico 2 tubos	Ba/Med/Al	W	13/24/36	10/18/29	16/37/45	15/37/56	28/55/72	37/75/105	53/100/147	90/112/188
Consumo eléctrico 4 tubos	Ba/Med/Al	W	13/24/36	10/18/28	16/37/44	15/37/55	28/54/70	37/74/104	53/99/145	90/112/188
Conexiones de agua										
Tipo			Rosca hembra de tipo gas	Rosca hembra de tipo gas	Rosca hembra de tipo gas	Rosca hembra de tipo gas	Rosca hembra de tipo gas	Rosca hembra de tipo gas	Rosca hembra de tipo gas	Rosca hembra de tipo gas
2 tubos		Pulg.	1/2	1/2	1/2	1/2	1/2	1/2	3/4	3/4
	Refrigeración	Pulg.	1/2	1/2	1/2	1/2	1/2	1/2	3/4	3/4
	Calefacción	Pulg.	1/2	1/2	1/2	1/2	1/2	1/2	1/2	1/2
Dimensiones y peso										
Dimensiones	Al x An x Pr	mm	225 x 766 x 477	225 x 766 x 477	225 x 951 x 477	225 x 1136 x 477	225 x 1321 x 477	225 x 1506 x 477	225 x 1319 x 477	225 x 1506 x 477
Peso	2 / 4-tubos	kg	19/20	19/20	22/23	27/29	30/32	35/37	35/37	47/49
2 tubos PVPR		€	634	652	688	776	833	989	1.022	1.315
4 tubos PVPR		€	697	716	755	853	918	1.088	1.124	1.447

1) Según la norma Eurovent. Aire: 27 °C TS / 19 °C TH. Entrada/salida de agua: 7 °C / 12 °C. 2) Aire: 20 °C. Entrada/salida de agua: 50 °C / 45 °C. 3) Los niveles de presión acústica se basan en las características (NR) de una habitación con un volumen de 100 m³ con una reverberación de 0,5 segundos.

La tecnología en el punto de mira

- Capacidad frigorífica de 0,7 a 8,1 kW
- Capacidad calorífica de 0,7 a 11,6 kW
- Motor de ventilador de AC de 5 velocidades

Características principales y accesorios

- Configuraciones de 2 y 4 tubos
- Disposición izquierda o derecha
- Fácil instalación
- Niveles sonoros muy bajos
- Válvulas ON/OFF de 2 o 3 vías
- Bandeja de drenaje auxiliar
- Entrada de aire con rejilla extraíble
- Filtro G2



ERP 2018: cumple con el REGLAMENTO DE LA COMISIÓN (UE) n.º 2016/2281.

Límites operativos	
Temperatura del agua de entrada	De 5 a 90 °C
Temperatura del aire interior	De 5 a 32 °C



Fan coils - Consola de techo (DC)



Control opcional.
Mando de pared para
ventiladores DC.
PAW-FC-907TC

2 tubos - Conexión izquierda (PAW-)			FC2E-T010L	FC2E-T020L	FC2E-T030L	FC2E-T040L	FC2E-T050L	FC2E-T060L	FC2E-T070L	FC2E-T080L
2 tubos - Conexión derecha (PAW-)			FC2E-T010R	FC2E-T020R	FC2E-T030R	FC2E-T040R	FC2E-T050R	FC2E-T060R	FC2E-T070R	FC2E-T080R
Capacidad frigorífica total ¹⁾	Ba/Med/Al	kW	0,6/1,2/2,1	0,6/1,4/2,4	0,9/2,1/3,1	1,3/2,9/4,2	1,3/4,0/5,0	2,0/4,5/5,2	2,7/5,9/6,9	5,1/6,5/8,8
Capacidad frigorífica sensible ¹⁾	Ba/Med/Al	kW	0,5/1,1/1,9	0,5/1,1/1,9	0,6/1,6/2,4	1,0/2,1/3,0	1,1/3,0/3,7	1,4/3,5/4,0	2,0/4,3/5,2	3,7/4,8/6,6
Caudal de agua	Ba/Med/Al	l/h	107/210/356	110/237/406	148/354/532	230/506/722	231/685/743	341/767/800	463/1008/1098	879/1111/1254
Caída de presión del agua	Ba/Med/Al	kPa	8,2/28,2/76,9	1,5/4,6/11,0	5,0/20,5/42,1	6,4/24,4/46,3	4,9/35,1/41,0	7,8/35,8/38,8	3,0/14,0/16,6	14,1/21,4/26,6
Capacidad calorífica ²⁾	Ba/Med/Al	kW	0,8/1,6/2,9	0,9/1,9/3,3	1,0/2,2/3,4	1,4/3,0/5,3	1,7/5,2/5,5	2,3/5,9/6,1	3,8/7,3/8,2	6,2/8,0/9,3
4 tubos - Conexión izquierda (PAW-)			FC4E-T010L	FC4E-T020L	FC4E-T030L	FC4E-T040L	FC4E-T050L	FC4E-T060L	FC4E-T070L	FC4E-T080L
4 tubos - Conexión derecha (PAW-)			FC4E-T010R	FC4E-T020R	FC4E-T030R	FC4E-T040R	FC4E-T050R	FC4E-T060R	FC4E-T070R	FC4E-T080R
Capacidad frigorífica total ¹⁾	Ba/Med/Al	kW	0,5/1,1/1,9	0,6/1,2/2,2	0,8/1,9/2,9	1,2/2,7/4,0	1,2/3,6/4,6	1,8/4,1/4,9	2,6/5,1/6,4	5,0/6,2/9,6
Capacidad frigorífica sensible ¹⁾	Ba/Med/Al	kW	0,4/0,9/1,7	0,4/1,0/1,8	0,6/1,5/2,2	0,9/1,9/2,8	1,0/2,8/3,5	1,2/3,2/3,8	1,9/3,8/4,8	3,6/4,6/7,2
Caudal de agua	Ba/Med/Al	l/h	92/185/327	97/206/375	129/321/493	205/457/681	212/625/686	306/707/749	443/886/977	855/1070/1242
Caída de presión del agua	Ba/Med/Al	kPa	5,8/20,1/59,2	1,3/3,7/9,7	4,0/9,2/19,7	6,3/29,6/60,1	2,5/17,9/21,3	5,1/24,3/27,2	3,5/13,6/16,5	22,9/33,9/44,3
Capacidad calorífica ²⁾	Ba/Med/Al	kW	0,4/0,8/1,4	0,6/0,9/1,5	1,0/1,4/1,8	1,2/2,0/2,8	1,6/2,4/2,5	1,4/2,9/3,1	2,5/3,4/3,6	4,5/5,9/6,9
Caudal de agua	Ba/Med/Al	l/h	76/140/235	95/161/255	166/243/304	204/350/483	267/416/438	233/503/531	434/583/614	767/1011/1194
Caída de presión del agua	Ba/Med/Al	kPa	1,8/4,0/8,4	1,4/3,8/9,4	5,3/9,7/14,1	15,6/41,8/76,3	11,9/26,3/28,9	11,5/43,6/48,1	61,5/103,8/113,9	42,1/69,7/95,1
Niveles sonoros										
Potencia acústica global	Ba/Med/Al	dB(A)	34/47/60	34/47/60	31/50/59	29/44/52	30/51/57	32/54/58	40/54/59	51/56/64
Presión acústica global ³⁾	Ba/Med/Al	dB(A)	25/38/51	25/38/51	22/41/50	20/35/43	21/42/48	23/45/49	31/45/50	42/47/55
Ventilador										
Número de rotores			1	1	1	2	2	2	2	3
Caudal de aire 2 tubos	Ba/Med/Al	m³/h	108/228/417	98/234/413	145/380/585	170/412/678	203/645/816	245/737/912	350/850/1050	685/927/1398
Caudal de aire 4 tubos	Ba/Med/Al	m³/h	91/199/379	84/200/380	123/342/540	148/369/627	185/587/646	205/668/716	329/798/894	660/884/1079
Filtro			G2	G2	G2	G2	G2	G2	G2	G2
Datos eléctricos										
Suministro eléctrico	Tensión	V	230	230	230	230	230	230	230	230
	Fase		Monofásica	Monofásica	Monofásica	Monofásica	Monofásica	Monofásica	Monofásica	Monofásica
	Frecuencia	Hz	50/60	50/60	50/60	50/60	50/60	50/60	50/60	50/60
Consumo eléctrico 2 tubos	Ba/Med/Al	W	5/11/41	5/13/41	4/16/42	2/13/43	4/24/46	2/30/54	11/44/77	23/42/108
Consumo eléctrico 4 tubos	Ba/Med/Al	W	5/11/39	5/13/40	6/15/40	2/12/42	2/23/44	2/28/52	11/43/75	22/41/116
Conexiones de agua										
Tipo			Rosca hembra de tipo gas	Rosca hembra de tipo gas	Rosca hembra de tipo gas	Rosca hembra de tipo gas	Rosca hembra de tipo gas	Rosca hembra de tipo gas	Rosca hembra de tipo gas	Rosca hembra de tipo gas
2 tubos		Pulg.	1/2	1/2	1/2	1/2	1/2	1/2	3/4	3/4
4 tubos	Refrigeración	Pulg.	1/2	1/2	1/2	1/2	1/2	1/2	3/4	3/4
	Calefacción	Pulg.	1/2	1/2	1/2	1/2	1/2	1/2	1/2	1/2
Dimensiones y peso										
Dimensiones	AlxAxAnxPr	mm	225 x 766 x 477	225 x 766 x 477	225 x 951 x 477	225 x 1136 x 477	225 x 1321 x 477	225 x 1506 x 477	225 x 1319 x 477	225 x 1506 x 477
Peso	2 / 4-tubos	kg	19/20	19/20	22/23	27/29	30/32	35/37	35/37	47/49
2 tubos PVPR		€	917	928	939	1.022	1.069	1.128	1.374	1.680
4 tubos PVPR		€	999	1.006	1.022	1.149	1.222	1.244	1.304	1.620

1) Rendimientos basados en: Refrigeración: aire: 27 °C TS / 19 °C TH, agua refrigerada: 7 °C / 12 °C. 2) Aire: 20 °C TS, agua caliente: 50 °C / 45 °C.. 3) TLos niveles de presión acústica se basan en las características (NR) de una habitación con un volumen de 100 m³ con una reverberación de 0,5 segundos.

La tecnología en el punto de mira

- Capacidad frigorífica de 0,9 a 9,6 kW
- Capacidad calorífica de 0,8 a 9,3 kW
- Ventiladores DC Inverter de bajo consumo energético

Características principales y accesorios

- Configuraciones de 2 y 4 tubos
- Disposición izquierda o derecha
- Fácil instalación
- Niveles sonoros muy bajos
- Válvulas ON/OFF de 2 o 3 vías
- Bandeja de drenaje auxiliar
- Entrada de aire con rejilla extraíble
- Filtro G2



ERP 2018: cumple con el REGLAMENTO DE LA COMISIÓN (UE) n.º 2016/2281.

Límites operativos	
Temperatura del agua de entrada	De 5 a 90 °C
Temperatura del aire interior	De 5 a 32 °C



Fan coils - Consola de suelo (AC)



Control opcional.
Mando de pared.
PAW-FC-903TC



Control opcional.
Mando de pared
avanzado.
PAW-FC-RC1



Control opcional.
Control integrable para fan
coil de suelo (AC).
PAW-FC-RCFS

2 tubos - Conexión izquierda (PAW-)			FC2A-P010L	FC2A-P020L	FC2A-P030L	FC2A-P040L	FC2A-P050L	FC2A-P060L	FC2A-P070L	FC2A-P080L
2 tubos - Conexión derecha (PAW-)			FC2A-P010R	FC2A-P020R	FC2A-P030R	FC2A-P040R	FC2A-P050R	FC2A-P060R	FC2A-P070R	FC2A-P080R
Capacidad frigorífica total ¹⁾	Ba/Med/Al	kW	0,7/1,0/1,5	0,7/1,2/1,7	1,0/2,0/2,5	1,2/2,4/3,2	1,7/3,2/4,6	2,7/4,6/5,8	3,4/6,1/7,3	4,6/6,1/8,1
Capacidad frigorífica sensible ¹⁾	Ba/Med/Al	kW	0,5/0,8/1,1	0,6/0,9/1,3	0,8/1,5/1,9	0,9/1,8/2,3	1,2/2,2/3,3	1,9/3,3/4,5	2,4/4,3/5,1	3,4/4,6/6,3
Caudal de agua	Ba/Med/Al	l/h	124/172/250	127/213/289	172/341/430	206/413/547	296/544/798	466/784/1003	587/1058/1252	798/1048/1400
Caída de presión del agua	Ba/Med/Al	kPa	10,7/19,5/39,2	1,9/3,9/6,3	6,3/19,3/28,8	5,4/17,1/28,0	7,5/22,8/46,9	13,9/37,4/60,2	4,8/15,4/21,5	11,9/19,3/32,5
Capacidad calorífica ²⁾	Ba/Med/Al	kW	0,9/1,4/2,0	0,9/1,5/2,2	1,3/2,4/3,1	1,4/2,9/4,0	2,1/4,1/5,7	3,1/5,3/7,1	4,3/7,9/9,3	5,9/8,1/11,6
4 tubos - Conexión izquierda (PAW-)			FC4A-P010L	FC4A-P020L	FC4A-P030L	FC4A-P040L	FC4A-P050L	FC4A-P060L	FC4A-P070L	FC4A-P080L
4 tubos - Conexión derecha (PAW-)			FC4A-P010R	FC4A-P020R	FC4A-P030R	FC4A-P040R	FC4A-P050R	FC4A-P060R	FC4A-P070R	FC4A-P080R
Capacidad frigorífica total ¹⁾	Ba/Med/Al	kW	0,7/0,9/1,3	0,6/1,1/1,6	1,0/1,9/2,4	1,1/2,3/3,0	1,7/3,0/4,3	2,6/4,4/5,6	3,3/5,9/6,9	4,5/5,9/8,0
Capacidad frigorífica sensible ¹⁾	Ba/Med/Al	kW	0,5/0,7/1,0	0,5/0,8/1,2	0,8/1,5/1,8	0,8/1,7/2,2	1,2/2,2/3,1	1,8/3,2/4,3	2,3/4,2/4,9	3,3/4,4/6,2
Caudal de agua	Ba/Med/Al	l/h	114/159/225	109/192/268	165/327/414	194/388/517	284/522/748	449/756/967	575/1019/1193	775/1020/1380
Caída de presión del agua	Ba/Med/Al	kPa	8,3/15,2/29,0	1,5/3,4/5,6	3,0/9,5/14,4	6,4/22,3/36,8	4,2/12,8/25,1	10,2/27,7/44,5	5,9/17,9/24,4	19,3/31,1/53,6
Capacidad calorífica ²⁾	Ba/Med/Al	kW	0,5/0,7/1,0	0,6/0,9/1,1	1,0/1,4/1,6	0,9/1,6/2,1	1,5/2,3/3,0	1,9/2,9/3,7	2,7/3,6/4,3	3,9/5,6/7,1
Caudal de agua	Ba/Med/Al	l/h	79/127/178	100/146/190	164/232/274	160/273/354	251/401/508	325/505/633	456/626/736	673/963/1226
Caída de presión del agua	Ba/Med/Al	kPa	1,9/3,5/5,6	1,5/3,2/5,3	5,1/9,0/11,9	9,2/26,5/42,7	10,7/24,6/29,5	20,3/43,9/52,9	67,2/117,9/137,8	33,1/63,7/75
Niveles sonoros										
Potencia acústica global	Ba/Med/Al	dB(A)	33/40/49	31/43/50	30/45/52	30/44/51	34/46/56	38/51/58	43/56/61	50/55/64
Presión acústica global ³⁾	Ba/Med/Al	dB(A)	24/31/40	22/34/41	21/36/43	21/35/42	25/37/47	29/42/49	34/47/52	41/46/55
Ventilador										
Número de rotores			1	1	1	2	2	2	2	3
Caudal de aire 2 tubos	Ba/Med/Al	m ³ /h	111/190/283	105/179/265	138/274/390	173/357/499	253/486/716	350/640/933	480/893/1064	660/936/1397
Caudal de aire 4 tubos	Ba/Med/Al	m ³ /h	95/168/253	89/161/241	132/263/369	162/335/467	242/466/671	334/614/885	470/859/1012	634/905/1370
Filtro			G2	G2	G2	G2	G2	G2	G2	G2
Datos eléctricos										
Suministro eléctrico	Tensión	V	230	230	230	230	230	230	230	230
	Fase		Monofásica	Monofásica	Monofásica	Monofásica	Monofásica	Monofásica	Monofásica	Monofásica
	Frecuencia	Hz	50/60	50/60	50/60	50/60	50/60	50/60	50/60	50/60
Consumo eléctrico 2 tubos	Ba/Med/Al	W	13/24/36	10/18/29	16/37/45	15/37/56	28/55/72	37/75/105	53/100/147	90/112/188
Consumo eléctrico 4 tubos	Ba/Med/Al	W	13/24/36	10/18/28	16/37/44	15/37/55	28/54/70	37/74/104	53/99/145	90/112/188
Conexiones de agua										
Tipo			Rosca hembra de tipo gas	Rosca hembra de tipo gas	Rosca hembra de tipo gas	Rosca hembra de tipo gas	Rosca hembra de tipo gas	Rosca hembra de tipo gas	Rosca hembra de tipo gas	Rosca hembra de tipo gas
2 tubos		Pulg.	1/2	1/2	1/2	1/2	1/2	1/2	3/4	3/4
	Refrigeración	Pulg.	1/2	1/2	1/2	1/2	1/2	1/2	3/4	3/4
	Calefacción	Pulg.	1/2	1/2	1/2	1/2	1/2	1/2	1/2	1/2
Dimensiones y peso										
Dimensiones ⁴⁾	Al x An x Pr	mm	477 x 766 x 225	477 x 766 x 225	477 x 951 x 225	477 x 1136 x 225	477 x 1321 x 225	477 x 1506 x 225	575 x 1319 x 225	575 x 1506 x 225
Peso	2 / 4-tubos	kg	19/20	19/20	22/23	27/29	30/32	35/37	35/37	47/49
2 tubos PVPR		€	458	484	541	587	647	716	939	1.128
4 tubos PVPR		€	546	576	634	670	752	811	1.069	1.209

1) Según la norma Eurovent. Aire: 27 °C TS / 19 °C TH. Entrada/salida de agua: 7 °C / 12 °C. 2) Aire: 20 °C. Entrada/salida de agua: 50 °C / 45 °C. 3) Los niveles de presión acústica se basan en las características (NR) de una habitación con un volumen de 100 m³ con una reverberación de 0,5 segundos. 4) Sin pies de soporte.

La tecnología en el punto de mira

- Capacidad frigorífica de 0,7 a 8,1 kW
- Capacidad calorífica de 0,7 a 11,6 kW
- Motor de ventilador de AC de 5 velocidades

Características principales y accesorios

- Configuraciones de 2 y 4 tubos
- Disposición izquierda o derecha
- Fácil instalación
- Niveles sonoros muy bajos
- Válvulas ON/OFF de 2 o 3 vías
- Bandeja de drenaje auxiliar
- Entrada de aire con rejilla extraíble
- Filtro G2
- Pies PAW-FC-FSF para las unidades de suelo



ERP 2018: cumple con el REGLAMENTO DE LA COMISIÓN (UE) n.º 2016/2281.

Límites operativos

Temperatura del agua de entrada	De 5 a 90 °C
Temperatura del aire interior	De 5 a 32 °C



Fan coils - Consola de suelo (DC)



Control opcional.
Mando de pared para ventiladores DC.
PAW-FC-907TC

2 tubos - Conexión izquierda (PAW-)			FC2E-P010L	FC2E-P020L	FC2E-P030L	FC2E-P040L	FC2E-P050L	FC2E-P060L	FC2E-P070L	FC2E-P080L
2 tubos - Conexión derecha (PAW-)			FC2E-P010R	FC2E-P020R	FC2E-P030R	FC2E-P040R	FC2E-P050R	FC2E-P060R	FC2E-P070R	FC2E-P080R
Capacidad frigorífica total ¹⁾	Ba/Med/Al	kW	0,6/1,2/2,1	0,6/1,4/2,4	0,9/2,1/3,1	1,3/2,9/4,2	1,3/4,0/5,0	2,0/4,5/5,2	2,7/5,9/6,9	5,1/6,5/8,8
Capacidad frigorífica sensible ¹⁾	Ba/Med/Al	kW	0,5/1,1/1,9	0,5/1,1/1,9	0,6/1,6/2,4	1,0/2,1/3,0	1,1/3,0/3,7	1,4/3,5/4,0	2,0/4,3/5,2	3,7/4,8/6,6
Caudal de agua	Ba/Med/Al	l/h	107/210/356	110/237/406	148/354/532	230/506/722	231/685/743	341/767/800	463/1008/1098	879/1111/1254
Caída de presión del agua	Ba/Med/Al	kPa	8,2/28,2/76,9	1,5/4,6/11,0	5,0/20,5/42,1	6,4/24,4/46,3	4,9/35,1/41,0	7,8/35,8/38,8	3,0/14,0/16,6	14,1/21,4/26,6
Capacidad calorífica ²⁾	Ba/Med/Al	kW	0,8/1,6/2,9	0,9/1,9/3,3	1,0/2,2/3,4	1,4/3,0/5,3	1,7/5,2/5,5	2,3/5,9/6,1	3,8/7,3/8,2	6,2/8,0/9,3
4 tubos - Conexión izquierda (PAW-)			FC4E-P010L	FC4E-P020L	FC4E-P030L	FC4E-P040L	FC4E-P050L	FC4E-P060L	FC4E-P070L	FC4E-P080L
4 tubos - Conexión derecha (PAW-)			FC4E-P010R	FC4E-P020R	FC4E-P030R	FC4E-P040R	FC4E-P050R	FC4E-P060R	FC4E-P070R	FC4E-P080R
Capacidad frigorífica total ¹⁾	Ba/Med/Al	kW	0,5/1,1/1,9	0,6/1,2/2,2	0,8/1,9/2,9	1,2/2,7/4,0	1,2/3,6/4,6	1,8/4,1/4,9	2,6/5,1/6,4	5,0/6,2/9,6
Capacidad frigorífica sensible ¹⁾	Ba/Med/Al	kW	0,4/0,9/1,7	0,4/1,0/1,8	0,6/1,5/2,2	0,9/1,9/2,8	1,0/2,8/3,5	1,2/3,2/3,8	1,9/3,8/4,8	3,6/4,6/7,2
Caudal de agua	Ba/Med/Al	l/h	92/185/327	97/206/375	129/321/493	205/457/681	212/625/686	306/707/749	443/886/977	855/1070/1242
Caída de presión del agua	Ba/Med/Al	kPa	5,8/20,1/59,2	1,3/3,7/9,7	4,0/9,2/19,7	6,3/29,6/60,1	2,5/17,9/21,3	5,1/24,3/27,2	3,5/13,6/16,5	22,9/33,9/44,3
Capacidad calorífica ²⁾	Ba/Med/Al	kW	0,4/0,8/1,4	0,6/0,9/1,5	1,0/1,4/1,8	1,2/2,0/2,8	1,6/2,4/2,5	1,4/2,9/3,1	2,5/3,4/3,6	4,5/5,9/6,9
Caudal de agua	Ba/Med/Al	l/h	76/140/235	95/161/255	166/243/304	204/350/483	267/416/438	233/503/531	434/583/614	767/1011/1194
Caída de presión del agua	Ba/Med/Al	kPa	1,8/4,0/8,4	1,4/3,8/9,4	5,3/9,7/14,1	15,6/41,8/76,3	11,9/26,3/28,9	11,5/43,6/48,1	61,5/103,8/113,9	42,1/69,7/95,1
Niveles sonoros										
Potencia acústica global	Ba/Med/Al	dB(A)	34/47/60	34/47/60	31/50/59	29/44/52	30/51/57	32/54/58	40/54/59	51/56/64
Presión acústica global ³⁾	Ba/Med/Al	dB(A)	25/38/51	25/38/51	22/41/50	20/35/43	21/42/48	23/45/49	31/45/50	42/47/55
Ventilador										
Número de rotores			1	1	1	2	2	2	2	3
Caudal de aire 2 tubos	Ba/Med/Al	m³/h	108/228/417	98/234/413	145/380/585	170/412/678	203/645/816	245/737/912	350/850/1050	685/927/1398
Caudal de aire 4 tubos	Ba/Med/Al	m³/h	91/199/379	84/200/380	123/342/540	148/369/627	185/587/646	205/668/716	329/798/894	660/884/1079
Filtro			G2	G2	G2	G2	G2	G2	G2	G2
Datos eléctricos										
Suministro eléctrico	Tensión	V	230	230	230	230	230	230	230	230
	Fase		Monofásica	Monofásica	Monofásica	Monofásica	Monofásica	Monofásica	Monofásica	Monofásica
	Frecuencia	Hz	50/60	50/60	50/60	50/60	50/60	50/60	50/60	50/60
Consumo eléctrico 2 tubos	Ba/Med/Al	W	5/11/41	5/13/41	4/16/42	2/13/43	4/24/46	2/30/54	11/44/77	23/42/108
Consumo eléctrico 4 tubos	Ba/Med/Al	W	5/11/39	5/13/40	6/15/40	2/12/42	2/23/44	2/28/52	11/43/75	22/41/116
Conexiones de agua										
Tipo			Rosca hembra de tipo gas	Rosca hembra de tipo gas	Rosca hembra de tipo gas	Rosca hembra de tipo gas	Rosca hembra de tipo gas	Rosca hembra de tipo gas	Rosca hembra de tipo gas	Rosca hembra de tipo gas
2 tubos		Pulg.	1/2	1/2	1/2	1/2	1/2	1/2	3/4	3/4
4 tubos	Refrigeración	Pulg.	1/2	1/2	1/2	1/2	1/2	1/2	3/4	3/4
	Calefacción	Pulg.	1/2	1/2	1/2	1/2	1/2	1/2	1/2	1/2
Dimensiones y peso										
Dimensiones ⁴⁾	AlxAxAnxPr	mm	477 x 766 x 225	477 x 766 x 225	477 x 951 x 225	477 x 1136 x 225	477 x 1321 x 225	477 x 1506 x 225	575 x 1319 x 225	575 x 1506 x 225
Peso	2 / 4-tubos	kg	19/20	19/20	22/23	27/29	30/32	35/37	35/37	47/49
2 tubos PVPR		€	680	693	822	846	876	1.033	1.069	1.409
4 tubos PVPR		€	740	752	763	963	1.033	1.056	1.162	1.528

1) Según la norma Eurovent. Aire: 27 °C TS / 19 °C TH. Entrada/salida de agua: 7 °C / 12 °C. 2) Aire: 20 °C. Entrada/salida de agua: 50 °C / 45 °C. 3) Los niveles de presión acústica se basan en las características (NR) de una habitación con un volumen de 100 m³ con una reverberación de 0,5 segundos. 4) Sin pies de soporte.

La tecnología en el punto de mira

- Capacidad frigorífica de 0,9 a 9,6 kW
- Capacidad calorífica de 0,8 a 9,3 kW
- Ventiladores DC Inverter de bajo consumo energético

Características principales y accesorios

- Configuraciones de 2 y 4 tubos
- Disposición izquierda o derecha
- Fácil instalación
- Niveles sonoros muy bajos
- Válvulas ON/OFF de 2 o 3 vías
- Bandeja de drenaje auxiliar
- Entrada de aire con rejilla extraíble
- Filtro G2
- Pies PAW-FC-FSF para las unidades de suelo



Límites operativos	
Temperatura del agua de entrada	De 5 a 90 °C
Temperatura del aire interior	De 5 a 32 °C

Fan coils - Fan coil de pared (AC)



Control opcional.
Mando de pared.
PAW-FC-903TC



Control opcional.
Mando de pared
avanzado.
PAW-FC-RC1



Control remoto
por infrarrojos
proporcionado
con las
versiones IR.
Control IR

2 tubos			PAW-FC2A-K007	PAW-FC2A-K009	PAW-FC2A-K018	PAW-FC2A-K022
			PAW-FC2A-K007IR	PAW-FC2A-K009IR	PAW-FC2A-K018IR	PAW-FC2A-K022IR
Capacidad frigorífica total ¹⁾	Ba/Med/Al	kW	1,0/1,3/1,7	1,6/1,7/2,4	2,8/3,0/3,5	2,9/3,1/3,9
Capacidad frigorífica sensible ¹⁾	Ba/Med/Al	kW	0,7/1,0/1,2	1,2/1,3/1,9	2,1/2,3/2,7	2,3/2,5/3,1
Caudal de agua	Ba/Med/Al	l/h	172/231/287	270/291/418	483/508/609	502/535/669
Caída de presión del agua	Ba/Med/Al	kPa	18,6/24,9/30,9	18,5/27,0/40,0	34,6/41,3/55,6	37,2/33,7/45,2
Capacidad calorífica ²⁾	Ba/Med/Al	kW	1,4/1,7/2,0	1,7/2,0/2,7	2,9/3,2/4,0	3,1/3,7/4,4
Niveles sonoros						
Potencia sonora	Ba/Med/Al	dB(A)	45/49/51	47/52/57	49/53/56	53/57/63
Presión sonora ³⁾	Ba/Med/Al	dB(A)	30/33/35	32/36/40	39/41/43	39/43/48
Ventilador						
Número de rotores			1	1	1	1
Caudal de aire	Ba/Med/Al	m ³ /h	282/321/360	367/413/551	532/592/680	617/709/850
Filtro			G1	G1	G1	G1
Datos eléctricos						
Suministro eléctrico	Tensión	V	230	230	230	230
	Fase		Monofásica	Monofásica	Monofásica	Monofásica
	Frecuencia	Hz	50	50	50	50
Valor nominal del fusible		A	3	3	3	3
Consumo eléctrico	Ba/Med/Al	W	39/42/62	30/47/59	44/50/55	50/55/70
Conexiones de agua						
Tipo			Rosca hembra de tipo gas	Rosca hembra de tipo gas	Rosca hembra de tipo gas	Rosca hembra de tipo gas
Conexiones de agua		Pulgadas	1/2	1/2	1/2	1/2
Dimensiones y peso						
Dimensiones	Al x An x Pr	mm	275 x 845 x 180	275 x 845 x 180	298 x 940 x 200	298 x 940 x 200
Peso		kg	11	11	13	13
PVPR		€	587	634	705	752
PVPR con mando infrarojo		€	665	722	799	868

1) Según la norma Eurovent. Aire: 27 °C TS / 19 °C TH. Entrada/salida de agua: 7 °C / 12 °C. 2) Según la norma Eurovent. Aire: 20 °C. Entrada/salida de agua: 45 °C / 40 °C. 3) Presión acústica para un local de 100 m³, un tiempo de reverberación de 0,5 s y una distancia de 1 m.

La tecnología en el punto de mira

- 4 tamaños
- Capacidad frigorífica de 1,0 a 3,9 kW
- Capacidad calorífica de 1,7 a 4,4 kW
- Ventilador AC de 2 tubos

Características principales y accesorios

- Válvula ON/OFF de 2 o 3 vías
- Motor de ventilador AC de 3 velocidades
- Unidad silenciosa para un óptimo confort del cliente
- Diseño estético orientado a aplicaciones residenciales y hoteles
- Compatible con el controlador IR (proporcionado con las versiones IR)
- Serpentin con aletas hidrófilas para mejorar el flujo de condensado

Límites operativos

Temperatura del agua de entrada	De 5 a 60 °C
Temperatura del aire interior	De 6 a 40 °C





Smart fan coils

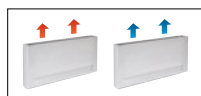

Termostato avanzado incorporado.

			PAW-AAIR-200-2	PAW-AAIR-700-2	PAW-AAIR-900-2
Capacidad frigorífica total	Ba/Med/Al	kW	0,2/0,3/0,6	0,8/1,0/1,2	1,2/1,5/1,7
Capacidad frigorífica sensible	Ba/Med/Al	kW	0,2/0,3/0,5	0,6/0,9/1,1	1,1/1,4/1,6
Caudal de agua	Ba/Med/Al	kg/h	40,0/59,0/95,0	129,0/178,0/207,0	198,0/261,0/300,0
Caída de presión del agua	Ba/Med/Al	kPa	0,4/2,0/2,9	1,0/2,0/2,0	6,0/9,0/12,0
Temperatura del agua de entrada		°C	10	10	10
Temperatura del agua de salida		°C	15	15	15
Temperatura del aire de entrada		°C	27,0	27,0	27,0
Temperatura del aire de salida	Ba/Med/Al	°C	15,0/17,0/18,0	14,0/16,0/17,0	16,0/17,0/18,0
Humedad relativa del aire de entrada		%	47	47	47
Total Capacidad calorífica	Ba/Med/Al	kW	0,2/0,5/0,6	0,7/1,0/1,2	0,9/1,4/1,7
Caudal de agua	Ba/Med/Al	kg/h	37,3/80,8/98,0	121,8/177,5/204,3	152,4/244,2/292,9
Caída de presión del agua	Ba/Med/Al	kPa	0,4/2,0/2,9	0,3/0,8/1,0	0,5/1,6/2,2
Temperatura del agua de entrada		°C	35	35	35
Temperatura del agua de salida		°C	30	30	30
Temperatura del aire de entrada		°C	19,0	19,0	19,0
Temperatura del aire de salida	Ba/Med/Al	°C	38,9/32,0/30,0	33,3/31,8/30,6	30,2/31,1/30,6
Caudal de aire	Ba/Med/Al	m³/min	0,9/1,9/2,7	2,6/4,2/5,3	4,1/6,1/7,7
Potencia máxima absorbida	Ba/Med/Al	W	7,0/9,0/13,0	14,0/18,0/22,0	16,0/20,0/24,0
Presión sonora	Ba/Med/Al	dB(A)	23/33/40	24/36/42	25/36/44
Dimensiones (ALxAnxPr)		mm	579 x 735 x 129	579 x 935 x 129	579 x 1135 x 129
Peso neto		kg	17	20	23
Válvula de 3 vías incluida			Sí	Sí	Sí
Termostato de pantalla táctil			Sí	Sí	Sí
PVPR		€	1.121	1.231	1.341

Accesorios		PVPR €
PAW-AAIR-LEGS-1	Kits de 2 patas para proteger las tuberías de agua	76

Accesorios		PVPR €
PAW-AAIR-RHCABLE	Cable de extensión para la conexión de la válvula de 3 vías en modelos con conexiones hidráulicas cambiadas al lado derecho	43

* Smart fan coils fabricados por Innova.

Elegantes fan coils instalados en el suelo con control avanzado

Los estilizados Smart Fan Coils consiguen un gran confort y una elevada eficiencia.

Con una profundidad inferior a 13 cm, son lo más avanzado del mercado. El diseño elegante y la sofisticación son claramente visibles en todos los detalles, lo que permite que Smart Fan Coil se adapte al hogar fácilmente.

El motor emplea considerablemente menos energía (baja potencia), lo que se traduce en una eficiencia de ventilación excepcional. La velocidad del ventilador se modula constantemente a través del controlador de temperatura con lógica integral proporcional, con indudables ventajas a la hora de regular la temperatura y la humedad en modo verano.

Con radiadores de fundición de serie.

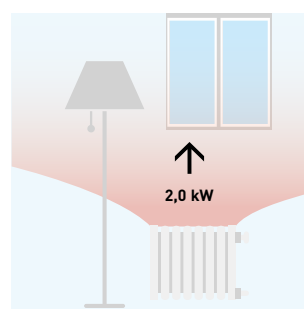

Se necesita agua a 65 °C.

Con Smart Fan Coil.

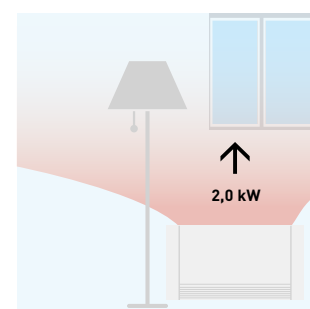

Se necesita agua a 35 °C.

La tecnología en el punto de mira

- 4 modos de funcionamiento (automático, silencioso, nocturno y de máxima velocidad de ventilación)
- Diseño exclusivo
- Muy compacto (solo 12,9 cm de profundidad)
- Disponibles funciones de refrigeración y deshumidificación (se necesita un drenaje)

- Válvula de 3 vías incluida (no se necesita purgador en la instalación si se instalan más de tres unidades)
- Termostato de pantalla táctil

Todas las curvas de temperatura y capacidad están disponibles en www.panasonicproclub.com

Mandos de pared para fan coils AC y DC

Mando de pared avanzado (AC)



PAW-FC-RC1

Este control remoto avanzado de pared, con cable, proporciona un nivel más alto de confort de calefacción. El sensor se puede usar como caudalímetro y parar el ventilador cuando la temperatura del agua es baja, evitando así las corrientes frías en invierno.

Características:

- Para ventilador AC de 2 y 4 tubos
- Función de cambio automático (prevención de corrientes de aire frío)
- Termostato de sala
- 3 salidas, relés de 230 V para control de ventilador
- 2 salidas, relés de 230 V para control de calefacción/refrigeración
- Conexión a BMS - dispositivo Modbus RTU esclavo
- 1 entrada digital para detección de presencia (interruptor de tarjeta)
- 1 entrada analógica para sensor

Mando de pared (DC)



PAW-FC-907TC

Con un diseño elegante y sofisticado, con pantalla LCD retroiluminada, es adecuado para su instalación en una amplia variedad de lugares, como oficinas, hoteles y aplicaciones residenciales. Al conectar el control remoto de pared, con cable, a la gama de fan coils DC, el usuario disfruta de un rendimiento mejorado, niveles más altos de eficiencia y, por lo tanto, de un mayor ahorro energético.

Características:

- Para ventilador DC de 2 y 4 tubos
- Pantalla LCD retroiluminada con control táctil
- Control de ventilador DC de rango ajustable
- Economizador
- Conexión a BMS a través de Modbus
- 1 entrada digital para detección de presencia (interruptor de tarjeta)

Mando de pared (AC)



PAW-FC-903TC

Con sus numerosas características y perfectamente adaptado para controlar unidades fan coil de AC, el PAW-FC-903TC es el complemento ideal para cualquier fan coil. Con una interfaz de usuario intuitiva con pulsadores y una gran pantalla LCD, se adapta a la perfección a casi cualquier lugar.

Características:

- Para ventilador AC de 2 tubos
- Pantalla LCD retroiluminada
- Relé de control de 3 velocidades, para el ventilador
- Economizador

Control integrado para fan coil de suelo (AC)



PAW-FC-RCFS

Unidades tipo fan coil de suelo con control básico integrable, para ventilador AC de 2 y 4 tubos.



Accesorios del Fan coil

Control remoto

<p>Mando de pared (AC).</p> <p>PAW-FC-903TC 98 €</p>	<p>Mando de pared avanzado (AC).</p> <p>PAW-FC-RC1 190 €</p>	<p>Mando de pared (DC).</p> <p>PAW-FC-907TC 234 €</p>	<p>Control integrable para fan coil de suelo (AC).</p> <p>PAW-FC-RCFS 216 €</p>
---	---	--	--

Accesorios: válvulas para fan coils de consola de techo, consola de suelo y conducto

<p>Válvula de 2 vías + bandeja de drenaje para 010-060 de techo, suelo y conducto de 2 tubos.</p> <p>PAW-FC-2WY-11/55-1 138 €</p>	<p>Válvula de 2 vías + bandeja de drenaje para 070-080 de techo, suelo y conducto de 2 tubos</p> <p>PAW-FC-2WY-65/90-1 154 €</p>	<p>Válvula de 2 vías + bandeja de drenaje para modelo F040 de conducto de 2 tubos</p> <p>PAW-FC-2WY-F040 176 €</p>
<p>Válvula de 3 vías + bandeja de drenaje para 010-060 de techo, suelo y conducto de 2 tubos.</p> <p>PAW-FC-3WY-11/55-1 201 €</p>	<p>Válvula de 3 vías + bandeja de drenaje para 070-080 de techo, suelo y conducto de 2 tubos</p> <p>PAW-FC-3WY-65/90-1 228 €</p>	<p>Válvula de 3 vías + bandeja de drenaje para modelo F040 de conducto de 2 tubos</p> <p>PAW-FC-3WY-F040 285 €</p>
<p>Válvula de 2 vías + bandeja de drenaje para 010-060 de techo, suelo y conducto de 4 tubos</p> <p>PAW-FC4-2WY-010 234 €</p>	<p>Válvula de 2 vías + bandeja de drenaje para 070-080 de techo, suelo y conducto de 4 tubos.</p> <p>PAW-FC4-2WY-070 251 €</p>	<p>Válvula de 2 vías + bandeja de drenaje para modelo F040 de conducto de 4 tubos</p> <p>PAW-FC4-2WY-F040 296 €</p>
<p>Válvula de 3 vías + bandeja de drenaje para 010 de techo, suelo y conducto de 4 tubos.</p> <p>PAW-FC4-3WY-010 375 €</p>	<p>Válvula de 3 vías + bandeja de drenaje para 020-060 de techo, suelo y conducto de 4 tubos.</p> <p>PAW-FC4-3WY-020 375 €</p>	<p>Válvula de 3 vías + bandeja de drenaje para 070-080 de techo, suelo y conducto de 4 tubos</p> <p>PAW-FC4-3WY-070 461 €</p>
<p>Válvula de 3 vías + bandeja de drenaje para modelo F040 de conducto de 4 tubos.</p> <p>PAW-FC4-3WY-F040 523 €</p>		

Accesorios: válvulas para fan coils de alta presión estática

<p>Válvula de 2 vías + bandeja de drenaje para E070 de conducto de alta presión de 2 tubos.</p> <p>PAW-FC2-2WY-E070 324 €</p>	<p>Válvula de 2 vías + bandeja de drenaje para E150-E180 de conducto de alta presión de 2 tubos.</p> <p>PAW-FC-2WY-150 336 €</p>	<p>Válvula de 2 vías + bandeja de drenaje para E210-E240 de conducto de alta presión de 2 tubos.</p> <p>PAW-FC2-2WY-E210 461 €</p>
<p>Válvula de 3 vías + bandeja de drenaje para E070 de conducto de alta presión de 2 tubos.</p> <p>PAW-FC2-3WY-E070 575 €</p>	<p>Válvula de 3 vías + bandeja de drenaje para E150-E180 de conducto de alta presión de 2 tubos.</p> <p>PAW-FC-3WY-150 591 €</p>	<p>Válvula de 3 vías + bandeja de drenaje para E210-E240 de conducto de alta presión de 2 tubos</p> <p>PAW-FC2-3WY-E210 722 €</p>
<p>Válvula de 2 vías + bandeja de drenaje para E070 de conducto de alta presión de 4 tubos.</p> <p>PAW-FC4-2WY-E070 461 €</p>	<p>Válvula de 2 vías + bandeja de drenaje para E150-E180 de conducto de alta presión de 4 tubos.</p> <p>PAW-FC4-2WY-E150 461 €</p>	<p>Válvula de 2 vías + bandeja de drenaje para E210-E240 de conducto de alta presión de 4 tubos</p> <p>PAW-FC4-2WY-E210 575 €</p>
<p>Válvula de 3 vías + bandeja de drenaje para E070 de conducto de alta presión de 4 tubos.</p> <p>PAW-FC4-3WY-E070 790 €</p>	<p>Válvula de 3 vías + bandeja de drenaje para E150-E180 de conducto de alta presión de 4 tubos.</p> <p>PAW-FC4-3WY-E150 790 €</p>	<p>Válvula de 3 vías + bandeja de drenaje para E210-E240 de conducto de alta presión de 4 tubos</p> <p>PAW-FC4-3WY-E210 909 €</p>

Accesorios: válvulas para fan coils tipo cassette

<p>Válvula de 2 vías + bandeja de drenaje para cassette U020-U040 de 2 tubos.</p> <p>PAW-FC2-2WY-U020 375 €</p>	<p>Válvula de 2 vías + bandeja de drenaje para cassette U050-U070 de 2 tubos.</p> <p>PAW-FC2-2WY-U050 375 €</p>	<p>Válvula de 3 vías + bandeja de drenaje para cassette U020-U040 de 2 tubos.</p> <p>PAW-FC2-3WY-U020 375 €</p>	<p>Válvula de 3 vías + bandeja de drenaje para cassette U050-U070 de 2 tubos.</p> <p>PAW-FC2-3WY-U050 375 €</p>
<p>Válvula de 2 vías + bandeja de drenaje para cassette U020-U040 de 4 tubos.</p> <p>PAW-FC4-2WY-U020 626 €</p>	<p>Válvula de 2 vías + bandeja de drenaje para cassette U050-U070 de 4 tubos.</p> <p>PAW-FC4-2WY-U050 626 €</p>	<p>Válvula de 3 vías + bandeja de drenaje para cassette U020-U040 de 4 tubos.</p> <p>PAW-FC4-3WY-U020 626 €</p>	<p>Válvula de 3 vías + bandeja de drenaje para cassette U050-U070 de 4 tubos.</p> <p>PAW-FC4-3WY-U050 626 €</p>

Accesorios: válvulas para fan coils de pared

<p>Válvula de 2 vías para unidad de pared K007-K022 de 2 tubos</p> <p>PAW-FC2-2WY-K007 154 €</p>	<p>Válvula de 3 vías para unidad de pared K007-K022 de 2 tubos</p> <p>PAW-FC2-3WY-K007 246 €</p>
---	---



Unidades de condensación de Panasonic con refrigerante natural

La serie CR de unidades de condensación de CO₂ de Panasonic es la solución ideal para supermercados, tiendas y gasolineras. Mantener los alimentos siempre frescos a la temperatura perfecta en vitrinas o cámaras de frío es fundamental. Y uno de los mayores retos para esas tiendas han sido los costosos efectos de las averías en la refrigeración que pueden derivar en un importante desperdicio de los productos.

Escoge la solución verde de Panasonic	→ 240
Unidades de condensación de CO ₂	→ 241
PACi Elite NX de Panasonic puede refrigerar habitaciones hasta 8 °C	→ 242



Escoge la solución verde de Panasonic



<https://youtu.be/9VMPI69PEFQ>

¿Por qué CO₂? Refrigerante natural

La normativa de la UE referente al F-Gas es una prioridad clave para los países europeos. Garantiza el cumplimiento de la enmienda de Kigali, que respalda los compromisos climáticos internacionales sobre gases de efecto invernadero y lidera la transición global hacia tecnologías sin HFC respetuosas con el medio ambiente. El dióxido de carbono (R-744) está recuperando el lugar que se merece en el mundo de la refrigeración. A causa de la preocupación por el medio ambiente, la legislación está impulsando la adopción de refrigerantes «alternativos», entre los que se encuentra el CO₂.

Serie CR de unidades de condensación transcíticas de CO₂

- Puntos de ajuste disponibles a temperatura media o baja en función de las aplicaciones
- Alto COP a una temperatura ambiente elevada gracias al compresor rotativo de doble etapa de CO₂ de Panasonic
- Compacto y muy silencioso
- Control de la presión de transferencia para un control estable de la válvula de expansión en las vitrinas (únicamente los modelos 1000VF8 y 1000VF8A)

* Valores SEPR probados por un laboratorio independiente.

Serie CR	Temperatura baja	Temperatura media	Temperatura de evaporación Rango de puntos de ajuste
OCU-CR20VF5A	✓	✓	-45 ~ -5 °C
OCU-CR400VF8	—	✓	-20 ~ -5 °C
OCU-CR1000VF8	—	✓	-20 ~ -5 °C
OCU-CR1000VF8A	✓	✓	-45 ~ -5 °C

15 kW tipo MT/BT (1000VF8A)

Opciones MT y BT.

Máxima capacidad frigorífica.

MT: Hasta 15 kW.

BT: Hasta 8 kW.

Instalación flexible.

- Longitud máxima de tubería: 100 m
- Elevada presión estática externa: 58 Pa
- Depósito ampliado a 12 l.

Este depósito de 12 l puede almacenar en su interior una cantidad extra de refrigerante para cuando el sistema se detiene.

También ayuda a los instaladores a ampliar la tolerancia de una carga óptima.

Modbus compatible con el sistema de monitorización

Las unidades de condensación de CO₂ de la serie CR de Panasonic pueden supervisarse mediante los principales sistemas de monitorización, como CAREL, Eliwell, Danfoss y DMTouch. El sistema de monitorización permite registrar, monitorizar y reportar las condiciones de temperatura, etc. de todo el sistema de unidades de condensación de CO₂ en las tiendas.

La siguiente tabla detalla el rendimiento del R744 (CO₂) en cuanto al impacto y la seguridad medioambiental.

ODP (potencial de agotamiento del ozono) = 0 - PCG (potencial de calentamiento global) = 1					
	Refrigerante de nueva generación			Refrigerante actual	
	CO ₂	Amoníaco	Isobutano	R410A	R404A
ODP	0	0	0	0	0
PCG	1	0	4	2090	3920
Inflamabilidad	No inflamable	Ligeramente inflamable	Inflamable	No inflamable	No inflamable
Toxicidad	No	Sí	No	No	No

TIPO MT/BT
200VF5
4 kW / 2 kW

TIPO MT
400VF8
7,5 kW

TIPO MT
1000VF8 - 15 kW

TIPO MT/BT
1000VF8A
16 kW / 8 kW

3,83
SEPR REFRIGERACIÓN*

1,92
SEPR CONGELACIÓN*

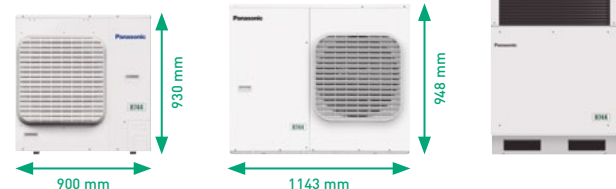

*Los valores SEPR han sido testados por terceros en un laboratorio.

Ahorra tiempo de instalación con el kit Plug & Play

Para asegurar una instalación rápida y sencilla del producto, Panasonic ha diseñado un kit que incluye una unidad de condensación, un controlador pre-programado para MT y BT, válvula de expansión electrónica y todos los sensores necesarios, además de aportar unas instrucciones fáciles de seguir.

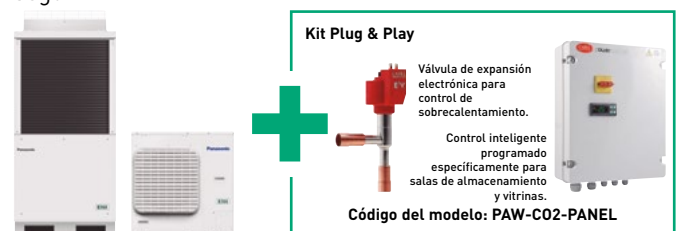

Sistema de monitorización

boss y boss-mini estándar	AK-SM Series	TelevisGo	DMTOUCH

Unidades de condensación de CO₂

Consultar precios con Panasonic.



<https://youtu.be/K9QZkkmsuKI>



Modelo estándar			OCU-CR200VF5A	OCU-CR400VF8	OCU-CR1000VF8	OCU-CR1000VF8A		
Modelo con revestimiento anticorrosión			OCU-CR200VF5SL	OCU-CR400VF8SL	OCU-CR1000VF8SL	OCU-CR1000VF8ASL		
Tipo (MT: media temperatura BT: baja temperatura)			MT (4 kW) / LT (2 kW)	MT (7,5 kW)	MT (15 kW)	MT(16 kW) / LT (8 kW)		
Suministro eléctrico	Tensión	V	220/230/240	380/400/415	380/400/415	380/400/415		
	Fase		Monofásica	Trifásica	Trifásica	Trifásica		
	Frecuencia	Hz	50	50	50	50		
Capacidad frigorífica a ET -10 °C AT de 32 °C		kW	3,70	7,10	14,00	15,10		
Capacidad frigorífica a ET -35 °C AT de 32 °C		kW	1,80	—	—	8,00		
Conexión del evaporador			Multiple	Multiple	Multiple	Multiple		
Temperatura de evaporación	mín. ~ máx.	°C	-45 ~ -5	-20 ~ -5	-20 ~ -5	-45 ~ -5		
Temperatura ambiente	mín. ~ máx.	°C	-15 ~ +43	-15 ~ +43	-15 ~ +43	-15 ~ +43		
Refrigerant			R744	R744	R744	R744		
Presión de diseño línea de líquido		Mpa	12	8	8	8		
Presión de diseño línea de succión		Mpa	8	8	8	8		
Alarma externa del sistema de usuario. Entrada digital. Contacto sin tensión			Sí	Sí	Sí	Sí		
Válvula electromagnética del tubo de líquido		Vac	220/230/240	220/230/240	220/230/240	220/230/240		
Señal de ON/OFF de funcionamiento de vitrina. Entrada digital. Contacto sin tensión			Sí	Sí	Sí	Sí		
Línea de comunicación Modbus (RS485)		Ports	2	2	2	2		
Tipo de compresor			Rotativo en dos etapas	Rotativo en dos etapas	Rotativo en dos etapas	Rotativo en dos etapas		
Dimensiones	Al x An x Pr	mm	930 x 900 x 437	948 x 1143 x 609	1941 x 890 x 890	1941 x 890 x 890		
Peso neto		Kg	70	136	293	320		
Diámetro tubería	Tubería de succión	Pulg. [mm]	3/8 (9,52)	1/2 (12,70)	3/4 (19,05)	3/4 (19,05)		
	Tubería de líquido	Pulg. [mm]	1/4 (6,35)	3/8 (9,52)	5/8 (15,88)	5/8 (15,88)		
Rendimiento estándar	Longitud de la tubería de conexión	m	25	50	100 ¹⁾	100 ¹⁾		
	Temperatura ambiente	°C	32	32	32	32		
	Temperatura de evaporación	°C	-10	-35	-10	-10	-35	
	Capacidad frigorífica	kW	3,70	1,80	7,10	14,00	15,10	8,00
	Consumo eléctrico	kW	1,79	1,65	4,00	8,20	8,20	7,57
Nominal load ampere		A	7,94	7,26	6,14	12,60	12,60	11,60
	Presión sonora	dB(A)	35,5 ²⁾	35,5 ²⁾	33 ³⁾	36,0 ⁴⁾	36,0 ⁴⁾	36,0 ⁴⁾
PED		CAT	I	II	II	II		
Caudal de aire		m ³ /min	54	59	220	220		
Presión estática externa		Pa	17	50	58	58		
Conexión de recuperación de calor			—	—	—	Sí		
Accesorios necesarios								
Filtro deshidratador de línea de líquido, diámetro 6,35 mm	D-152T		Sí (opcional: de suministro local)	Sí (opcional: de suministro local)	—	—		
Filtro deshidratador de línea de líquido, diámetro 15,88 mm	D-155T		—	—	Sí (opcional: de suministro local)	Sí (opcional: de suministro local)		
Filtro de aspiración, diámetro 19,05 mm (soldadura de diámetro exterior)	S-008T		—	Sí (opcional: de suministro local)	Sí (opcional: de suministro local)	Sí (opcional: de suministro local)		
PVPR	€		7.514	11.177	19.500	21.043		

Accesorios	PVPR €
PAW-CO2-PANEL Control pre-programado de sala y recalentamiento incluyendo panel + válvula de expansión	1.200
SPK-TU125 Adaptador de conector de tubo para vacío y servicio	150
CZ-CO2LBR0L500 Aceite lubricante PZ-68S (0,5 l)	A consultar

Piezas de recambio para servicio y mantenimiento	PVPR €
80203513179000 Suction filter, diameter 19,05 mm (outer diameter welding)	A consultar
80203517115003 Aceite de lubricación PZ-68S (4 l)	A consultar
80203517117000 Aceite de lubricación PZ-68S (0,5 L)	A consultar
80203513180000 Filtro secador D-152T (tipo CO-082-S)	A consultar
80203513179000 Filtro secador D-155T (tipo CO-085-S)	A consultar

1) Se debe añadir PZ-68S (aceite de refrigeración) si >50 m. 2) Temperatura de evaporación -10 °C, 65 S-1, a 10 m del producto. 3) Temperatura de evaporación -10 °C, 60 S-1, a 10 m del producto.



Filtro deshidratador de línea de líquido, diámetro 6,35 mm.
D-152T



Filtro deshidratador de línea de líquido, diámetro 15,88 mm.
D-155T



Filtro de aspiración, diámetro 19,05 mm (soldadura de diámetro exterior).
S-008T



Control pre-programado de sala y recalentamiento incluyendo panel + válvula de expansión.
PAW-CO2-PANEL



Adaptador de conector de tubo para vacío y servicio.
SPK-TU125



PACi Elite NX de Panasonic puede refrigerar habitaciones hasta 8 °C

PACi NX Elite de Panasonic ofrece una solución eficiente y de alta calidad para aplicaciones de refrigeración a alta temperatura para instalaciones como bodegas, centros de procesamiento de alimentos y supermercados.

REFRIGERACIÓN DE HABITACIONES ENTRE 8 °C TH Y 24 °C TH



Soluciones para habitaciones refrigeradas. Ajuste de la temperatura de la habitación a 8 °C

Hay una gama completa, desde 2,1 hasta 23,2 kW. Esta solución única es perfecta para: bodegas de vino, fábricas de helado, tiendas de flores, supermercados, tiendas de cereales, almacenamiento de alimentos, procesamiento de alimentos, distribución de alimentos, comedores, procesamiento de verduras...

Al igual que todas las unidades interiores de la gama PACi NX, estas unidades son compatibles con todas las soluciones de control y monitorización de Panasonic, que pueden ampliarse desde el control de una única zona hasta la monitorización de instalaciones distribuidas geográficamente.

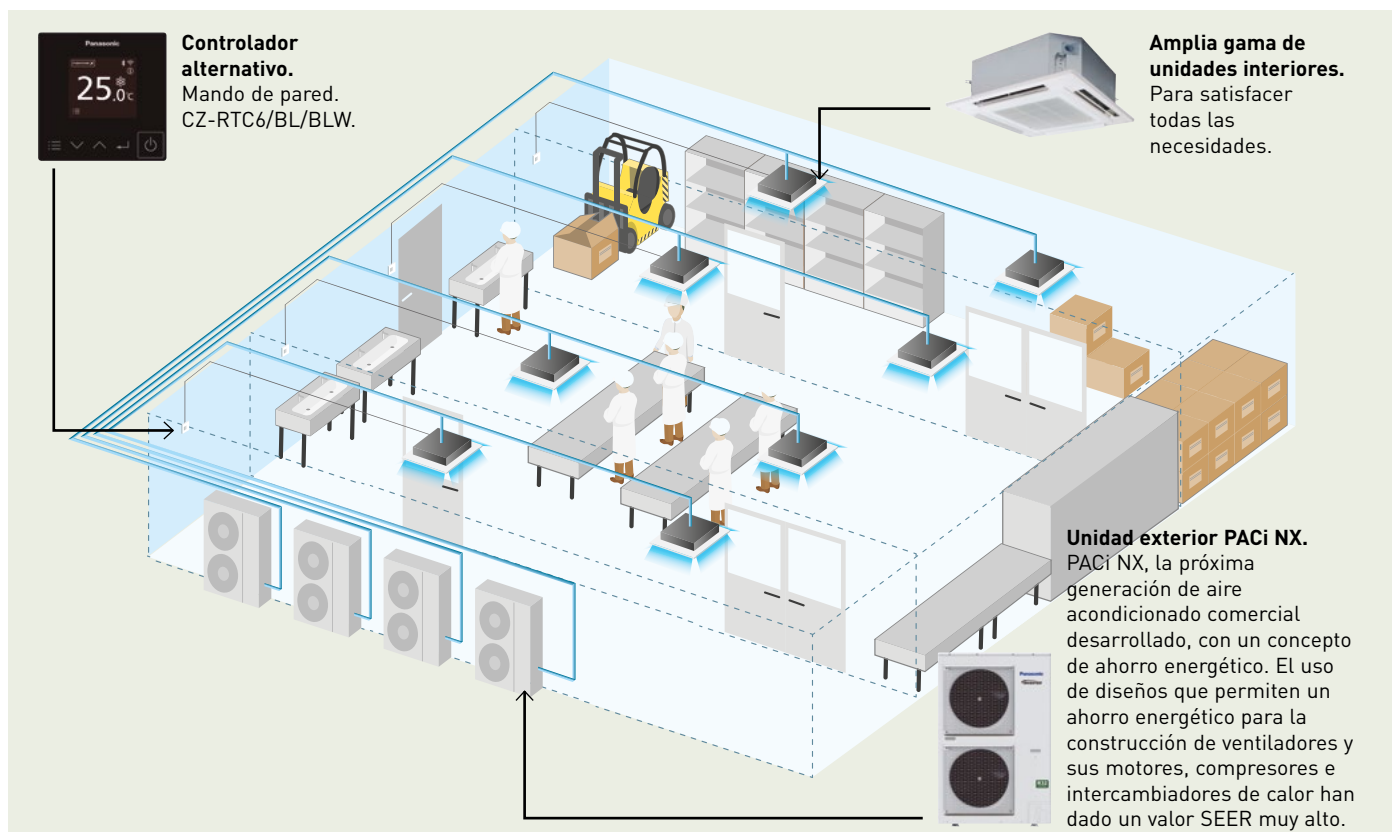

- Flexibilidad para diferentes tipos de interiores
- Beneficios de los radicales de hidroxilo
- Solución lista para usar de Panasonic. Exterior, interior, el controlador viene incluido
- Proporciona una amplia gama de opciones de control (individual, central, nube)
- Redundancia para 2 sistemas con la gama de controladores CONEX y hasta 3 sistemas con el controlador de redundancia opcional PAW PACR3



Posibles combinaciones unidades interiores / exteriores

Capacidad frigorífica*	Single						Twin		
	3,5 kW	4,9 kW	5,8 kW	6,9 kW	9,3 kW	11,6 kW	13,6 kW	18,5 kW	23,2 kW
Unidad exterior	U-36PZH3E5	U-50PZH3E5	U-60PZH3E5	U-71PZH3E5/8	U-100PZH3E5/8	U-125PZH3E5/8	U-140PZH3E5/8	U-200PZH2E8	U-250PZH2E8
Split	S-6010PK3E	S-6010PK3E	S-6010PK3E	S-6010PK3E S-6010PK3E	S-6010PK3E S-6010PK3E	S-6010PK3E S-6010PK3E	S-6010PK3E + S-6010PK3E	—	—
Cassette de 4 vías 90x90	S-6071PU3E	S-6071PU3E	S-1014PU3E	S-1014PU3E	S-1014PU3E	S-1014PU3E	S-1014PU3E + S-1014PU3E	S-1014PU3E + S-1014PU3E	S-1014PU3E + S-1014PU3E
Consola de techo	S-6071PT3E	S-6071PT3E	S-1014PT3E	S-1014PT3E	S-1014PT3E	S-1014PT3E	S-1014PT3E + S-1014PT3E	S-1014PT3E + S-1014PT3E	S-1014PT3E + S-1014PT3E
Conducto adaptable	S-6071PF3E	S-6071PF3E	S-1014PF3E	S-1014PF3E	S-1014PF3E	S-1014PF3E	S-1014PF3E + S-1014PF3E	S-1014PF3E + S-1014PF3E	S-1014PF3E + S-1014PF3E

* Con las condiciones exteriores de 35°C (bulbo seco) e interior 15°C (bulbo húmedo).

Bodegas de vino y habitaciones especiales con baja temperatura

Una de las características principales de la serie PACi es la posibilidad de ajustar el producto para aplicaciones especiales, no solo para aplicaciones normales de calefacción y refrigeración. La finalidad de esta información del producto es explicar con detalle estas aplicaciones especiales que necesitan un funcionamiento de refrigeración para mantener la temperatura de la habitación a 8 ~ +24 °C TH (o +10 ~ +30 °C TS). Para hacer esto en términos de entalpía, la unidad interior necesita estar sobredimensionada y se deben ajustar determinados parámetros.

Rango de temperatura – rango de temperatura para bodega de vino.

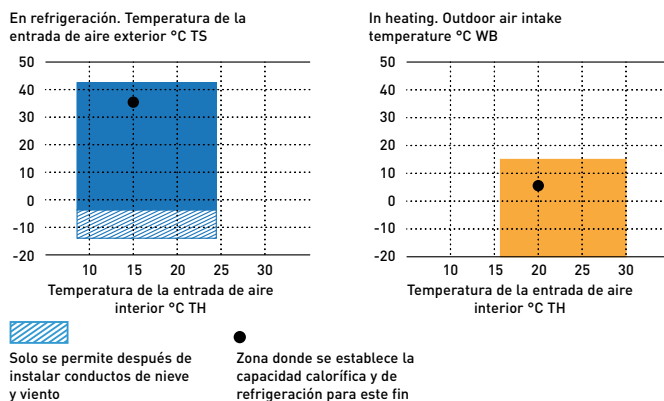

Rango de temperatura – rango de temperatura para bodega de vino

	Interior	Exterior
Funcionamiento en modo refrigeración	+8 ~ +24 °C WB	-5 [-15] ~ 43 °C DB

El equilibrio de la naturaleza en la calidad del aire interior

nanoe™ X, la tecnología con los beneficios de los radicales de hidroxilo.



nanoe™ X: mejora la calidad del aire 24h/7



Actúa limpiando la zona de trabajo, como los lugares donde se desarrolla la manipulación de carne o pescado en cocinas de hoteles o la manipulación de alimentos en procesos industriales, o en laboratorios, bodegas, etc. Así, el ambiente interior es más limpio y agradable durante todo el día y los procesos se mantienen en mejores condiciones bacterianas.

nanoe™ X funciona en combinación con la función de refrigeración durante el día y de forma independiente cuando se está fuera.

De este modo, el sistema puede aumentar la protección de las personas, el aire, los productos refrigerados y las superficies de trabajo gracias a la tecnología nanoe™ X, mientras se maneja cómodamente a través de la aplicación Comfort Cloud de Panasonic.

Limpia el aire incluso fuera del horario de trabajo.

Se puede dejar el modo nanoe™ X activado para inhibir ciertos contaminantes y desodorizar antes de volver al trabajo.

Mejora el ambiente y protege mejor los productos manipulados cuando se está en el trabajo o fuera de él.

Disfruta de un espacio más limpio y confortable, tanto si trabajas en espacios cerrados o si se trata de proteger mejor los productos en la cámara de frío.



Capacidad para inhibir contaminantes



Bacterias y virus



Moho

Ahorro de energía

R32
Nuestras bombas de calor, con el refrigerante R32, muestran una notable reducción del índice de potencial de calentamiento global (PCG).

A+++
Mayor eficiencia y mejores valores para aplicaciones de temperatura media. Clase de eficiencia energética hasta A+++ en una escala de A+++ a D.

A+++
Mayor eficiencia y mejores valores para aplicaciones de baja temperatura. Clase de eficiencia energética hasta A+++ en una escala de A+++ a D.

A+
Mayor eficiencia y mejores valores para agua caliente sanitaria. Clase de eficiencia energética hasta A+ en una escala de A+ a F.

BOMBA DE AGUA CLASE A
Los sistemas Aquarea incorporan una bomba de agua de eficiencia energética clase A. Circulación de agua de alta eficiencia en la instalación de calefacción.

A+++
Excepcional eficiencia estacional en refrigeración basada en el reglamento ErP. Un SEER superior significa mayor eficiencia.

A+++
Excepcional eficiencia estacional en calefacción basada en el reglamento ErP. Un SCOP superior significa mayor eficiencia. ¡Ahorro en calefacción durante todo el año!

28%
ECONAVI
Econavi comercial. Tecnologías de sensor inteligente de actividad humana y de sensor de luz solar que pueden detectar y reducir el desperdicio de energía al optimizar el funcionamiento del aire acondicionado de acuerdo con las condiciones de la sala. Permite ahorrar energía con solo pulsar un botón.

INVERTER+
La clasificación del sistema Inverter+ destaca los sistemas de mayor rendimiento de Panasonic.

INVERTER
La gama Inverter proporciona mayor eficiencia y confort. Proporciona un control de la temperatura más preciso, sin altibajos, y mantiene constante la temperatura ambiente con un menor consumo de energía y una reducción significativa del ruido y de las vibraciones.

COMPRESOR ROTATIVO R2
Compresor rotativo R2 de Panasonic. Diseñado para soportar condiciones extremas, proporciona un alto nivel de rendimiento y eficiencia.

COMPRESOR ALTAMENTE EFICIENTE
Los compresores que funcionan con un rango de Hz más amplio tienen un funcionamiento más eficiente durante todo el año. Para la serie Big PACi.



COMPRESORES ALL INVERTER

Múltiples compresores All Inverter de gran capacidad (más de 14 HP). Dos compresores Inverter controlados independientemente logran una alta eficiencia. Los componentes rediseñados mejoran el rendimiento, especialmente en la condición nominal de refrigeración y en los valores de EER.



COP ALTO

Los modelos de alta eficiencia tienen un desempeño COP mayor que las unidades y combinaciones estándar.



GAS FUNCIONAMIENTO ECO G

La tecnología ECO G ofrece la mejor eficiencia energética. Los sistemas VRF ECO G de gas de Panasonic se han diseñado especialmente para edificios donde existen restricciones eléctricas o deben reducirse las emisiones de CO₂.



CO₂ R744

CO₂ natural / R744. El refrigerante R744 ofrece un ahorro superior de energía y menos emisiones de CO₂ en comparación con el R404A. Su ODP (potencial de agotamiento del ozono) = 0 y PCG (potencia de calentamiento global) = 1 indican que se trata de una sustancia natural.



SEER ALTO

Alta eficiencia estacional en modo frío Su SEER se ajusta al REGLAMENTO (EU) n.º 2016/2281 DE LA COMISIÓN.



ALTO SCOP

Alta eficiencia estacional en modo calor. Su SCOP se ajusta al REGLAMENTO (EU) n.º 813/2013 DE LA COMISIÓN.



ErP

La serie ECOi-W cumple con la normativa ErP. Su SEER se ajusta al REGLAMENTO (EU) n.º 2016/2281 DE LA COMISIÓN. Su SCOP se ajusta al REGLAMENTO (EU) n.º 813/2013 DE LA COMISIÓN.



MOTOR DE VENTILACIÓN ECOLÓGICA

Ventilación ecológica con motor EC. Gama de unidades de fan coil con eficiencia mejorada con motor EC para ventilador opcional.

Altas prestaciones y aire sano



ALTO RENDIMIENTO

Aquarea High Performance para casas de bajo consumo. De 3 a 16 kW. Aquarea HP, de alto rendimiento, es una buena solución para casas dotadas de radiadores de baja temperatura o de calefacción por suelo radiante. *COP de 5,33 para la generación J 3 kW.



ALTO RENDIMIENTO T-CAP

Aquarea T-CAP, para temperaturas extremadamente bajas. De 9 a 16 kW. Si lo más importante es mantener las capacidades nominales de calefacción, incluso a temperaturas de -7 °C o -20 °C, seleccione Aquarea T-CAP.



ALTO RENDIMIENTO

Aquarea HT ideal para renovaciones. De 9 a 12 kW. Para una casa con radiadores tradicionales de alta temperatura, la solución más apropiada es Aquarea HT, que puede suministrar agua a temperaturas de salida de 65 °C incluso con temperaturas exteriores de hasta -20 °C.



ACS

Con Aquarea puede calentarse también el agua caliente sanitaria a muy bajo coste mediante el depósito opcional de agua caliente.



FILTRO DE MALLA MAGNÉTICO

Filtro de malla magnético. Fácilmente accesible y con pinza de sujeción rápida en la Generación J. Filtro de agua solo para la generación H.



AGUA A 65 °C

Salida de agua a 65 °C Alcanza una temperatura de salida de agua de hasta 65 °C.



45 °C

Salida de agua a 45 °C. Temperatura máxima de salida del agua de hasta 45 °C.



SENSOR DE FLUJO

Sensor de flujo. Caudalímetro incluido en las generaciones J y H.



nanoe X

nanoe™ X. La tecnología con los beneficios de los radicales de hidroxilo tiene la capacidad de inhibir los contaminantes, virus y bacterias para limpiar y desodorizar.



FILTRO PM2.5

El aire puede llevar partículas en suspensión (PM_{2,5}) tales como polvo, suciedad, humo y microgotas de líquido. Este filtro puede atrapar partículas PM_{2,5} incluyendo contaminantes peligrosos, polvo y polen.



FILTRO RECOLECTOR DE POLVO

Filtro Recolector de Polvo. Este filtro recoge y retiene partículas suspendidas en el aire, consiguiendo un aire más limpio en la habitación.



19dB(A)

Supersilencioso. Gracias a la tecnología Super Quiet, nuestros aparatos son más silenciosos que una biblioteca (30 dB(A)).



SUPERSILENCIOSO

Supersilencioso. Funcionamiento supersilencioso disponible de serie (para los tamaños 20-40 y 140-210).



CONTROL DE HUMEDAD MILD DRY

El control preciso evita un descenso rápido de la humedad de la sala, al tiempo que mantiene la temperatura establecida. Mantiene la HR* hasta un 10 % más alta que en el modo de refrigeración (*HR: humedad relativa). Ideal para dormir con el aire acondicionado encendido.



CONTROL DE HUMEDAD DRY

Mild Dry. Mediante el control intermitente del compresor y del ventilador de la unidad interior, «Mild Dry» aporta confort. Realiza una deshumidificación eficiente en función de la temperatura de la sala.



AEROWINGS

Un mayor confort con Aerowings. Caudal de aire directo al techo, lo que crea un efecto de climatización por aspersión mediante la doble aleta incorporada en la unidad interior.



HASTA 7 mmAq PRESIÓN ESTÁTICA

Conducto oculto de baja presión estática RAC con presión estática seleccionable de hasta 7 mmAq.



FILTRO INCLUIDO

Filtro incluido. Conducto oculto con filtro incluido



BLUEFIN

Panasonic ha prolongado la vida útil de sus condensadores con un revestimiento anticorrosión. Para la serie Big PACi y ECOi EX.



VENTILADOR DE GRAN TAMAÑO

El ventilador de gran tamaño genera un mayor caudal de aire y su funcionamiento es muy silencioso a baja velocidad. Para la serie Big PACi.



VENTILADOR DC

Ventilador DC: seguridad y precisión.



VENTILADOR AUTOMÁTICO

El ventilador de gran tamaño genera un mayor caudal de aire y su funcionamiento es muy silencioso a baja velocidad. Para la serie Big PACi.



AUDIAGNÓSTICO

Función de autodiagnóstico. Los avisos anteriores se almacenan mediante la utilización de válvulas de control electrónico. Esto facilita el diagnóstico de averías y reduce el trabajo de mantenimiento y, en consecuencia, los costes.



CONTROL ALABE AUTOMÁTICO

Cómodo control de la aleta automática. Cuando la unidad se conecta por primera vez, la posición de la aleta se ajusta automáticamente en función del modo de refrigeración o calefacción.



REINICIO AUTOMÁTICO

Función de arranque automático en caso de corte eléctrico. Incluso si se produce un corte eléctrico, puede reactivarse el programa de funcionamiento preestablecido al restablecerse la alimentación.



BARRIDO DE AIRE

Barrido de aire. La función de barrido de aire mueve la aleta arriba y abajo en la salida de aire, dirigiéndolo en un movimiento de «barrido» alrededor de la sala y proporcionando confort en todas las esquinas.



BOMBA DE DRENAJE INCORPORADA

Bomba de drenaje incorporada. Altura de elevación máxima de 50 cm (75 cm para el tipo U) desde la parte inferior de la unidad.



ALTA PERSONALIZACIÓN

Máxima personalización. Hay disponibles diversas opciones de bomba, sistemas hidráulicos, tipos ambientales... y muchas más. Máxima personalización según las necesidades y el entorno.



LIMITACIÓN DEL DESDESCARCHADO

Ciclo de limitación del desescarchado (140-210). Un par de baterías se puede desescarchar mientras el otro está funcionando en modo calor. Este ciclo de desescarchado alternado asegura la provisión continua de agua caliente incluso en bajas condiciones ambientales.



MODOS REFRIGERACIÓN

Hasta -10 °C en modo refrigeración. El aire acondicionado funciona en modo refrigeración con una temperatura exterior de -10 °C.



MODOS CALEFACCIÓN

Hasta -15 °C en modo calefacción. El aire acondicionado funciona en modo calefacción con una temperatura exterior de hasta -15 °C.



RANGO DE FUNCIONAMIENTO

Rango de funcionamiento de -20 °C. Los depósitos PRO-HT funcionan con una temperatura exterior de hasta -20 °C



MODOS REFRIGERACIÓN

El sistema ECOi EX funciona en modo refrigeración conforme a los datos de rendimiento a temperaturas exteriores de hasta 52 °C.



TEMPERATURA AMBIENTE

Rango de funcionamiento de hasta 43 °C. El sistema funciona con hasta 43 °C, lo que permite instalarlo en diversas ubicaciones.



TRATAMIENTO ANTICORROSIÓN

Revestimiento anticorrosión. Tipo de aletas seleccionable, con o sin revestimiento anticorrosión. El revestimiento anticorrosión evita los daños por sal para aumentar la vida útil de funcionamiento.



CONEXIÓN DE RECUPERACIÓN DE CALOR

Conexión de recuperación de calor. La conexión para la recuperación de calor está disponible como opcional. Esta conexión nos permitirá reducir los costes de funcionamiento, aprovechando el calor sobrante generado en el proceso de refrigeración para disponer gratuitamente de una fuente de calor.



RENOVACIÓN R22/R410A/R32

El sistema de renovación de Panasonic permite que una instalación R410A o R22 en buenas condiciones pueda reutilizarse instalando los nuevos sistemas R32 de alta eficiencia.



RENOVACIÓN R22/R410A

El sistema de renovación de Panasonic permite que una instalación R22 en buenas condiciones pueda reutilizarse instalando los nuevos sistemas R410A de alta eficiencia.

Alta conectividad



CONEXIÓN CALDERA

Nuestras bombas de calor Aquarea pueden conectarse a una caldera ya existente o a una nueva para un confort óptimo, incluso a temperaturas exteriores muy bajas.



KIT SOLAR

Para una eficiencia aún mayor, nuestras bombas de calor Aquarea pueden conectarse a paneles solares fotovoltaicos mediante un kit opcional.



CONTROL AVANZADO

Nuevo mando de pared con pantalla retroiluminada de 3,5" de ancho. Menú disponible en 17 idiomas, sencillo de usar tanto para el instalador como para el usuario. Incluida en las generaciones J y H.



INTEGRACIÓN P-LINK

CZ-CAPRA1: Integración de puertos CN-CNT a PACi y ECOi. Integración de climatizadores Split en P-Link. Se puede conectar cualquier gama RAC a P-Link. Ahora es posible el control total.



WI-FI OPCIONAL

Control vía internet. El control vía internet es un sistema de última generación, que proporciona un controlador remoto fácil de usar del aire acondicionado o la bomba de calor desde cualquier lugar, con un smartphone o tableta con Android™ o iOS, o un PC a través de Internet.



CONECTIVIDAD BMS

El puerto de comunicación puede integrarse en la unidad interior y permite conectar la bomba de calor Panasonic a un sistema de domótica o de gestión de edificios.



PANASONIC AC SMART CLOUD

El AC Smart Cloud de Panasonic permite controlar completamente todas las instalaciones. Con un simple clic, recibe actualizaciones de estado en tiempo real de todas las unidades, previniendo averías y optimizando los costes.



5 AÑOS DE GARANTÍA DE COMPRESOR

Panasonic garantiza los compresores de toda la gama durante cinco años



Las generaciones H y J de Aquarea en combinación con la placa electrónica opcional CZ-NS4P poseen la etiqueta SG Ready [etiqueta Smart Grid Ready], otorgada por el Bundesverband Wärmepumpe [Asociación Alemana de Bomba de Calor]. Esta etiqueta certifica que Aquarea puede conectarse a un gestor energético inteligente. Número de certificado MCS: MCS HP0086*. Keymark: Para descubrir todas nuestras bombas de calor certificadas en: www.heatpumpkeymark.com.

* No todos los productos están certificados. Dado que el proceso de certificación es continuo y la lista de productos certificados cambia constantemente, por favor, consulte los últimos detalles en los sitios web oficiales.

Contacta con Panasonic

Atención al usuario final

900 82 87 87

Soporte en el manejo y uso del equipo a nivel de usuario final y gestión de reclamaciones.
Horario de atención: 9h-18h

Contacto de Administración de Ventas:

Mail para PEDIDOS: airepedidos@eu.panasonic.com
Mail para CONSULTAS o INCIDENCIAS: adminaire@eu.panasonic.com
Teléfono: 900 29 35 85

Asistencia técnica:



Soporte a distancia a profesionales.

Soporte en instalación y reparación.
Call Center: 931 003 979
E-mail: satclima.pesp@eu.panasonic.com
Horario: de lunes a viernes laborables de 09 a 18h.

Servicio de recambios:



La venta de recambios se hace a través de nuestra red de distribuidores.

Red servicios técnicos oficiales:



Red de servicios técnicos oficiales para reparación in situ.
www.panasonic.com/es/soporte/servicio-tecnico.html



Más información en:

www.aircon.panasonic.es

Web dedicada a profesionales:

www.panasonicproclub.com



https://twitter.com/@PanasonicHC_es



http://www.aircon.panasonic.eu/ES_es/blog/



<https://www.linkedin.com/company/panasonic-heating-and-cooling-solutions-europe/>

Condiciones de garantía Panasonic

PANASONIC ESPAÑA, Sucursal de Panasonic Marketing Europe GmbH (en adelante Panasonic) garantiza que sus productos cumplen las especificaciones técnicas y normativas de calidad que les son de aplicación. Asimismo garantiza estos productos comercializados e instalados en España contra defectos en sus materiales o en su fabricación que impidan su normal funcionamiento en condiciones correctas de utilización, instalación y mantenimiento, en los términos y condiciones que se expresan a continuación:

Categorías RAC, PACi, A2W:

- 5 años en el compresor (completa los dos primeros años)*
- 3 años de garantía completa el resto de componentes

Categorías VRF, ERV, Cold Chain, Chillers:

- 5 años en el compresor (completa los dos primeros años)**
- 2 años de garantía completa el resto de componentes

* Excepto gama DHW: 3 años en compresor

** Excepto categoría Chillers: 2 años en compresor

Excepciones.

En general, las anteriores condiciones de Garantía son las que Panasonic ofrece con carácter estándar a sus clientes para todos sus productos.

Panasonic se reserva el derecho de establecer tanto limitaciones como extensiones de estas condiciones de Garantía, adecuadas a las características comerciales diferenciales de los proyectos y/o clientes. En tales casos, estas condiciones quedarán recogidas siempre en documento aparte expresamente redactado y otorgado por Panasonic, el cual prevalecerá sobre las condiciones aquí establecidas.

Beneficiario.

Estas condiciones de Garantía se otorgan con carácter general a favor de todo aquél cliente directo que compre equipos a Panasonic.

Aplicación y validez.

Las presentes condiciones de Garantía son vigentes desde el 1 de Enero de 2022 y serán aplicables a todos los productos vendidos por Panasonic a partir de dicha fecha, permaneciendo válidas hasta su cambio de edición anual a 1 Enero 2023.

Atentamente,

División de Climatización Panasonic



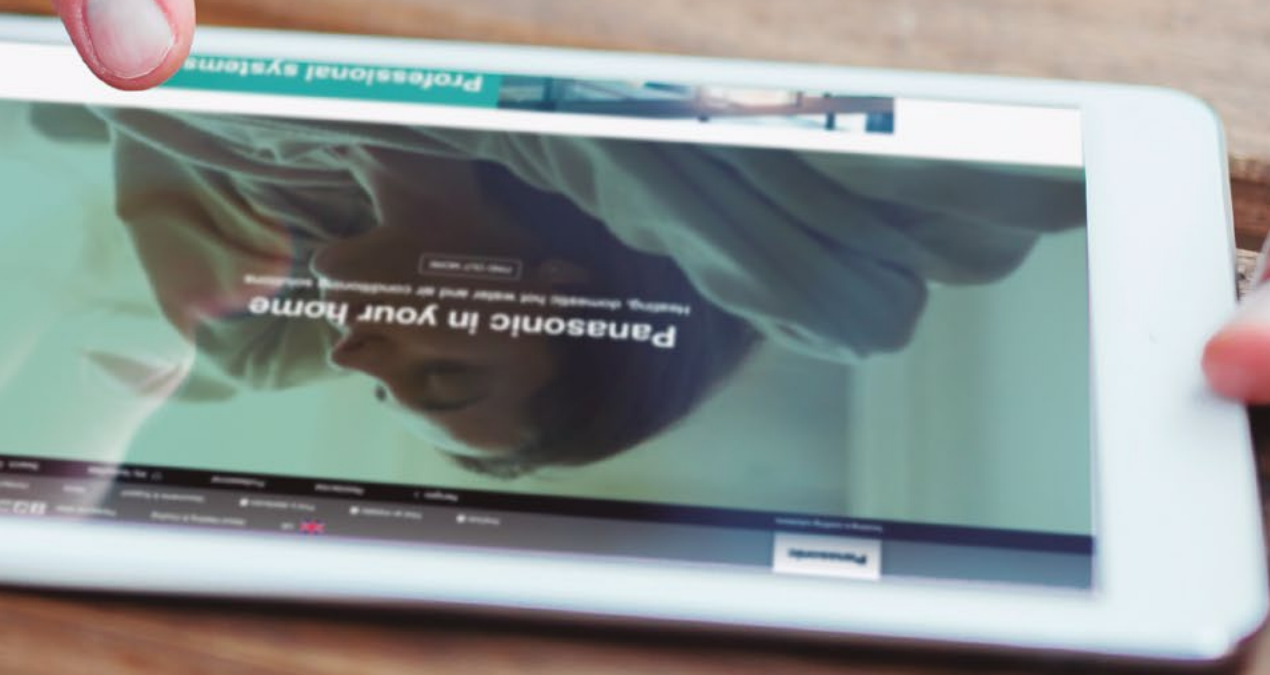

www.aircon.panasonic.es

heating & cooling solutions

Debido a la constante innovación de nuestros productos, las especificaciones de este catálogo son válidas salvo error tipográfico y pueden estar sujetas a pequeñas modificaciones por parte del fabricante sin previo aviso con el fin de mejorar el producto. Prohíbida la reproducción total o parcial de este catálogo sin la autorización expresa de Panasonic Marketing Europe GmbH.

Panasonic®

Para comprobar cómo Panasonic cuida de ti, visita www.aircon.panasonic.es

WTC Almeda Park
Plaça de la Pau, s/n, edificio 6, planta 4ª, Local D
08940 Cornellà de Llobregat
NIF: W0047935B



No añadir ni sustituir refrigerante que no sea del tipo especificado. El fabricante no se hace responsable de los daños ni de la degradación de la seguridad debidos a la utilización de cualquier refrigerante que no sea el especificado. Las unidades exteriores en este catálogo contienen gases fluorados de efecto invernadero con un potencial de calentamiento global (GWP) superior a 150.

